

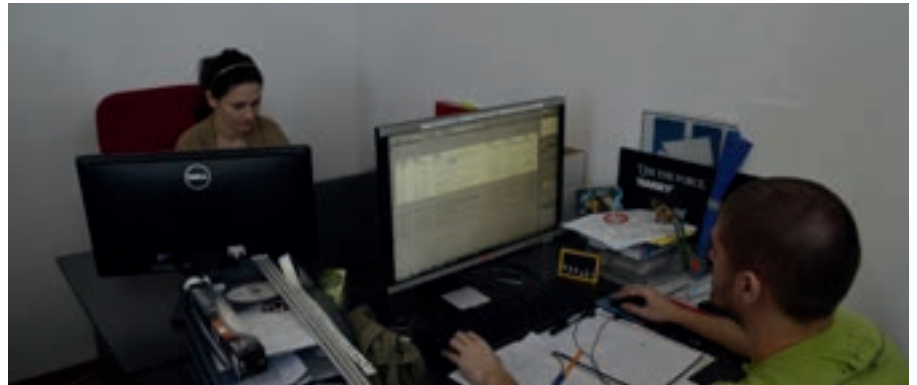

# ARTMATCH

WE SPEAK SOLUTIONS

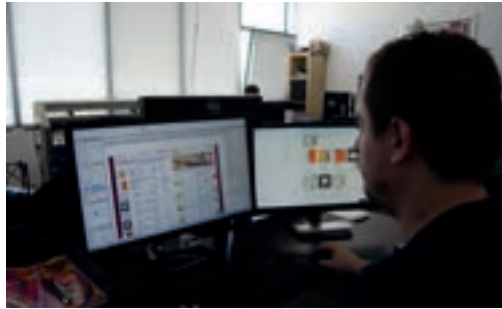

# PRODUCTIE DE MOBILIER



Cei peste 10 ani de experienta in marele retail ne-au transformat intr-un furnizor complex, capabil sa produca si livreze solutii complete de amenajare. De la planseta de design la productie si pana la montajul in magazine, solutiile ARTMATCH echipeaza sute de magazine din Romania si Europa. Pentru mai multe detalii despre productia ARTMATCH de mobilier comercial scrieti-ne pe [info@artmatch.ro](mailto:info@artmatch.ro) si specialistii nostri vor intra in contact cu dumneavoastra.

## Capitolul 1 RAME DE AFISAJ



Rame seria 1  
pag. 6



Rame seria 2  
pag. 11



Accesorii rame seria  
1 si 2 pag. 12



Tije, talpi si conectori  
pag. 22



Rame cu picior  
pag. 26



Infoline  
pag. 30



Rame si accesorii  
seria 5 pag. 33



Optiframe  
pag. 35



Rame din aluminiu  
pag. 37



Rame pentru  
carucioare pag. 39

## Capitolul 2 AFISAJ PRET



Casete Click  
pag. 42



Accesorii casete  
Click pag. 45



Casete si accesorii  
Aqua pag. 53



Casete si accesorii  
Mignon pag. 58



Sistemul Clear-Grip  
pag. 61



Sistemul Pivot  
Pricer pag. 65



Sistemul Mini Price  
pag. 68



Reglete Adezive  
pag. 71



Reglete pentru  
rafturi metalice-  
pag. 74



Reglete pentru  
sarma pag. 79



Reglete Clip-On  
pag. 82



Reglete pentru  
sticla si lemn  
pag. 84



Reglete pentru  
carlige pag. 86



Reglete pentru  
etichete electronice  
pag. 89

## Capitolul 3 PORT ETICHETE

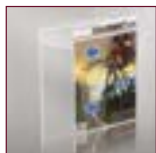

Meniuri si buzuna-  
re din plexiglas  
pag. 94



Buzunare PVC si  
accesorii pag. 96



Delicatese, folii,  
ecusoane pag. 98



Ventuze  
pag. 101



Markere  
pag. 102



Port etichete  
pentru confectii si  
marochinarie  
pag. 105



Port etichete  
pentru Slatwall  
pag. 106



Super Gripper  
pag. 107

## Capitolul 4 SHOPPER STOPPER



Stoppere  
pag. 112



Sisteme magnetice  
pag. 116



Sisteme adezive  
pag. 118

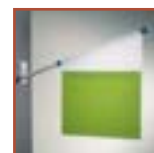

Steaguri  
pag. 120



Shelf Liner  
pag. 122

## Capitolul 5 SISTEME SUSPENDATE



Profile si accesorii de  
suspendare  
pag. 124



Cablu, lanturi si tije  
pag. 128



Curlige si inele de  
suspendare  
pag. 129

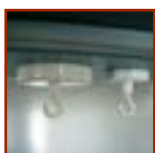

Accesorii de suspendare  
pentru prindere de  
tavan pag. 132



Tri-rama  
pag. 133



Pastile adezive  
pag. 134



## Capitolul 6 DISPLAY



Suporturi pentru  
pliante pag. 136



Restiere  
pag. 141



Sisteme modulare  
pag. 145



Banner up  
pag. 147



People Stopper  
pag. 148



Windodisplay  
pag. 151



Info Display  
pag. 153

## Capitolul 7 PRODUCTIE PUBLICITARA

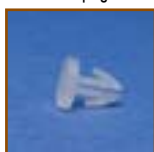

Sisteme de imbinare  
Pag. 156



Construcție  
display-uri Pag. 162



Accesorii pentru  
bannere  
Pag. 167



Benzi si accesorii  
adezive Pag. 168



Magneti  
Pag. 172

## Capitolul 8 MANAGEMENTUL RAFTULUI

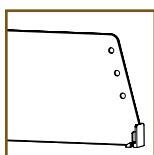

Divizoare Prima  
pag. 174

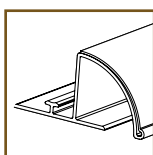

Profile snap-on Prima  
pag. 184

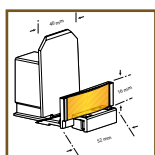

Pushere si accesorii  
Prima pag. 189



Divizoare Aqua  
pag. 197



Profile snap-on Aqua  
pag. 201



Pushere si accesorii  
Aqua pag. 202



Tavi de mercantizare  
pag. 204

## Capitolul 9 PREZENTARE DE PRODUS



Carlige metalice  
pag. 206



Carlige din plastic  
pag. 209



Port etichete si  
accesorii pentru  
carlige pag. 213

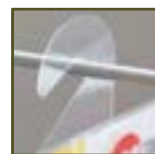

Hang Tab  
pag. 215



Benzi de  
mercantizare  
pag. 218



Tavi pentru  
alimente proaspete  
pag. 221



Cosuri impletite  
pentru alimente  
proaspete pag. 222



Recipienti  
gravitazionali  
pag. 224



Suporturi pentru  
produse  
pag. 226

## Capitolul 10 INFRASTRUCTURA



Cosuri de  
cumparaturi  
Pag. 228



Carucioare si alte  
accesorii Pag. 228

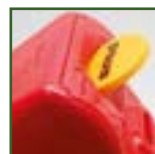

Incuietori  
Pag. 229



Ghidaje clienti  
Pag. 229



Mobilier din sarma  
Pag. 231



Suporturi de  
prezentare pentru  
confectii Pag. 232



Cosuri din sarma  
Pag. 233



Oglinzi de suprave-  
ghere Pag. 234



Decoratiuni din  
plastic colorat  
Pag. 234



Decoratiuni din  
hartie  
Pag. 237

## Capitolul 11 IMBRACAMINTE



Colectia Printer Red  
Flag Pag. 242-250

## Capitolul 12 PRODUSE PERSONALIZATE



Pag. 252-260

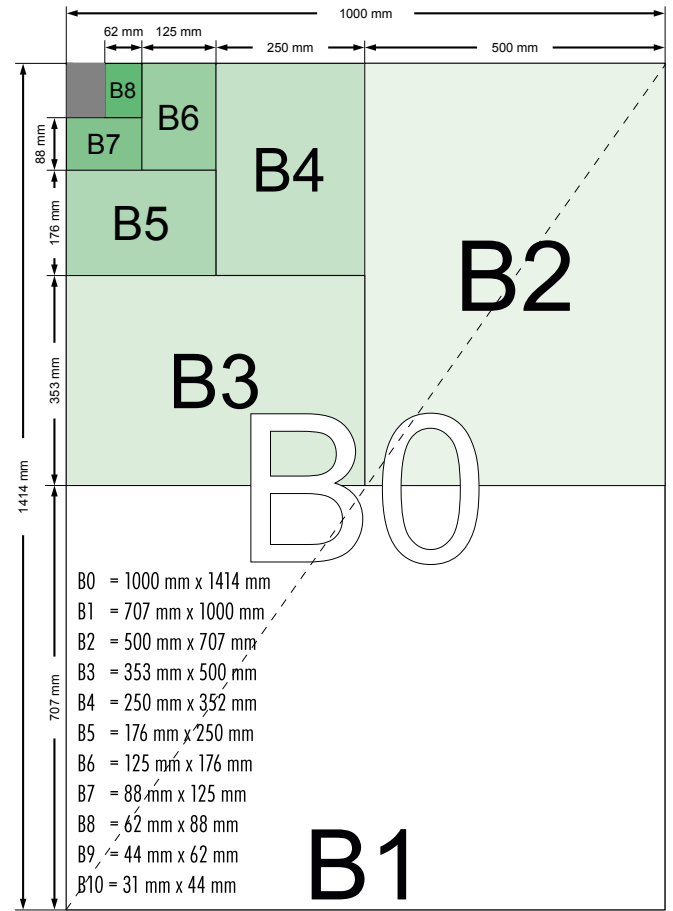
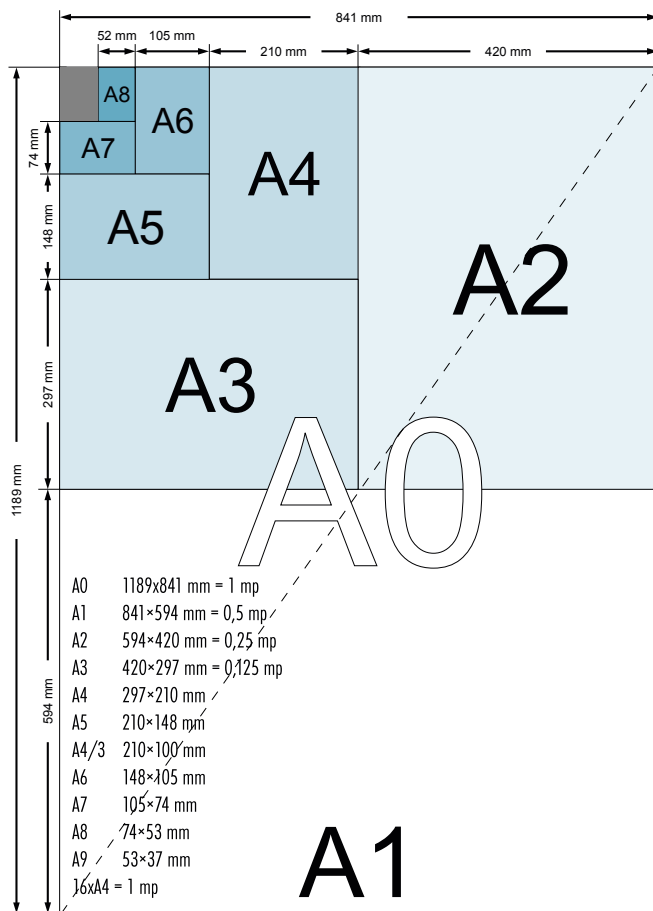

## LEGENDA

L	lungime
l	latime
∅	diametru
h, H	inaltime
A	adancime
m, ML	metru liniar
mm	milimetru
cm	centimetru
g	greutate
BUC	bucati
N	Newton, unitate de masura pentru forta de impingere a pusherelor

## RESPONSABILITATI

Legenda de culori folosita in catalogul de fata are un rol pur orientativ. Nu ne asumam eventualele diferente de culoare intre produsul real si tipar. Pentru o mai mare acuratete va recomandam consultarea unor cataloage originale de coduri RAL sau PANTONE.

Preturile exprimate in acest catalog nu contin TVA si presupun livrarea EXW Timisoara. Costurile de transport din depozitele noastre pana la destinatie cad in sarcina clientului.

Chiar daca nu este specificat, preturile presupun varianta standard a produselor, cu costurile cele mai mici. Orice alte variante ale produselor, care presupun culori non-standard, dimensiuni, materiale si materii prime speciale, alte finisaje sau ambalari aditionale, vor face obiectul unor alte calculatii decat cele de pe lista si/sau al unor cantitati minime de livrare.

Conditii de plata fac obiectul unor intelegeri prelabile. De

regula, primele comenzi se platesc in avans. Comenzile de produse personalizate fac obiectul unui avans de 50% din valoare. Pentru comenzi mai mici de 100 EUR +TVA, se va percepe o taxa de procesare de 5 EUR + TVA.

Orice comanda trebuie transmisa in scris iar pentru livrare, clientul trebuie sa returneze confirmarea de comanda semnata si stampilata, cu valoare de contract.

Comenzile care implica print analogic (serigrafie, offset) fac obiectul unor variatii de +/- 5% a cantitatii livrate, comparativ cu comanda. Orice livrare neconforma trebuie anuntata telefonic si in scris in termen de 48 ore de la receptia marfii. Produsele executate dupa proiectul clientului nu sunt returnabile.

Preturile si caracteristicile produselor din catalog pot suferi modificari pentru care nu putem fi facuti raspunzatori. Inainte de orice decizie, va rugam verificati telefonic sau prin e-mail toate informatiile si cereti mostre si fise tehnice pentru testare si verificari. Vom fi bucurosi sa va ajutam.

# Capitolul 1

## RAME DE AFISAJ



Rame seria 1  
pag. 6

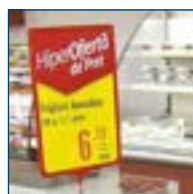

Rame seria 2  
pag. 11



Accesorii rame seria 1 si 2  
pag. 12



Tije, talpi si conectori  
pag. 22

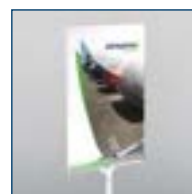

Rame cu picior  
pag. 26



Infoline  
pag. 30



Rame si accesorii seria 5  
pag. 33



Optiframe  
pag. 35



Rame din aluminiu  
pag. 37



Rame pentru carucioare  
pag. 39

Ramele sunt, cu siguranta, cel mai accesibil si bun suport de comunicare in-store. Avantajul lor este dat de schimbarea rapida si facila a afiselor. Disponibile intr-o varietate semnificativa de marimi si culori, acestea pot fi atasate de orice suport cu ajutorul accesoriilor de fixare mecanica, magnetica ori adeziva, cu picior individual, fixate pe paleti sau in structuri suspendate, pe profile de panotare. Dimensiunile prezentate sunt cele ale afiselor ce se insereaza in rame.



## Rame seria 1



Confectionate din plastic incasabil, aceste rame sunt concepute pentru printuri de dimensiuni mici si medii si se folosesc impreuna cu o gama variata de accesorii compatibile, prezentate incepand cu subcapitolul "Accesorii pentru rame seria 1 si 2". Introducerea printului se face prin fanta laterala superioara (pe latura scurta pentru formatul PORTRAIT si latura lunga pentru LANDSCAPE) si poate avea grosimi de pana la 3 mm. Pentru protectie si un aspect optim al afisajului, recomandam introducerea printului intr-un buzunar "U" din pvc antireflectiv.

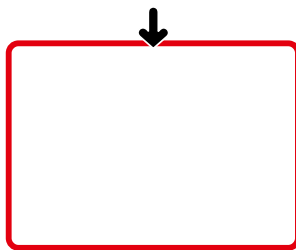

INSERTIE LANDSCAPE

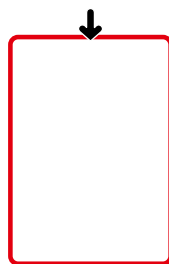

INSERTIE POTRAIT

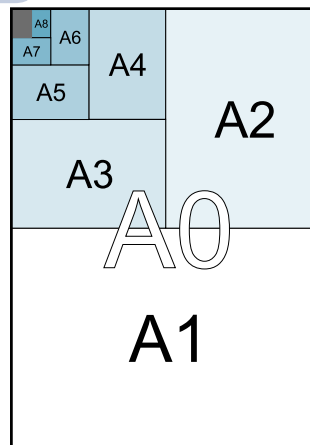

A0 = 1189 x 841 mm

A1 = 841 x 594 mm

A2 = 594 x 420 mm

A3 = 420 x 297 mm

A4 = 297 x 210 mm

A5 = 210 x 148 mm

A6 = 148 x 105 mm

A7 = 105 x 74 mm



Rame standard, din plastic incasabil de dimensiuni relativ mici, diverse culori, cu o utilitate extrem de variata de la retail general pana la magazinele de profil. Pot fi atasate de rafturi sau diverse suporturi cu ajutorul accesoriilor de fixare mecanica, magnetica ori adeziva sau cu picior individual. Printul se introduce pe latura superioara scurta pentru formatul portrait, respectiv latura superioara lunga pentru cele landscape.

Rama A6 dimensiune print 105x148 mm, portrait. Culori: standard, aditionale, transparent, argintiu si cromat.

RPP 006-01

0.70 EUR/ BUC

Rama A6 dimensiune print 105x148 mm, landscape. Culori: standard si transparent.

RPP 006-01/L

0.88 EUR/ BUC

Rama A4 dimensiune print 210x297 mm, portrait. Culori: standard, aditionale, transparent, argintiu si cromat.

RPP 004-01

0.84 EUR/ BUC

Rama A4 dimensiune print 210x297 mm, landscape. Culori: standard si transparent.

RPP 004-01/L

1.30 EUR/ BUC

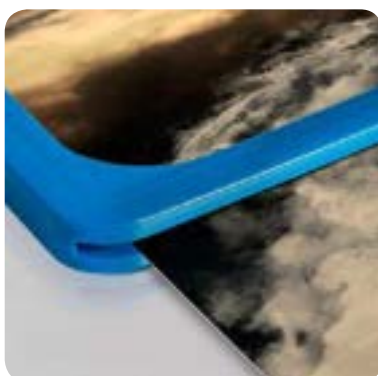

Rama A5 (dimensiune print 148x210 mm), portrait. Culori: standard, aditionale, transparent, argintiu si cromat.

RPP 005-01

0.70 EUR/ BUC

Rama A5 (dimensiune print 148x210 mm), landscape. Culori: standard si transparent.

RPP 005-01/L

0.88 EUR/ BUC

Rama A3 (dimensiune print 297x420 mm), portrait. Culori: standard, aditionale, transparent, argintiu si cromat.

RPP 003-01

1.54 EUR/ BUC

Rama A3 (dimensiune print 297x420 mm), landscape. Culori: standard si transparent.

RPP 003-01/L

1.82 EUR/ BUC



**Ramele DEKO** combina siguranta unui plastic incasabil cu un design modern si atractiv, punand in evidenta informatia sau produsul prezentat. Printul cu grosimea maxima de 4,5 mm se introduce prin partea superioara a rameilor tip portrait, cu colturi exterioare drepte. Culori: standard, argintiu si cromat.



Rama A5 (dimensiune print 148x210 mm), portrait.

**RPP 066-01 1.32 EUR/ BUC**

Rama A4 (dimensiune print 210x297 mm), portrait.

**RPP 067-01 1.86 EUR/ BUC**

Rama A3 (dimensiune print 297x420 mm), portrait.

**RPP 068-01 2.52 EUR/ BUC**



Ramele din plastic pentru postere laminate A5 plus, A4 plus, A3 plus sunt utilizate in special in spatii exterioare sau in pub-uri, gelaterii sau raioane cu lazi frigorifice, unde umiditatea este crescuta. Printul se introduce prin partea superioara scurta. Acestea sunt compatibile cu accesoriile de fixare din seria 1. Culori: standard si argintiu.

Dimensiune print 154x216 mm, portrait.

**RPP 021-01 1.22 EUR/ BUC**

Dimensiune print 216x303 mm, portrait.

**RPP 034-01 1.66 EUR/ BUC**

Dimensiune print 303x426 mm, portrait.

**RPP 035-01 2.10 EUR/ BUC**

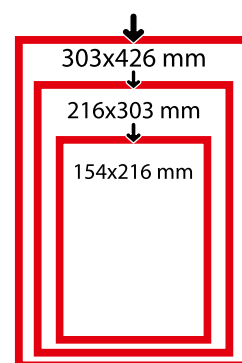

Ramele din plastic TWINSET sunt ideale in orice spatiu, oferind libertate si flexibilitate in ceea ce priveste designul. Astfel piesele pot fi combinate in functie de imaginatia fiecaruia: cadrul de baza si partea inferioara pot fi combinate in diferite culori pentru a identifica marca magazinului sau departamentul, sau se poate utiliza rama de baza cu sau fara partea inferioara.

Rame TWINSET: sunt compatibile cu accesoriile din seria 1, au colturi exterioare drepte, iar baza permite fixarea unei piese care se poate imprima. Culori: alb, gri, galben, rosu, verde, albastru si negru.



Rama TWINSET A4 (dimensiune print 210x297 mm), grosime print maximum 3 mm, se poate fixa pe tuburi cu diametrul de 10 mm, landscape.

**RPP 053-01 4.62 EUR/ BUC**

Placa inferioara a rameilor TWINSET poate fi personalizata prin aplicarea unui autocolant sau prin serigrafie. Se poate fixa pe tuburi cu diametrul de 10 mm si are inaltimea de 36 mm.

**RAP 166-01 1.06 EUR/ BUC**

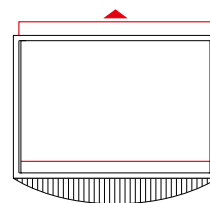

### Culori

Reperele de plastic din aceasta sectiune pot fi livrate intr-o paleta de culori specificata pentru fiecare produs. Pentru o mai mare usurinta in folosirea catalogului, precum si pentru o logistica mai facila a livrarilor, culorile au fost impartite in trei grupe: standard, aditionale si speciale. Culorile standard reprezinta o grupa in care majoritatea reperelor pot fi comandate de pe stoc, iar preturile din catalog sunt valabile doar pentru aceasta grupa. Atunci cand culorile unui produs nu sunt specificate ca fiind disponibile, culorile aditionale presupun cantitati minime de livrare. Culorile speciale (transparent, argintiu vopsit, cromat si auriu) pentru reperele din plastic implica intotdeauna costuri suplimentare si cantitati minime de 500-1000 de bucati.

#### CULORI RAL STANDARD

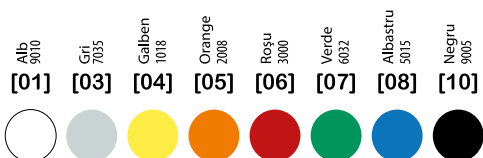

#### CULORI RAL ADIȚIONALE

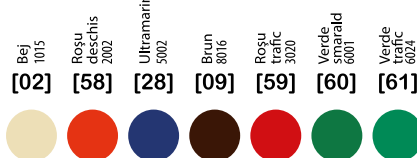

#### CULORI SPECIALE

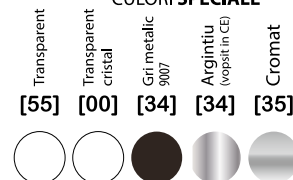

Ramele din plastic seria 1, A4P, A3P, cu display suplimentar pentru digiti personalizati prezinta avantajul de a putea expune informatia fata-verso, acestea fiind compatibile cu toate accesoriile seria 1. Carnetul de digiti din PVC, are o singura culoare, iar printul este fata-verso. Rama seria 1 cu display suplimentar pentru 5 + 5 carnetele de digiti, expunere pe ambele fete. Personalizarea lor se poate face de la cantitati mai mari de 50 de unitati. Ambalare: 10 bucati/cutie. Culoari: standard.



Rama A3P, display A4L

**RPP 073-01**

**10.68 EUR/ BUC**

Carnet digiti din PVC, o culoare, print fata-verso, pentru caseta A3P RPP 073-01, grosime material 0,2 mm, dimensiune carnetel 59x210 mm. Pretul afisat este pentru unitatea de livrare de 5 carnete digiti / punga.

**RAP 073-00/DIG**

**5.02 EUR/ BUC**

Rama A4P, display A5L

**RPP 072-01**

**5.5 EUR/ BUC**

Carnet digiti din PVC, o culoare, print fata-verso, pentru caseta A4P ( RPP 072-01 ), grosime material 0,2 mm, dimensiune carnetel 42x148 mm. Pretul afisat este pentru unitatea de livrare de 5 carnete digiti / punga.

**RAP 072-00/DIG**

**3.46 EUR/ BUC**

Ramele Basic sunt prevazute din fabricatie cu elemente de fixare si nu sunt compatibile cu accesoriile pentru rame seria 1 si seria 2. Culoari: alb, gri, galben, rosu, verde. Atentie NU sunt compatibile cu accesoriile seria 1!



Rama A4 (dimensiune print 210x297 mm) portrait, cu doua inele de suspendare situate pe latura superioara, grosime print max 2 mm.

**RPP 093-01**

**1.08 EUR/ BUC**



Rama A4 (dimensiune print 210x297 mm) portrait, prevazuta la baza cu adaptor pentru tija Ø 10 mm, grosime print max 2 mm.

**RPP 097-01**

**1.60 EUR/ BUC**



Rama (dimensiune print 494x340 mm), landscape. Culoari: alb si rosu.

**RPP 008-01**

**4.76 EUR/ BUC**

Rama (dimensiune print 356x279 mm), portrait. Culoari: alb si rosu.

**RPP 012-01**

**2.98 EUR/ BUC**

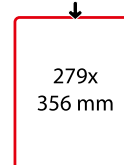

Rama (dimensiune print 243x335 mm), portrait. Culoari: alb si rosu.

**RPP 009-01**

**2.78 EUR/ BUC**

Rama (dimensiune print 279x178 mm), portrait. Culoari: alb si rosu.

**RPP 013-01**

**2.12 EUR/ BUC**

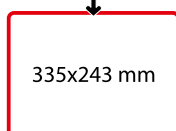
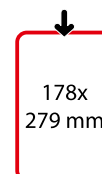

Rama (dimensiune print 243x335 mm), landscape. Culoari: alb si rosu.

**RPP 009-01/L**

**2.98 EUR/ BUC**

Rama (dimensiune print 279x178 mm), landscape. Culoari: alb si rosu.

**RPP 013-01/L**

**2.12 EUR/ BUC**



Rama (dimensiune print 243x340 mm), portrait. Culoari: alb si rosu.

**RPP 010-01**

**2.78 EUR/ BUC**

Rama (dimensiune print 178x140 mm), landscape. Culoari: alb si rosu.

**RPP 014-01**

**1.72 EUR/ BUC**

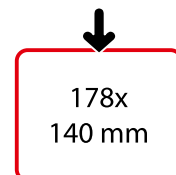

Rama (dimensiune print 240x170 mm), portrait. Culoari: alb si rosu.

**RPP 011-01**

**2.52 EUR/ BUC**

Rama (dimensiune print 140x89 mm), landscape. Culoari: alb si rosu.

**RPP 015-01**

**1.60 EUR/ BUC**

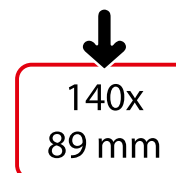

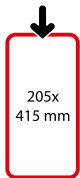

Rama (dimensiune print 415x205 mm), portrait.  
Culori: alb si rosu.  
**RPP 023-01**      **2.92 EUR/ BUC**

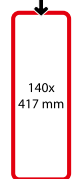

Rama (dimensiune print 417x140 mm), portrait.  
Culori: alb si rosu.  
**RPP 024-01**      **2.52 EUR/ BUC**

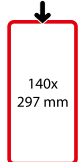

Rama (dimensiune print 297x140 mm), portrait.  
Culori: alb si rosu.  
**RPP 027-01**      **2.26 EUR/ BUC**

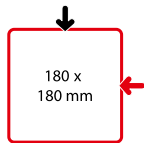

Rama din plastic transparent pentru printuri  
180x180 mm.  
**RPP 311-4545**      **0.76 EUR/ BUC**

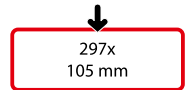

Rama (dimensiune print 297x105 mm), landscape.  
Culori: alb si rosu.  
**RPP 028-01**      **1.60 EUR/ BUC**



Rama (dimensiune print 260x172 mm), landscape.  
Culori: alb si rosu.  
**RPP 029-01**      **2.38 EUR/ BUC**



Rama (dimensiune print 210x74 mm), landscape.  
Culori: rosu.  
**RPP 099-01**      **1.2 EUR/ BUC**

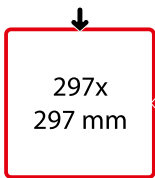

Rama (dimensiune print 297x297 mm).  
Culori: alb si rosu.  
**RPP 026-01**      **2.98 EUR/ BUC**

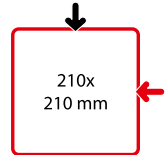

Rama (dimensiune print 210x210 mm).  
Culori: transparent si rosu.  
**RPP 091-01**      **2.98 EUR/ BUC**

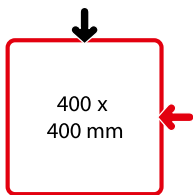

Rama pentru print cu latime de 400 mm.  
Culori: alb si rosu.  
**RPP 025-01**      **3.84 EUR/ BUC**

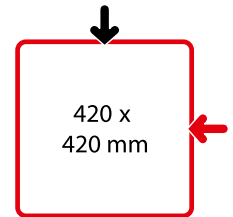

Rama pentru print cu latime de 420 mm.  
Culori: alb si rosu.  
**RPP 022-01**      **4.04 EUR/ BUC**

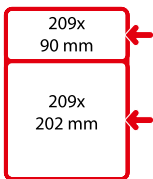

Rama cu 2 inserturi si incarcare laterala, pentru printuri A4P  
(210x297 mm) si A5L (148x210 mm). Culori: alb, rosu si verde.  
**RPP 076-01**      **2.42 EUR/ BUC**

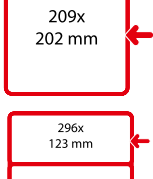

Rama A4 cu doua inserturi si incarcare laterala, pentru printuri cu  
dimensiunea de 209x90 mm, respectiv 209x202 mm, landscape.  
Culori: rosu si alb.  
**RPP 031-01**      **2,42 EUR/ BUC**



Rama A3 cu doua inserturi si incarcare laterala, pentru printuri cu dimensiunea  
de 296x123 mm, respectiv 296x292 mm, landscape. Culori: rosu si alb.

**RPP 030-01**      **2,86 EUR/ BUC**

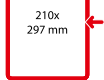
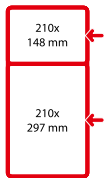

Culori

Reperele de plastic din aceasta sectiune pot fi livrate intr-o paleta de culori specificata pentru fiecare produs. Pentru o mai mare usurinta in folosirea catalogului, precum si pentru o logistica mai facila a livrarilor, culorile au fost impartite in trei grupe: standard, aditionale si speciale. Culorile standard reprezinta o grupa in care majoritatea reperelor pot fi comandate de pe stoc, iar preturile din catalog sunt valabile doar pentru aceasta grupa. Atunci cand culorile unui produs nu sunt specificate ca fiind disponibile, culorile aditionale presupun cantitati minime de livrare. Culorile speciale (transparent, argintiu vopsit, cromat si aurii) pentru reperele din plastic implica intotdeauna costuri suplimentare si cantitati minime de 500-1000 de bucati.

CULORI RAL STANDARD

CULORI RAL ADIȚIONALE

CULORI SPECIALE

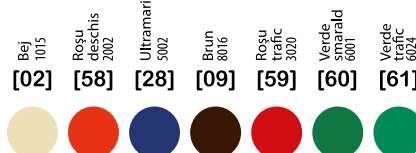
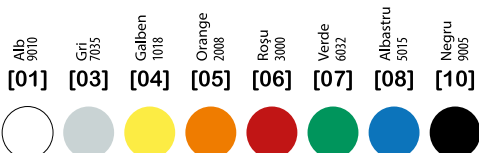



Ramele din plastic tip "U", au un design usor si elegant si pot fi utilizate cu printuri de pana la 5 mm grosime. Se pot forma display-uri fixandu-se pe tuburi de 10 mm diametru.

Rama U A4L, folosita ca suport pentru placi de maximum 5 mm grosime, cu baza de 297 mm. Se fixeaza pe tuburi Ø 10 mm. Se pot folosi impreuna cu buzunarele U de plexiglas. Culori: alb, galben, negru.

**RPP 088-01**

**3.30 EUR/ BUC**

Rama U A3L, folosita ca suport pentru placi de maximum 5 mm grosime, cu baza de 420 mm. Se pot folosi impreuna cu buzunarele U de plexiglas. Se fixeaza pe tuburi Ø 10 mm. Culori: alb, negru si galben. Cantitate minima: 500 bucati.

**RPP 100-01**

**7.16 EUR/ BUC**

297x80 mm

420x150 mm





## Rame seria 2

Produce din același plastic incasabil, dar cu o structură mai solidă, generată de secțiunea mai groasă, aceste rame sunt potrivite pentru afisele de dimensiuni mai mari și se folosesc împreună cu o gamă variată de accesorii compatibile (începând cu subcapitolul „Accesorii pentru rame seria 1 și 2”). Livrarea în oricare alte culori în afara celor specificate la fiecare produs face obiectul unor costuri suplimentare și/sau cantități minime de producție. Printul se introduce printr-o fanta laterala superioara (pe latura scurta pentru formatul "portrait" și pe latura lunga pentru "landscape") și poate avea grosimi de până la 4 mm. Pentru protecție și un aspect optim al afisajului recomandăm introducerea printului într-un buzunar "U" din pvc antireflexiv.



Rama dimensiune print 292x292 mm. Culori: alb și roșu.

**RPP 020-01** **3.44 EUR/ BUC**

Rama dimensiune print 595x290 mm, portrait. Culori: alb și roșu.

**RPP 018-01** **4.44 EUR/ BUC**

Rama A2 dimensiune print 420x594 mm, portrait. Culori: standard și argintiu.

**RPP 002-01** **4.08 EUR/ BUC**

Rama dimensiune print 595x595 mm, portrait. Culori: alb și roșu.

**RPP 017-01** **6.88 EUR/ BUC**

Rama dimensiune print 600x210 mm, landscape. Culori: alb și roșu.

**RPP 019-01** **4.70 EUR/ BUC**

Rama dimensiune print 500x700 mm, portrait. Culori: alb și roșu. Cantitate minimă 500 bucati.

**RPP 016-01** **7.66 EUR/ BUC**

Rama A1 dimensiune print 594x841 mm, portrait. Culori: standard și argintiu. Cantitate minimă: 10 bucati.

**RPP 001-01** **7.04 EUR/ BUC**

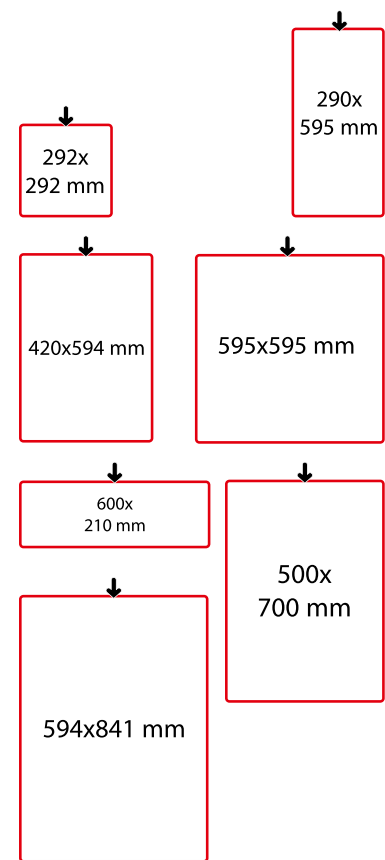

### Culori

Reperele de plastic din această secțiune pot fi livrate într-o paletă de culori specificată pentru fiecare produs. Pentru o mai mare ușurință în folosirea catalogului, precum și pentru o logistică mai facilă a livrarilor, culorile au fost împărțite în trei grupe: standard, adiționale și speciale. Culorile standard reprezintă o grupă în care majoritatea reperelor pot fi comandate de pe stoc, iar prețurile din catalog sunt valabile doar pentru această grupă. Atunci când culorile unui produs nu sunt specificate ca fiind disponibile, culorile adiționale presupun cantități minime de livrare. Culorile speciale (transparent, argintiu vopsit, cromat și auriu) pentru reperele din plastic implică întotdeauna costuri suplimentare și cantități minime de 500-1000 de bucati.

#### CULORI RAL STANDARD

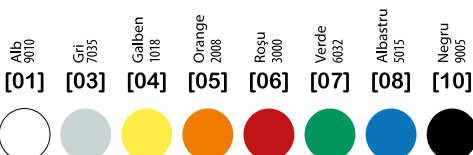

#### CULORI RAL ADIȚIONALE

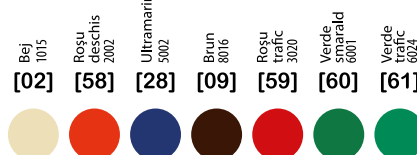

#### CULORI SPECIALE

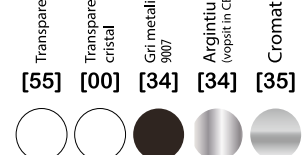

## Accesorii pentru rame seria 1 si seria 2



Accesoriile sunt cele care confera versatilitate ramelor din plastic. Talpi, carlige sau magneti permit afisajul ramelor pe orice suprafata.



Talpa pentru fixarea verticala a ramelor, lungime 140 mm. Culori: transparent.

48h

Pentru rame seria 1.

**RAP 055-01****0.44 EUR/ BUC**

Pentru rame seria 2.

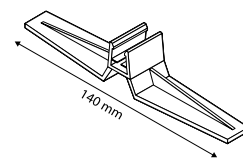
**RAP 249-01****0.72 EUR/ BUC**

Talpa pentru fixarea inclinata la 15° a ramelor, lungime 140 mm. Culori: transparent.

48h

Pentru rame seria 1.

**RAP 056-01****0.44 EUR/ BUC**

Pentru rame seria 2.

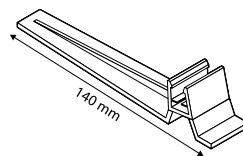
**RAP 250-01****0.72 EUR/ BUC**

Talpa din plastic transparent, cu clip mobil incorporat, pentru fixarea ramelor la unghi de 20°, 30°, 90°.

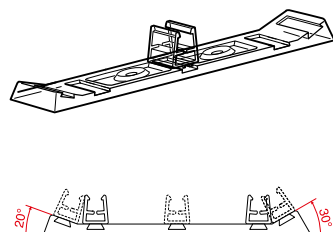
**RAP 601-4545****0.54 EUR/ BUC**

Accesoriu din plastic transparent, pentru rame seria 1, cu fixare perpendiculara pe sina SAE 016-4545. Este ideal in supermarketuri pe vitrinele frigorifice deschise.

**0.22 EUR/ BUC****RAP 611-4545**

Sina adeziva din plastic alb, cu fixare pe vitrinele frigorifice deschise. Se livreaza la lungimea de 1000 mm.

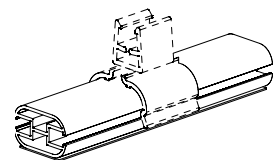
**SAE 016-4545****2.16 EUR/ BUC**



Carlig din plastic pentru suspendare rame seria 1 pe tuburi cu  $\varnothing$  maxim de 10 mm. Culori: transparent.

**RAP 609-4545**      **0.24 EUR/ BUC**

Accesoriu din plastic pentru rame seria 1 de suspendare pe tuburi de  $\varnothing$  20 mm. Culori: transparent.

**RAP 608-4545**      **0.24 EUR/ PER**



Accesoriu rame cu carlig rotitor 32 mm, pentru suspendare pe tije  $\varnothing$  8 mm. Culori: transparent.

Pentru rame seria 1.

**RAP 014-01**      **0.8 EUR/ PER**

Pentru rame seria 2.

**RAP 022-01**      **1.2 EUR/ PER**

Accesoriu cu carlig rotitor pentru suspendare rame pe  $\varnothing$  10 mm, lungime carlig 45 mm. Culori: transparent.

**48h**

Pentru rame seria 1.

**RAP 015-01**      **0.56 EUR/ PER**

Pentru rame seria 2.

**RAP 023-01**      **1 EUR/ PER**

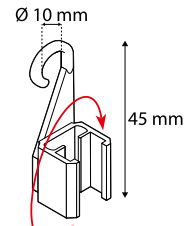

Accesoriu pentru rame seria 1 cu doua carlige fixe pentru suspendare pe sarma sau pe tije. Culori: transparent.

**RAP 519-4545**      **0.26 EUR/ PER**

Accesoriu de suspendare rame seria 1, cu inel lateral ( $\varnothing$  9 mm). Culori: transparent.

**RAP 247-01**      **0.3 EUR/ BUC**



Carlig suspendare rame seria 1 pe tuburi cu  $\varnothing$  maxim de 20 mm. Culori: transparent.

**RAP 520-4545**      **0.22 EUR/ BUC**

Accesoriu de suspendare rame seria 1, cu carlig fix de 40 mm lungime, cu fixare pe  $\varnothing$  maxim 6 mm. Culori: transparent.

**RAP 006-01**      **0.44 EUR/ PER**



Accesoriu paralel de suspendare cu inel  $\varnothing$  8 mm. Culori: transparent.

Pentru rame seria 1.

**RAP 002-01**      **0.22 EUR/ BUC**

Pentru rame seria 2.

**RAP 008-01**      **0.3 EUR/ BUC**

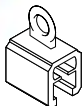

Accesorii perpendicular de suspendare cu inel  $\varnothing$  9 mm. Culori: transparent.

Pentru rame seria 1.

**RAP 012-01**      **0.22 EUR/ BUC**

Pentru rame seria 2.

**RAP 007-01**      **0.4 EUR/ BUC**

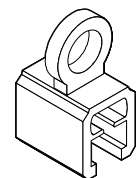

Accesoriu cu inel rotitor  $\varnothing$  8 mm pentru rame seria 1 si 2. Culori: transparent.

Pentru rame seria 1.

**RAP 003-01**      **0.4 EUR/ BUC**

Pentru rame seria 2.

**RAP 009-01**      **0.56 EUR/ BUC**

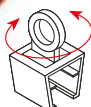

Accesoriu suspendare cu carlig scurt, fixare pe  $\varnothing$  max. 7,5 mm, pentru rame seria 1 si 2. Culori: transparent.

Pentru rame seria 1.

**RAP 004-01**      **0.28 EUR/ BUC**

Pentru rame seria 2.

**RAP 010-01**      **0.4 EUR/ BUC**

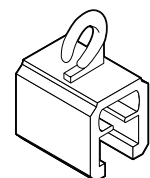

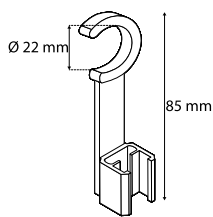

Accesoriu rame cu carlig rotitor 85 mm, pentru suspendare pe  $\varnothing$  22 mm. Culori: transparent.

Pentru rame seria 1.

**RAP 066-01**

**1.1 EUR/ PER**

Pentru rame seria 2.

**RAP 074-01**

**1.44 EUR/ PER**

Accesoriu rame seria 1, cu clema paralela pentru fixare pe structuri din sarma cu  $\varnothing$  maxim 6 mm. Culori: transparent.

**RAP 043-01**

**0.54 EUR/ PER**

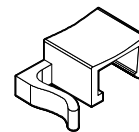

Accesoriu rame cu clema si carlig perpendicular, pentru suspendare pe structuri din sarma  $\varnothing$  maxim 10 mm. Culori: transparent.

Pentru rame seria 1.

**RAP 013-01**

**0.28 EUR/ BUC**

Pentru rame seria 2.

**RAP 021-01**

**0.4 EUR/ BUC**

Accesoriu prindere rame seria 1, cu clema paralela articulata mobila pentru fixare pe structuri din sarma cu  $\varnothing$  maxim 12 mm. Culori: gri.

**RAP 064-01**

**0.8 EUR/ PER**

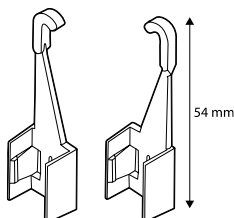

Accesoriu de suspendare pentru rame seria 1 direct pe sine din aluminiu, carlig 54 mm. Culori: transparent.

**LAP 031-01**

**0.36 EUR/ PER**

Accesoriu de suspendare direct pe profile AL pentru rame seria 1, carlig 137 mm. Culori: transparent.

**RAP 232-01**

**1.98 EUR/ PER**

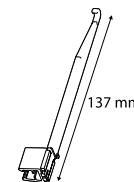

Accesorii pentru fixarea ramelor seria 1 pe tuburi de diverse dimensiuni. Culori: transparent si alb.

Pentru tuburi cu  $\varnothing$  8 mm.

**RAP 057-01**

**0.3 EUR/ BUC**

Pentru tuburi cu  $\varnothing$  10 mm.

**RAP 058-01**

**0.3 EUR/ BUC**

Pentru tuburi cu  $\varnothing$  12 mm

**RAP 059-01**

**0.3 EUR/ BUC**

Pentru tuburi cu  $\varnothing$  14 mm.

**RAP 060-01**

**0.3 EUR/ BUC**

Pentru tuburi cu  $\varnothing$  18 mm.

**RAP 061-01**

**0.3 EUR/ BUC**

Pentru tuburi cu  $\varnothing$  22 mm.

**RAP 062-01**

**0.3 EUR/ BUC**

Pentru tuburi cu  $\varnothing$  28-35 mm

**RAP 063-01**

**0.3 EUR/ BUC**

Pentru tuburi cu  $\varnothing$  35-40 mm

**RAP 121-01**

**0.66 EUR/ BUC**

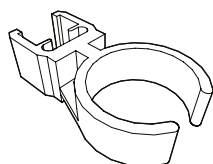

Accesorii pentru fixarea ramelor seria 2 pe tuburi de diverse dimensiuni. Culori: transparent sau alb.

Pentru tuburi cu  $\varnothing$  10 mm.

**RAP 067-01**

**0.4 EUR/ BUC**

Pentru tuburi cu  $\varnothing$  12 mm.

**RAP 068-01**

**0.4 EUR/ BUC**

Pentru tuburi cu  $\varnothing$  14 mm.

**RAP 069-01**

**0.4 EUR/ BUC**

Pentru tuburi cu  $\varnothing$  16 mm.

**RAP 070-01**

**0.4 EUR/ BUC**

Pentru tuburi cu  $\varnothing$  20 mm.

**RAP 071-01**

**0.4 EUR/ BUC**

Pentru tuburi cu  $\varnothing$  22 mm.

**RAP 072-01**

**0.4 EUR/ BUC**

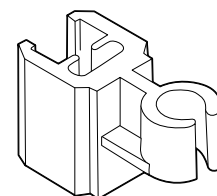





Accesoriu pentru rame seria 1 din plastic pentru suspendare pe structuri din sarma de maxim  $\varnothing$  8 mm, cu prindere laterala sau superioara pe rama. Culori: transparent.

Accesoriu cu prindere laterala pentru rame.  
**RAP 606-4545**      **0.24 EUR/ BUC**

Accesoriu cu prindere superioara pentru rame.  
**RAP 607-4545**      **0.14 EUR/ BUC**



Accesoriu de suspendare din plastic transparent pentru rame seria 1. Se fixeaza de perete cu ajutorul unui surub care nu este inclus in pret.

**RAP 605-4545**      **0.12 EUR/ BUC**

Accesoriu cu surub M5 pentru fixarea ramelor. Acesta si-a dovedit utilitatea pe structuri atipice, acolo unde accesoriile magnetice sau adezive nu pot fi folosite.

Pentru rame seria 1.  
**RAP 075-01**      **2.26 EUR/ BUC**

Pentru rame seria 2.  
**RAP 084-01**      **2.26 EUR/ BUC**

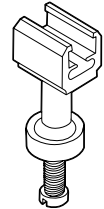

Accesoriu flexibil cu talpa adeziva pentru fixarea ramelor pe diverse suprafete netede. Va recomandam sa folositi doua accesorii pentru prinderea unei rame. Culori: alb.

Pentru rame seria 1.  
**RAP 079-01**      **0.88 EUR/ BUC**

Pentru rame seria 2.  
**RAP 045-01**      **0.96 EUR/ BUC**

Accesoriu rotitor cu talpa adeziva pentru fixarea ramelor, perpendicular pe suprafata. Acesta se poate folosi atat cu adeziv, cat si cu suruburi datorita orificiilor de fixare. Culori: transparent.

Pentru rame seria 1.  
**RAP 077-01**      **0.84 EUR/ BUC**

Pentru rame seria 2.  
**RAP 086-01**      **0.88 EUR/ BUC**

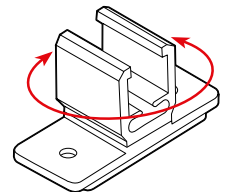

Suport cu ventuza pentru rame seria 1. Poate fi folosit atat pentru afisajul paralel, cat si pentru cel perpendicular. Culori: transparent.

**RAP 097-01**      **0.88 EUR/ BUC**

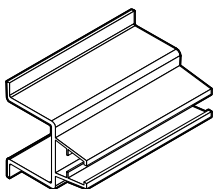
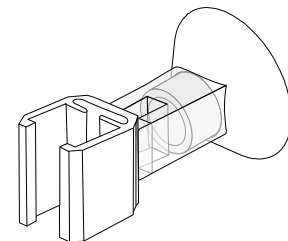

Accesoriu pentru rame seria 1, culisant pe RAP 197-01. Panotare perpendiculara. Culori: transparent.

**RAP 198-01**      **0.66 EUR/ BUC**

Accesoriu pentru rame seria 1, culisant pe RAP 197-01. Panotare paralela. Culori: transparent.

**RAP 171-01**      **0.8 EUR/ BUC**

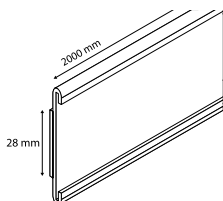
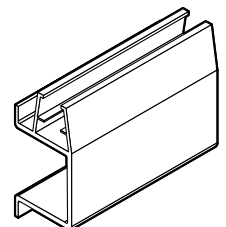

Profil "C" adeziv 28 mm. Impreuna cu accesoriile RAP 198-01 si RAP 171-01, ramele pot fi expuse pe diverse suprafete si pot culisa de-a lungul profilului. Culori: alb. Lungime: 2000 mm.

**RAP 197-01**      **4.36 EUR/ BUC**





Profil adeziv "U" din PVC pentru fixarea ramelor seria 1, perpendicular pe suprafata. Pentru exterior se recomanda utilizarea suplimentara de suruburi, lungime 2000 mm. Culori: transparent. Ambalare: 10 bucati.

**RAP 195-01 6.34 EUR/ BUC**

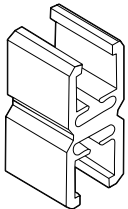
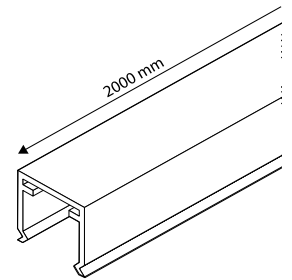

Accesoriu fix de interconectare paralela intre rame de acelasi tip. Culori: transparent.

Pentru rame seria 1.  
**RAP 017-01 0.34 EUR/ BUC**

Accesoriu pentru rame cu inel Ø 8 mm, de suspendare rotitor. Culori: transparent.

Pentru rame seria 1.  
**RAP 018-01 0.4 EUR/ BUC**

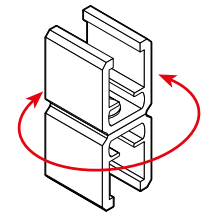

Pentru rame seria 2.  
**RAP 024-01 0.4 EUR/ BUC**

Pentru rame seria 2.  
**RAP 025-01 0.56 EUR/ BUC**

Accesoriu de interconectare fixa, paralela intre rame diferite: seria 1+seria 2. Culori: transparent.

**RAP 019-01 0.36 EUR/ BUC**

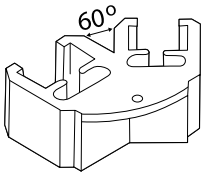

Accesoriu de interconectare fixa a doua rame seria 1 la diferite unghiuri, prevazut cu orificiu de prindere. Utilizat pentru display-uri suspendate. Culori: transparent.

La unghi de 60°, pentru display-uri triunghiulare.

**RAP 099-01 0.44 EUR/ BUC**

Accesoriu de interconectare laterala intre rame seria 1, lungime 64 mm. Culori: transparent.

**RAP 016-01 0.44 EUR/ BUC**

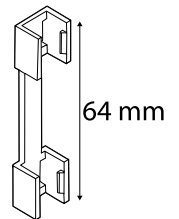

La unghi de 90°, pentru display-uri patrate.  
**RAP 098-01 0.6 EUR/ BUC**

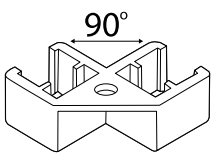

La unghi variabil, pentru display-uri patrate si triunghiulare.  
**RAP 104-01 0.6 EUR/ BUC**

Cleste cu prindere pe 8-34 mm, cu brat articulata 155 mm. Piesa T Ø 10 mm se comanda separat. Culori: alb si rosu.

**RAP 120-01 11.56 EUR/ BUC**

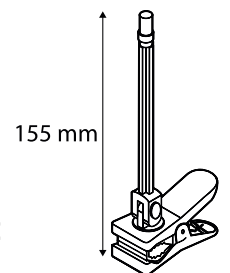

Set CLIP cu diverse inaltimi, articulatie flexibila 360° si piesa "T". Se fixeaza pe tuburi cu diametrul maxim de 28 mm. Culori: transparent.

Clema cu inaltimea maxim de 30 mm  
**RAP 619-4545/30 4.94 EUR/ BUC**

Clema cu inaltimea max de 100 mm  
**RAP 619-4545/100 5.20 EUR/ BUC**

Clema cu inaltimea max de 150 mm.  
**RAP 619-4545/150 5.28 EUR/ BUC**

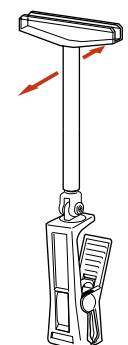



Clema universală din plastic cu piesa "T", în care se poate introduce o ramă seria 1 cu prindere pe cosuri de nuiele, rafturi, tuburi ovale. Clema cu deschidere maximă de 40 mm, are o suprafață cauciucată în zona de contact astfel încât priza este foarte bună. Rama se comandă separat. Culori: negru.

**RAP 612-4545**

Tija fixă de 75 mm

**2.20 EUR/ BUC**

**RAP 613-4545**

Tija articulată de 120 mm

**2.84 EUR/ BUC**

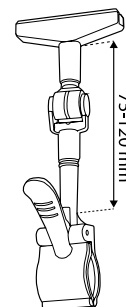

Clema universală cu prindere pe cosuri de nuiele, rafturi, tuburi ovale cu grosime maximă de 25 mm. Clema cu deschidere maximă de 40 mm are o suprafață cauciucată în zona de contact astfel încât priza este foarte bună. Sistemul include și piesa T cu lungime de 70 mm în care se poate introduce o ramă seria 1. Rama se comandă separat. Culoare: transparent.

**RAP 529-01**

**2.32 EUR/ BUC**

Colier zincat pentru fixare piesa T pe tuburi de diverse diametre. Piesa T se comandă separat.

Colier cu diametrul de 25-40 mm

**RAP 105-01**

**6.06 EUR/ BUC**

Colier cu diametrul de 40-60 mm

**RAP 122-01**

**6.16 EUR/ BUC**

Colier cu diametrul de 60-80 mm

**RAP 123-01**

**6.38 EUR/ BUC**

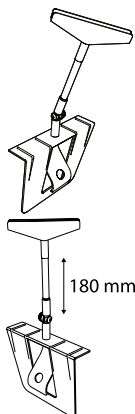
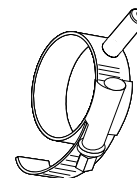

Set format din clema neagră cu deschidere 22 mm, articulație, conector MF 50 mm și piesa T pentru rame seria 1.

**RAP 194-01**

**6.16 EUR/ BUC**

Set format din clema neagră cu deschidere 22 mm, articulație, piesa T pentru ramă seria 1 și tija cromată de 160 mm. Culori: negru.

**RPX 112-01**

**8.52 EUR/ BUC**

Set format din clema pentru fixare pe lăzi, cosuri, cu articulație mobilă în plan, tija de 220 mm și piesa T pentru rame seria 1. Culori: negru, gri.

**RAP 618-4545**

**5.24 EUR/ BUC**

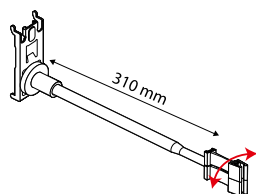
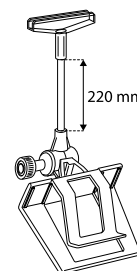

Sistem cu tija cromată de 310 mm, adaptori flexibili pentru rame seria 1, fixare pe panouri cu perforații la pas de 30 mm.

**RPX 113-01**

**7.6 EUR/ BUC**

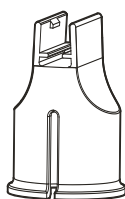

Accesoriu pentru fixarea ramelor seria 1 pe capacul flacoanelor PET (standard), compatibil cu majoritatea formatelor de sticlă existente pe piață. Culori: gri, roșu și transparent.

**RAP 218-01**

**0.8 EUR/ BUC**

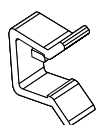

Clema de siguranță pentru a opri ieșirea printurilor din rame. Permite folosirea ramelor portrait în poziție landscape. Culori: transparent.

**RAP 044-01**

Pentru rame seria 1.

**0.14 EUR/ BUC**

**RAP 052-01**

Pentru rame seria 2.

**0.34 EUR/ BUC**



Piesa T compatibila cu rame seria 1 si tije  $\varnothing$  10 sau 9 mm.

**48h**

L 90 mm, recomandata pentru rame A4-A3, tije  $\varnothing$  10 mm. Culori: standard, aditionale si speciale.

**RAP 129-01 0.44 EUR/ BUC**

L 60 mm, recomandata pentru rame A6-A5, tije  $\varnothing$  10 mm. Culori: standard si transparent.

**RAP 128-01 0.44 EUR/ BUC**

L 90 mm, recomandata pentru rame A4-A3, tije  $\varnothing$  9 mm. Culori: transparent si negru.

**RAP 155-01 0.44 EUR/ BUC**

L 160 mm, recomandata pentru rame seria 1 cu dimensiuni mari, tije  $\varnothing$  10 mm. Culori: standard, transparent si argintiu.

**RAP 042-01 1.46 EUR/ BUC**

Piesa T compatibila cu rame seria 2 si tije  $\varnothing$  10 mm, lungime 160 mm. Culori: standard.

**RAP 130-01 1 EUR/ BUC**

Piesa T semicirculara pentru rame seria 1 si rame DEKO, cu fixare pe tije din aluminiu cu  $\varnothing$  16 mm. Culori: standard, argintiu si crom.

**RAP 167-01 1.06 EUR/ BUC**

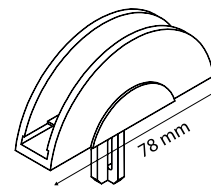

Piesa T triunghiulara pentru rame seria 1 si DEKO, cu fixare pe tije din aluminiu  $\varnothing$  16 mm. Culori: standard, argintiu si crom.

**RAP 168-01 0.88 EUR/ BUC**

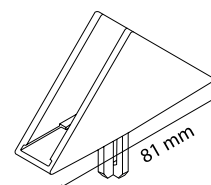

Accesoriu pentru rame cu clema pentru fixarea printurilor aditionale. Culori: transparent.

Pentru rame seria 1, printuri cu grosimea de 0,3-1 mm

**RAP 020-01 0.22 EUR/ BUC**

Pentru rame seria 2, printuri cu grosimea de 0,3-2 mm

**RAP 026-01 0.44 EUR/ BUC**

Accesoriu pentru rame seria 1 cu gripper pentru fixarea printurilor aditionale. Culori: transparent. Cantitate minima: 20 bucati.

**RAP 523-4545 0.36 EUR/ BUC**



Adaptor pentru rame seria 1, compatibil cu toate accesoriile de fixare de la capitolul 2. Cu amprenta Click laterala pentru afisaj paralel. Culori: transparent.

**RAP 100-01 0.22 EUR/ BUC**



Adaptor pentru rame seria 1, compatibil cu toate accesoriile de fixare de la capitolul 2. Cu amprenta Click pe verso, pentru afisaj perpendicular. Culori: transparent.

**RAP 101-01 0.36 EUR/ BUC**

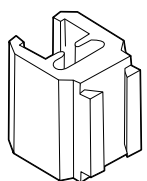
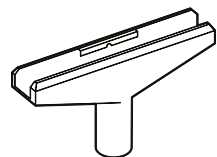





Magnet rectangular fix 36x32 mm, cu afisaj perpendicular, 5,6 kg forta. Culori corp: alb. Culori clema: transparent si alb.

48h

Pentru rame seria 1.

**RAP 035-01****1.22 EUR/ BUC**

Pentru rame seria 2.

**RAP 034-01****1.66 EUR/ BUC**

Magnet rectangular fix 36x32 mm, cu afisaj paralel, 5,6 kg forta. Culori corp: alb. Culori clema: transparent si alb.

48h

Pentru rame seria 1

**RAP 033-01****1.22 EUR/ BUC**

Pentru rame seria 2.

**RAP 038-01****1.54 EUR/ BUC**

Magnet fara adaptor pentru accesoriile Click, cu fixare variabila, 36x32 mm, sarcina maxima de 5,6 kg. Culori: alb.

48h

**RAP 184-01****1,06 EUR/ BUC**

Adaptor paralel, fixare pe magnet RAP 184-01. Adaptor Click paralel pentru rame. Se foloseste cu magnetul RAP 184-01. Culori: transparent

Adaptor Click perpendicular pentru rame. Se foloseste cu magnetul RAP 184-01. Culori: transparent.

Pentru rame seria 1.

**RAP 185-01** **0.16 EUR/ BUC**

Pentru rame seria 2.

**RAP 186-01** **0.28 EUR/ BUC**

Pentru rame seria 1.

**RAP 187-01** **0.16 EUR/ BUC**

Pentru rame seria 2.

**RAP 188-01** **0.38 EUR/ BUC**

Magnet rotund destinat afisajului perpendicular al ramelor seria 1, cu unghi de 90° si o forta de 7 kg. Culori: alb.

**RAP 521-4545** **1.14 EUR/ BUC**

Magnet fix rotund cu diametrul de 47 mm, destinat afisajului paralel al ramelor seria 1, cu o forta de 7 kg. Culori: alb.

**RAP 604-4545** **1.12 EUR/ BUC**

Accesoriu magnetic MINI pentru afisajul orizontal si vertical al ramelor seria 1, cu unghi de 90° si o forta de 7 kg.

**RAP 522-4545****2.84 EUR/ BUC**

Magnet rotitor 360°, 45x12 mm, 2,8 kg forta, destinat afisajului perpendicular.

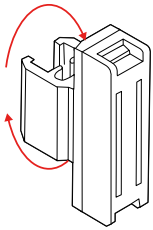

Pentru rame seria 1.  
Culori: transparent si gri.

**RAP 028-01** **1.3 EUR/ BUC**

Pentru rame seria 2.  
Culori: transparent.

**RAP 037-01** **1.38 EUR/ BUC**



Magnet ingust fix rectangular cu afisaj perpendicular, 2,8 kg forta, dimesiune 45x12 mm, pentru ramele seria 1. Culori: transparent si gri.

**RAP 031-01** **1.3 EUR/ BUC**

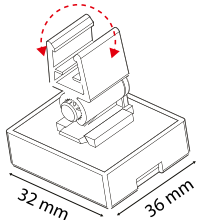
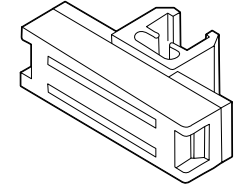

Magnet rectangular cu balama 36x32 mm, cu afisaj perpendicular sau sub diverse unghiuri, 5,6 kg forta, pentru rame seria 1.  
Culori corp: alb. Culori clema: transparent si alb.

**RAP 234-01** **1.98 EUR/ BUC**



Accesoriu plastic T cu fixare pe baza de magnet rotund, Ø 47 mm, pentru rame seria 1. Rama se comanda separat. Cantitate minima: 10 bucati. Tijă fixa, 190 mm.

**RAP 524-4545** **3.24 EUR/ BUC**

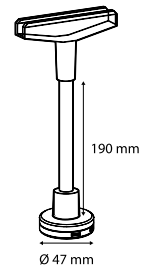

Accesoriu plastic T cu fixare pe baza de magnet rectangular 46x100 mm, pentru rame seria 1. Rama se comanda separat. Cantitate minima: 10 bucati. Tijă extensibila 150-250 mm.

**RAP 525-4545** **6.78 EUR/ BUC**

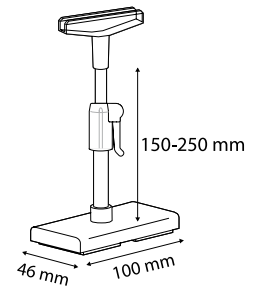

Mini stand format din magnet rotund cu Ø 48 mm si piesa "T" din plastic transparent cu lungimea de 75 mm. Se poate folosi impreuna cu ramele seria 1, inaltime 50 mm.

**RPX 362-4545** **1.62 EUR/ BUC**

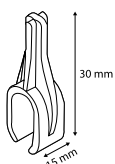
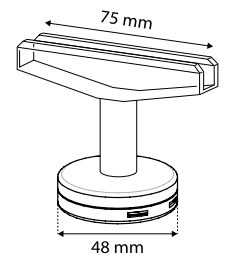

Accesoriu de fixare al pieselor T pe tub oval pentru sectiuni de 15x30 mm. Aplicabilitate la standurile de textile, pe suporturile de prezentare cu sectiune ovala. Piesa T se comanda separat. Culori: transparent.

**RAP 107-01** **0.44 EUR/ BUC**

Accesoriu de fixare al pieselor T pe tub oval, cu sectiune de 20x35 mm. Aplicabilitate la standurile de textile, pe suporturile de prezentare cu sectiune ovala. Piesa T se comanda separat. Culori: transparent.

**RAP 106-01** **0.4 EUR/ BUC**

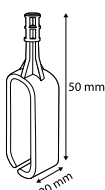
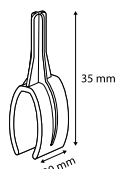

Accesoriu de fixare al pieselor T pe tub rectangular-rotunjit pentru sectiuni de 20x50 mm. Aplicabilitate la standurile de textile. Piesa T se comanda separat. Culori: transparent.

**RAP 083-01** **0.66 EUR/ BUC**

Accesoriu pentru rame seria 1, cu clema articulata folosit pentru fixarea acestora pe suporturi cu grosime maxima de 20 mm. Culori: transparent.

**RAP 126-01** **0.98 EUR/ BUC**



Menghina metalica cu deschiderea de 1-40 mm, cu doi adaptori flexibili pentru rame. Pentru rame seria 1 si seria 2.

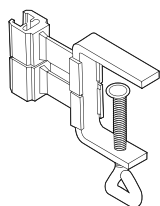

Pentru rame seria 1.

**RAP 078-01**

**2.32 EUR/ BUC**

Pentru rame seria 2.

**RAP 040-01**

**2.92 EUR/ BUC**

Accesoriu flexibil de legatura intre ramele seria 1 si accesoriile Click. Culoare: alb

**RAP 096-01**

**0.48 EUR/ BUC**

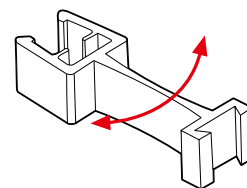

Buzunar de protectie din PVC antireflectiv cu grosimea de 0,3-0,4 mm indoit pe sectiune "U". Compatibil cu orice rama. Culoari: transparent.



**48h**

<b>RAP 136-00/A6P</b>	Buzunar A6P	<b>0.14 EUR/ BUC</b>
<b>RAP 135-00</b>	Buzunar A5P	<b>0.26 EUR/ BUC</b>
<b>RAP 134-00/P</b>	Buzunar A4P	<b>0.50 EUR/ BUC</b>
<b>RAP 134-00/L</b>	Buzunar A4L	<b>0.50 EUR/ BUC</b>
<b>RAP 133-00/P</b>	Buzunar A3P	<b>1.00 EUR/ BUC</b>
<b>RAP 133-00\L</b>	Buzunar A3L	<b>1.00 EUR/ BUC</b>
<b>RAP 132-00</b>	Buzunar A2P	<b>1.94 EUR/ BUC</b>
<b>RAP 142-00</b>	Buzunar A1P	<b>2.88 EUR/ BUC</b>

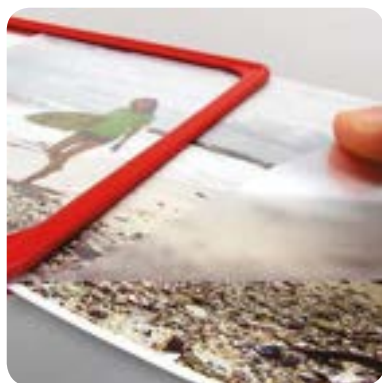
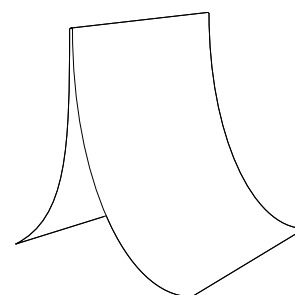

Folie din PVC antireflectiv cu grosimea de 0,3-0,4 mm, pentru protectia afisajului. Se foloseste pentru rame cu vizibilitate pe o singura fata. Culoari: transparent.

**48h**

<b>RAP 138-00</b>	Folie A5	<b>0.17 EUR/ BUC</b>
<b>RAP 139-00</b>	Folie A4	<b>0.34 EUR/ BUC</b>
<b>RAP 140-00</b>	Folie A3	<b>0.65 EUR/ BUC</b>
<b>RAP 141-00</b>	Folie A2	<b>1.44 EUR/ BUC</b>
<b>RAP 142-00</b>	Folie A1	<b>2.88 EUR/ BUC</b>
<b>RAP 143-00</b>	Folie A0	<b>5.79 EUR/ BUC</b>

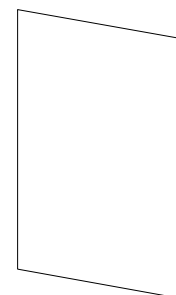

Placa neagra pentru afisaj, din polistiren negru mat, grosime 0,5-1 mm, pentru scriere cu markere din creta. Culoari: negru.

**48h**

<b>FAP 405-00</b>	Placa A5	<b>0.53 EUR/ BUC</b>
<b>FAP 404-00</b>	Placa A4	<b>0.89 EUR/ BUC</b>
<b>FAP 403-00</b>	Placa A3	<b>2.19 EUR/ BUC</b>
<b>FAP 402-00</b>	Placa A2	<b>4.18 EUR/ BUC</b>
<b>FAP 401-00</b>	Placa A1	<b>8.19 EUR/ BUC</b>
<b>FAP 409-00</b>	Placa 500X700 mm	<b>8.19 EUR/ BUC</b>
<b>FAP 410-00</b>	Placa 700x1000 mm	<b>15.77 EUR/ BUC</b>



## Tije, talpi si conectori

Comunicarea in-store este cel mai important element din strategia de marketing a retailerilor. Acest subcapitol prezinta produse care pot fi utilizate cu succes in constructia de display-uri: tije, talpi si alte accesorii.

Tija tubulara telescopica din otel, Ø 10+12 mm. Finisaj: cromat.



**48h**  
310-620 mm lungime  
**RAM 010-01** 2.42 EUR/ BUC

450-900 mm lungime  
**RAM 011-01** 4.4 EUR/ BUC

600-1200 mm lungime  
**RAM 012-01** 6.5 EUR/ BUC

Tija telescopica din plastic ranforsat cu fibra de sticla, Ø 12+9 mm, conectare prin insurubare. Piesa T RAP 155-01 se comanda separat. Culori: negru.

310-635 mm lungime  
**RAM 055-01** 2.76 EUR/ BUC

600-1225 mm lungime  
**RAM 056-01** 4.52 EUR/ BUC

800-1625 mm lungime  
**RAM 057-01** 5.28 EUR/ BUC



Tija aluminiu telescopica, Ø 12+9 mm, conectare prin insurubare. Piesa T RAP 155-01 se comanda separat. Culori: gri.



310-635 mm lungime  
**RAM 015-01** 2.2 EUR/ BUC

500-1025 mm lungime  
**RAM 045-01** 3.42 EUR/ BUC

Tija tubulara fixa din otel, Ø 10+12 mm. Finisaj: cromat.

**48h**  
Lungime: 160 mm  
**RAM 005-01** 1.98 EUR/ BUC

Lungime: 310 mm  
**RAM 006-01** 1.98 EUR/ BUC

Lungime: 410 mm  
**RAM 007-01** 2.42 EUR/ BUC

Lungime: 610 mm  
**RAM 008-01** 2.76 EUR/ BUC



Tija cromata telescopica Ø 15+18 mm, cu bolt de 10 mm pentru piese T si conector plastic gri pentru talpi RAM 002-00 si RAM 050-00. Culori: cromat. Lungime 1000-1700 mm.

**RAM 014-01** 17.6 EUR/ BUC

Tija tubulara aluminiu telescopica 1000-1900 mm, Ø 16+20 mm, cu bolt de 10 mm pentru piese T si conector plastic gri sau negru pentru talpi RAM 002-00 si RAM 050-00. Culori: gri.

**RAM 016-01** 20.74 EUR/ BUC

Colt conector folosit la interconectarea tuburilor cu diametre de 10 mm si 12 mm, utilizat la constructia de sisteme de afisaj care se regasesc la subcapitolul „Rame cu picior”. Culoare: alb.

Diametru tub 10 mm/10 mm, alb  
**RAP 291-01/2** 0.52 EUR/ BUC

Diametru tub 12 mm/10 mm, gri  
**RAP 291-01** 0.52 EUR/ BUC

Tija tubulara fixa din aluminiu 320 mm, Ø 16 mm cu fixare in piesa T Deko. Culori: aluminiu.

**RAM 017-01** 1.98 EUR/ BUC

Tija tubulara fixa din aluminiu 320 mm, Ø 16 mm cu bolt de 10 mm pentru rama TWINSET si sectiunea inferioara. Culori: aluminiu.

**RAM 020-01** 3.96 EUR/ BUC

Conector "T" folosit la interconectarea tuburilor cu diametre de 10 mm si 12 mm, utilizat la constructia de sisteme de afisaj care se regasesc la subcapitolul „Rame cu picior”. Culoare: gri.

Diametru tub 10 mm/10 mm  
**RAP 292-01** 0.56 EUR/ BUC

Diametru tub 12 mm/10 mm  
**RAP 292-01/2** 0.56 EUR/ BUC

Capac pentru tuburi cu Ø 10 mm. Culoare: gri.  
**LAP 041-01** 0.44 EUR/ BUC

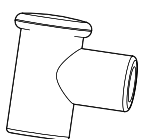
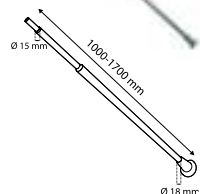
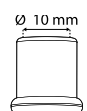



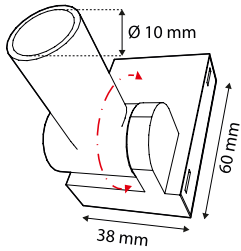

Talpa magnetica cu carcasa din plastic rectangulara 60x38 mm, cu articulatie rabatabila pentru tuburi  $\varnothing$  10 mm, sarcina maxima de 10 kg. Culori: alb.

**RAP 238-01**

**1.98 EUR/ BUC**



Gheara cu fixare pe panou perforat cu distanta intre gauri de 30 mm, pentru tije  $\varnothing$  12 mm. Finisaj: zincat.

**RAP 193-01**

**1.98 EUR/ BUC**

Tija fixa de plastic  $\varnothing$  10+12 mm. Culori: transparent.

50 mm lungime

**RAP 205-01**

**0.44 EUR/ BUC**

75 mm lungime

**RAP 206-01**

**0.44 EUR/ BUC**

110 mm lungime

**RAP 207-01**

**0.8 EUR/ BUC**



Talpa magnetica cu carcasa din plastic, rectangulara 100x40 mm, pentru tije  $\varnothing$  12 mm. Culori: gri.



Cu doi magneti

**RAP 190-01**

**2.76 EUR/ BUC**

Cu patru magneti

**RAP 213-01**

**2.98 EUR/ BUC**

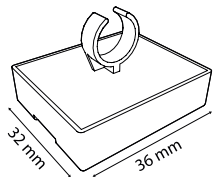

Magnet cu forta de 5,6 kg, cu clema pentru tije  $\varnothing$  12 mm, dimensiune 36x32 mm. Culori: alb.

**RAP 189-01**

**1.22 EUR/ BUC**

Talpa magnetica metalica rotunda  $\varnothing$  50 mm, sarcina de pana la 18 kg, conector pentru tije  $\varnothing$  12 mm. Culori: gri.

**RAX 003-01**

**5.5 EUR/ BUC**

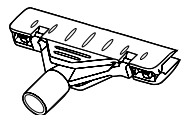

Cleste port eticheta pentru printuri cu grosimea maxima de 5 mm si tije cu  $\varnothing$  10 mm. Culori: transparent.

**FPP 053-01**

**1.72 EUR/ BUC**

Articulatie plastic cu surub fluture pentru tije  $\varnothing$  10+12 mm. Culori: gri.

**RAP 215-01**

**2.58 EUR/ BUC**



Clema metalica pentru fixarea tijelor  $\varnothing$  12 mm pe europaleti.

**RAP 001-01**

**7.7 EUR/ BUC**

Conector din plastic intre tije cu  $\varnothing$  12 mm si talpile BD, N, BK, SK, surub inbus cu cap inecat M5 inclus. Culori: gri.

**RAP 212-01**

**0.8 EUR/ BUC**

**48h**



Talpa KL rectangulara din plastic, 140x90 mm cu adaptor pentru tije. Culori: alb, gri.



Pentru tije  $\varnothing$  6 mm

**RAX 018-01** **2.38 EUR/ BUC**

Pentru tije  $\varnothing$  12 mm

**RAX 017-01** **1.98 EUR/ BUC**

Talpa RS din plastic, dimensiune 250x90x3 mm, conectare cu piesa T, nu se conecteaza cu tuburi din crom. Culori: standard.

**RAP 209-01** **2.38 EUR/ BUC**

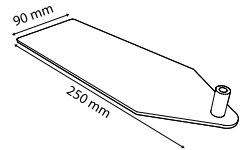

Talpa K-eco din plastic 124x210 mm cu adaptor de tub 12 mm integrat, special gandita pentru plasarea sub alte obiecte (marfa, paleti, etc). Culori: gri si negru.

**RAX 030-01** **1.54 EUR/ BUC**

Talpa RS2, din plastic cu fixare directa prin clipsare pe rame seria 1, 200x90 mm. Culoare: gri.

**RAP 219-01** **1.86 EUR/ BUC**

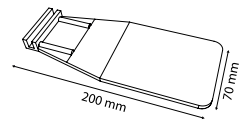

Talpa K din plastic 200x150 mm, pentru tije  $\varnothing$  12 mm. Culori: standard .

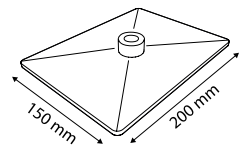

Din plastic ABS

**RAX 015-01** **1,98 EUR/ BUC**

Cu insertie metalica interioara

**RAX 016-01** **4.08 EUR/ BUC**

Talpa N rectangulara din otel inoxidabil, 185x160x1,5 mm, cu adaptor din plastic pentru tije de  $\varnothing$  12 mm. Culori: standard si aditionale.

**RAX 009-01** **3.74 EUR/ BUC**

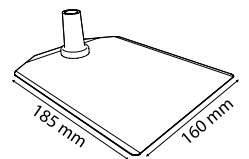

Talpa SK rectangulara din metal vopsit electrostatic 185x160x1,5 mm, compatibila cu tije  $\varnothing$  12 mm. Culori: negru.

**RAX 013-01** **3.64 EUR/ BUC**



Talpa K-round din plastic rotunda  $\varnothing$  160 mm cu adaptor pentru tije  $\varnothing$  12 mm. Culori: alb, gri, rosu si negru.

Cu adaptor pentru tije  $\varnothing$  12 mm si ventuza din cauciuc pentru mai multa stabilitate pe suprafete netede.

**RAP 211-01** **4.52 EUR/ BUC**



Talpa BK metalica rectangulara "heavy duty" 185x160x2,5 mm vopsita in camp electrostatic, cu adaptor pentru tije  $\varnothing$  12 mm. Culori: gri.

**RAX 012-01** **4.74 EUR/ BUC**



Cu adaptor pentru tije  $\varnothing$  12 mm. Culori: alb, gri, rosu si negru.

**RAP 210-01** **1.98 EUR/ BUC**

Talpa KB rectangulara din plastic, 200x160x6 mm cu miez metalic, compatibila cu tije  $\varnothing$  12 mm. Culori: standard.

**RAX 014-01** **3.2 EUR/ BUC**



Talpa SK ECO rectangulara din otel vopsit electrostatic, 195x160x1,5 mm, compatibila cu tije  $\varnothing$  12 mm. Culori: negru sau argintiu.

**RAX 004-01** **3.08 EUR/ BUC**

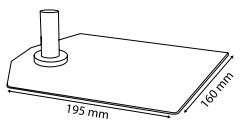

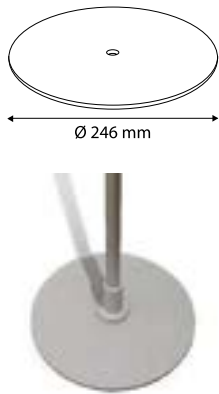

**48h**  
Talpa metalica rotunda BD vopsita in camp electrostatic, grosime de 5 mm, cu gaura centrala, Ø 246 mm, greutate 2 kg. Culori: alb, argintiu si negru.

**RAM 002-00 4.78 EUR/ BUC**

**48h**  
Talpa metalica rectangulara 200x350 mm vopsita in camp electrostatic, grosime de 5 mm. Culori: alb, argintiu si negru.

**RAM 050-00 6.62 EUR/ BUC**

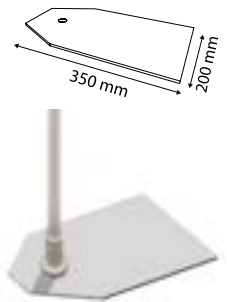

Talpa DEKO 2 conica din plastic cu insertie metalica, Ø 160 mm. Culori: galben-albastru, negru-galben, negru-rosu, negru-crom si argintiu-argintiu.

Pentru tije Ø 16 mm

**RAX 006-01 5.1 EUR/ BUC**

Pentru tije Ø 12 mm

**RAX 008-01 5.42 EUR/ BUC**

Talpa trapezoidală NT din otel inoxidabil, 165(80)x160x1,5 mm cu adaptor din plastic pentru tije. Culori: standard.

Pentru tije Ø 14 mm

**RAX 010-01 3.18 EUR/ BUC**

Pentru tije Ø 12 mm

**RAX 011-01 3.08 EUR/ BUC**

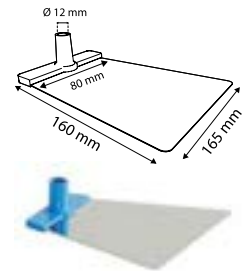

Talpa DEKO 1 rotunda, piramidala in trepte, din plastic cu insertie metalica, Ø 160 mm. Culori: negru.

Pentru tije Ø 16 mm

**RAX 005-01 5.1 EUR/ BUC**

Pentru tije Ø 12 mm

**RAX 007-01 5.42 EUR/ BUC**

Stand de afisaj, format dintr-o talpa rotunda metalica cu Ø 246 mm (RAM 002-00), o tija fixa din aluminiu cu H 1000 mm si adaptor metalic pentru prinderea suportului de plexiglass. Suportul de plexiglass se comanda separat. Culori: aluminiu. Inaltime 1000 mm.

**CPX 013-00 10,94 EUR/ BUC**



Tija de aluminiu disponibila in doua dimensiuni: 800 mm, respectiv 1000 mm. Sistemul este prevazut in partea superioara cu o balama pentru fixarea suporturilor de pliante, iar in partea inferioara cu un conector ce ajuta la fixarea pe talpa metalica RAM 002-00 si RAM 050-00. Suportul de pliante si baza metalica se comanda separat. Culori: aluminiu.



**48h**  
Tub de aluminiu cu inaltimea de 1000 mm

**CAX 011-01/1000FP 19.24 EUR/ BUC**

Tub de aluminiu cu inaltimea de 800 mm

**CAX 011-01/800FP 17.82 EUR/ BUC**



## Rame cu picior



Ramele cu picior sunt sisteme deja create, folosind accesoriile din capitolul anterior.

Stand K format dintr-o rama portrait cu tija din otel cromat ( $\varnothing 10+12$  mm) si talpa rectangulara din plastic (RAX 015-01). Culori: standard.

Stand N format dintr-o rama portrait cu tija de otel cromat ( $\varnothing 10+12$  mm) si talpa rectangulara din inox (RAX 009). Culori: standard si aditionale.



A5P, tija fixa 310 mm <b>RPX 085-01</b>	<b>5,32 EUR/ BUC</b>
A5P, tija telescopică 320-620 mm <b>RPX 086-01</b>	<b>5.76 EUR/ BUC</b>
A4P, tija fixa 310 mm <b>RPX 087-01</b>	<b>5.46 EUR/ BUC</b>
A4P, tija telescopică 310-620 mm <b>RPX 088-01</b>	<b>5.90 EUR/ BUC</b>
A3P, tija fixa 310 mm <b>RPX 089-01</b>	<b>6.16 EUR/ BUC</b>
A3P, tija telescopică 310-620 mm <b>RPX 090-01</b>	<b>6.60 EUR/ BUC</b>

48h

A5P, cu tija fixa 310 mm <b>RPX 001-01</b>	<b>7.08 EUR/ BUC</b>
A5P, cu tija telescopică 310-620 mm <b>RPX 002-01</b>	<b>7.52 EUR/ BUC</b>
A4P, cu tija fixa 310 mm <b>RPX 003-01</b>	<b>7.22 EUR/ BUC</b>
A4P, cu tija telescopică 310-620 mm <b>RPX 004-01</b>	<b>7.66 EUR/ BUC</b>
A3P, cu tija fixa 310 mm <b>RPX 005-01</b>	<b>7.92 EUR/ BUC</b>
A3P, cu tija telescopică 310-620 mm <b>RPX 006-01</b>	<b>8.36 EUR/ BUC</b>

48h



Stand KB format dintr-o rama portrait cu tija din otel cromat ( $\varnothing 10+12$  mm) si talpa rectangulara din plastic cu insertie metalica (RAX 014). Culori: standard.

Stand K-eco format dintr-o tija din aluminiu ( $\varnothing 9+12$  mm), talpa rectangulara din plastic si piesa T (90 mm pentru tuburi  $\varnothing 9$  mm). Pentru o mai buna stabilitate recomandam ca talpa sa fie introdusa sub un obiect (paleti, cutii etc.). Sistemul nu include rama. Culori piesa T: transparent. Culori talpa: gri, gri inchis si negru.



A5P, tija fixa 310 mm <b>RPX 025-01</b>	<b>6.52 EUR/ BUC</b>
A5P, tija telescopică 310-620 mm <b>RPX 026-01</b>	<b>6.96 EUR/ BUC</b>
A4P, tija fixa 310 mm <b>RPX 027-01</b>	<b>6.68 EUR/ BUC</b>
A4P, tija telescopică 310-620 mm <b>RPX 028-01</b>	<b>7.12 EUR/ BUC</b>
A3P, tija fixa 310 mm <b>RPX 029-01</b>	<b>7.38 EUR/ BUC</b>
A3P, tija telescopică 310-620 mm <b>RPX 030-01</b>	<b>7.82 EUR/ BUC</b>

Tija telescopică: 310-620 mm <b>RPX 157-01</b>	<b>4.18 EUR/ BUC</b>
Tija telescopică: 500-1000 mm <b>RPX 158-01</b>	<b>5.28 EUR/ BUC</b>





Stand L format dintr-o rama portrait cu tija din otel cromat ( $\varnothing 10+12$  mm) si talpa rotunda din plastic RAP 211, cu ventuza din cauciuc pentru o stabilitate maxima, necesara mai ales pe suprafetele plane, lucioase. Culori rame si piesa T: standard. Culori talpa: alb, gri si negru.



A5P, tija fixa 310 mm	<b>RPX 041-01</b>	<b>8.26 EUR/ BUC</b>
A5P, tija telescopica 310-620 mm	<b>RPX 042-01</b>	<b>8.7 EUR/ BUC</b>
A4P, tija fixa 310 mm	<b>RPX 043-01</b>	<b>8.42 EUR/ BUC</b>
A4P, tija telescopica 310-620 mm	<b>RPX 044-01</b>	<b>8.86 EUR/ BUC</b>
A3P, tija fixa 310 mm	<b>RPX 045-01</b>	<b>9.12 EUR/ BUC</b>
A3P, tija telescopica 310-620 mm	<b>RPX 046-01</b>	<b>9.56 EUR/ BUC</b>

Stand K-round format dintr-o rama cu tija din otel cromat ( $\varnothing 10+12$  mm) si talpa rotunda din plastic (RAP 210). Culori rame si piesa T: standard. Culori talpa: alb, gri, rosu si negru.

A5P, tija fixa 310 mm	<b>RPX 151-01</b>	<b>5.54 EUR/ BUC</b>
A5P, tija telescopica 310-620 mm	<b>RPX 152-01</b>	<b>5.98 EUR/ BUC</b>
A4P, tija fixa 310 mm	<b>RPX 153-01</b>	<b>5.68 EUR/ BUC</b>
A4P, tija telescopica 310-620 mm	<b>RPX 154-01</b>	<b>6.12 EUR/ BUC</b>
A3P, tija fixa 310 mm	<b>RPX 155-01</b>	<b>6.38 EUR/ BUC</b>
A3P, tija telescopica 310-620 mm	<b>RPX 156-01</b>	<b>6.82 EUR/ BUC</b>



Stand transparent cu talpa rotunda, tija MF 75 mm si piesa T compatibila cu RAP 395-00, buzunar "U" din material plexi 2 mm. Buzunarul nu este inclus, se poate comanda la cerere.



Stand k transparent cu piesa T 150 mm compatibila cu buzunarul "U" din material plexi 2 mm, format A5P.

**RPX 128-01** **4.08 EUR/ BUC**

Stand k transparent cu piesa T 210 mm compatibila cu buzunarul "U" din material plexi 2 mm, format A4P.

**RPX 129-01** **4.18 EUR/ BUC**

Stand TWINSET: rama twinset A4L cu tija de 320 mm si  $\varnothing 16$  mm, talpa conica DEKO. Culori rama: negru, albastru inchis/galben. Culori talpa: negru, galben-albastru inchis.

**RPX 126-01** **14.72 EUR/ BUC**



Stand format dintr-o rama Deko cu tija de 320 mm ( $\varnothing 16$  mm), piesa T triunghiulara sau rotunda si talpa piramidala. Culori disponibile rama si piesa T: standard si argintiu. Culori disponibile talpa: negru si argintiu.

Rama A4P

**RPX 124-01** **12.18 EUR/ BUC**

Rama A3P

**RPX 125-01** **12.84 EUR/ BUC**

Stand de afisaj cu rama U format dintr-o tija cromata de 310 mm ( $\varnothing 10+12$  mm) si talpa de plastic RAX 015-01. Buzunar plexiglass de 2 mm, neinclus.

A4 landscape, Culori: alb, gri, rosu, argintiu.

**RPX 164-01** **5.94 EUR/ BUC**

A3 landscape. Culori: alb, negru, galben.

**RPX 164-01/A3** **11.12 EUR/ BUC**



Stand ECO fabricat din PET reciclat, format dintr-o rama Seria 1 cu tija telescopica din plastic (300-550 mm/500-950 mm), talpa de plastic 180x230 mm si suport T (75 mm). Culori talpa si tija: gri. Culoare piesa T: transparent. Rama se comanda separat.



Stand cu tija telescopica 300-550 mm

**RPX 351-4545/550** **4.48 EUR/ BUC**

Stand cu tija telescopica 500-950 mm

**RPX 351-4545/950** **4.94 EUR/ BUC**

Stand SILVER 2: Stand din aluminiu format dintr-o rama Seria 1 din plastic cu tija din aluminiu ( $\varnothing 10+13$  mm), talpa "L" din plastic, 250x120 mm pe culoarea gri RAL 7040 si suport T. Culori tija: aluminiu. Culoare piesa T: transparent. Rama se comanda separat.

Stand cu tija telescopica 300-550 mm

**RPX 354-4545/550** **4.46 EUR/ BUC**

Stand cu tija telescopica 500-950 mm

**RPX 354-4545/950** **5.16 EUR/ BUC**

Stand cu tija telescopica 700-1350 mm

**RPX 354-4545/1350** **6.08 EUR/ BUC**

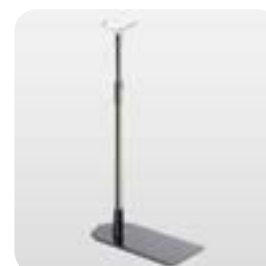

Stand SILVER 1: Stand din aluminiu format dintr-o rama Seria 1 din plastic cu tija fixa sau telescopica din aluminiu (Ø 10+13 mm), talpa din otel cu surub, 200x160 mm, vopsita in gri RAL 9006 si piesa T. Cantitate minima: 10 bucati. Culori tija: aluminiu. Culori piesa T: transparent. Rama se comanda separat.



Stand cu tija fixa 300 mm

**RPX 352-4545/300 4.32 EUR/ BUC**

Stand cu tija fixa 500 mm  
**RPX 352-4545/500 4.7 EUR/ BUC**

Stand cu tija fixa 700 mm  
**RPX 352-4545/700 5.32 EUR/ BUC**



Stand cu tija telescopica 300-550 mm  
**RPX 353-4545/550 6.16 EUR/ BUC**

Stand cu tija telescopica 500-950 mm  
**RPX 353-4545/950 6.98 EUR/ BUC**

Stand cu tija telescopica 700-1350 mm  
**RPX 353-4545/1350 8.04 EUR/ BUC**



Sistem de afisaj cu H maxima de 2200 mm, compus din teava metalica cu sectiune patrata, talpa metalica cu dimensiunea de 250x350 mm, brat cu lungimea de 600 mm, doua carlige model LPM 602-01. La cerere acest sistem se poate realiza si in alte dimensiuni.

**PPP 3282-00 33.00 EUR/ BUC**

Sistem telescopic 1200-2100 mm, din teava metalica cu sectiune patrata, brat cu lungime de 500 mm, permite suspendarea de rame, postere, buzunare, folosind accesoriile ramelor seria 1 (neincluse). Talpa se comanda separat: RAM 002-00 sau RAM 050-00.

**RPX 350-01 38.5 EUR/ BUC**



Sistem de afisaj cu unul sau doua brate orizontale din aluminiu cu lungimea de 400 mm, tub aluminiu principal cu Ø 20 mm, iar Ø bratului/bratelor de 16 mm. Talpa se comanda separat: RAM 002-00 sau RAM 050-00. Atat rama, cat si orice alt suport pentru postere, precum si sistemul de suspendare fac obiectul unor comenzi separate. Culori: argintiu.

Un brat, inaltime fixa de 1600 mm  
**RPX 009-01 21.46 EUR/ BUC**

Un brat, inaltime extensibila de 1000-1900. mm  
**RPX 103-01 30.94 EUR/ BUC**

Doua brate, inaltime fixa de 1600 mm  
**RPX 010-01 27.1 EUR/ BUC**

Doua brate, inaltime extensibila de 1000-1900 mm  
**RPX 104-01 33.8 EUR/ BUC**



Rama DEKO cu tija din aluminiu Ø 16+20 mm, balama neagra si piesa T triunghiulara. Talpa se comanda separat: RAM 002-2075. Culori rama si piesa T: standard.



A4P, tija fixa 900 mm  
**RPX 094-01 25.90 EUR/ BUC**

A4P, tija telescopica 1000-1900 mm  
**RPX 095-01 29.92 EUR/ BUC**

A3, tija telescopica 1000-1900 mm  
**RPX 096-01 30.64 EUR/ BUC**

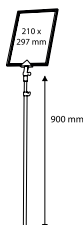

Rama portrait cu tija telescopica cromata cu dimensiunea 1000-1700 mm si Ø 15+18 mm. Talpa se comanda separat: RAM 002-2075 sau RAM 050-2075. Culori rama si piesa T: standard.

Rama A4P  
**RPX 061-01 18.88 EUR/ BUC**

Rama A3P  
**RPX 062-01 19.58 EUR/ BUC**

Rama A2P  
**RPX 063-01 22.42 EUR/ BUC**

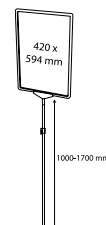



Stand de afisaj ONDA format din: suport de buzunar "U" perforat din plexi, tija de 310 mm ( $\varnothing 10+12$  mm) si talpa conica DEKO cu diametrul de 160 mm. Culori: rosu. Buzunarul RAP 394-00/2P format A4P si RAP 124-00/2 format A5L, 2 mm nu este inclus, se poate achizitiona la cerere.

**RPX 127-01**

**8.92 EUR/ BUC**

Suport de pliante A4 portrait, cu fixare pe tija  $\varnothing 15-20$  mm. Se livreaza impreuna cu clema, garniturile, suruburile si piulitele. Culori: transparent.

**RAP 204-00**

**6.25 EUR/ BUC**

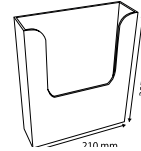

Flexi Hook este disponibil pe diferite lungimi si se poate fixa reversibil pe tije cu diferite diametre ( $\varnothing 10$  mm,  $\varnothing 13$  mm,  $\varnothing 22$  mm), permitand agatarea de produse in blister. La baza se gaseste un griper in care se poate introduce o eticheta pentru afisarea pretului si, de asemenea, in partea din fata se poate atasa o port-eticheta, carligul avand latimea 25 mm. Culoare: gri. Ambalare: 10 bucati.



$\varnothing 13$  mm, lungime 50 mm

**MPP 300-4545/50 0.74 EUR/ BUC**

$\varnothing 13$  mm, lungime 100 mm

**MPP 300-4545/100 0.84 EUR/ BUC**



$\varnothing 13$  mm, lungime 150 mm

**MPP 300-4545/150 0.94 EUR/ BUC**

$\varnothing 13$  mm, lungime 200 mm

**MPP 300-4545/200 1.06 EUR/ BUC**



$\varnothing 22$  mm, lungime 50 mm

**MPP 302-4545/50 0.78 EUR/ BUC**

$\varnothing 22$  mm, lungime 100 mm

**MPP 302-4545/100 0.92 EUR/ BUC**

$\varnothing 22$  mm, lungime 150 mm

**MPP 302-4545/150 1 EUR/ BUC**

$\varnothing 22$  mm, lungime 200 mm

**MPP 302-4545/200 1.3 EUR/ BUC**

$\varnothing 10$  mm, lungime 50 mm

**MPP 301-4545/50 0.74 EUR/ BUC**

$\varnothing 10$  mm, lungime 100 mm

**MPP 301-4545/100 0.84 EUR/ BUC**

$\varnothing 10$  mm, lungime 150 mm

**MPP 301-4545/150 0.94 EUR/ BUC**

$\varnothing 10$  mm, lungime 200 mm

**MPP 301-4545/200 1.06 EUR/ BUC**

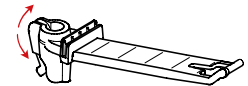

Stand DK format dintr-o rama, in diverse formate, cu tija telescopică din aluminiu (320-620 mm) si sistem de fixare gri pentru structuri din sarma ( $\varnothing 4-8$  mm). Culori rama si piesa T: standard.

**RPX 056-01 Rama A5P 6.30 EUR/ BUC**

**RPX 058-01 Rama A4P 6.46 EUR/ BUC**

**RPX 060-01 Rama A3P 6.82 EUR/ BUC**

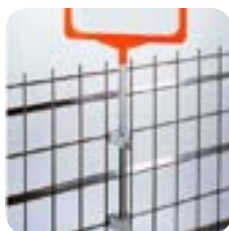

Stand universal cu arc format din tija telescopică 250-500 mm sau 500-750 mm, cu diametrul de 10+13 mm, piesa T si sistem de fixare pe structuri de sarma. Rama din Seria T se comanda separat.

Tija telescopică 250-500 mm

**RPX 165-4545/500 4.16 EUR/ BUC**

Tija telescopică 500-750 mm

**RPX 165-4545/750 4.68 EUR/ BUC**

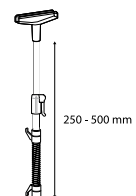

## Infoline

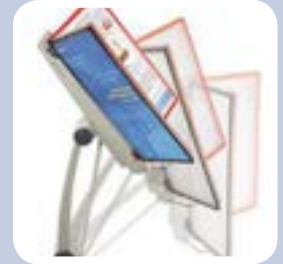

Sunt solutia ideala in preajma caselor de marcat, fiind instrumente foarte utile de afisare a informatiilor in spatii restranse. Formate din elemente simple, solide, care si-au dovedit rezistenta in timp, ramele sunt mai subtiri pentru un sistem mai compact, iar talpile metalice negre sunt prevazute cu gauri pentru fixarea cu surub. Tijă este din aluminiu anodizat. Legătura dintre tijă cu suportul de rame este făcută printr-o articulație reglabilă. Recomandăm folosirea buzunarelor de protecție "U" din PVC antireflectiv (neincluse). Culori: standard.



Infoline pe structura metalica L cu pozitionare pe suprafata orizontala. Buzunare PVC neincluse.

Infoline cu 7 rame A4 Inaltime totala: 350 mm.

**RPX 069-01/07 52.26 EUR/ BUC**

Infoline cu 10 rame A4 Inaltime totala: 350 mm.

**RPX 057-01/10 57.42 EUR/ BUC**

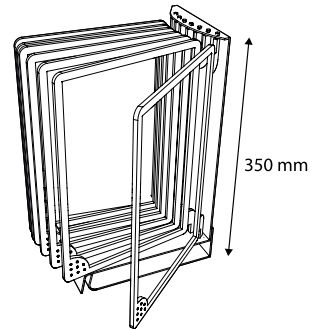

Infoline de perete. Buzunarele "U" din PVC nu sunt incluse.

Infoline de perete cu 5 rame A5, h totala 240 mm

**RPX 070-01/05 11.12 EUR/ BUC**

Infoline de perete cu 5 rame A4, spate din plastic negru, h totala 330 mm

**RPX 071-01/05 12.22 EUR/ BUC**

Infoline de perete cu 10 rame A4, spate metalic gri, h totala 330 mm

**RPX 055-01/10 35.42 EUR/ BUC**

Infoline de perete cu 5 rame A3, h totala 450 mm

**RPX 072-01/05 23.1 EUR/ BUC**

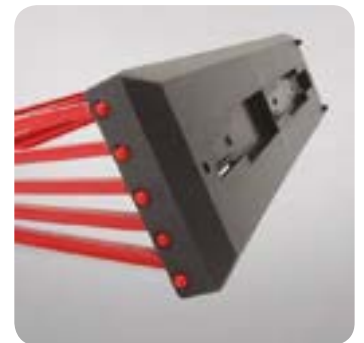

Infoline de perete cu baza neagra din plastic, cu 5 rame A4P, buzunarele transparente antireflective nu sunt incluse. Culori rame: transparent, rosu.

**RPX 363-4545**

**9.18 EUR/ BUC**

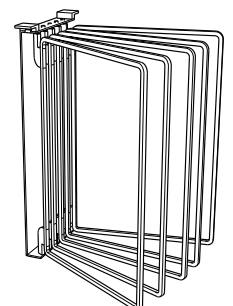





Infoline de perete 10x2 cu structura metalica. In partea din spate dispune de placute metalice pentru prinderea in perete. Cleme de prindere incluse. Buzunarele "U" din PVC nu sunt incluse.

**RPX 054-01/10 175.84 EUR/ BUC**

Infoline cu talpa "L", 8 rame A4, pozitionare dubla, pe suprafata orizontala sau pe perete. Inaltime totala: 300 mm.

**RPX 131-01/08 44.44 EUR/ BUC**



Infoline SLIM cu fixare pe perete, format A4P, 10 rame, culori asortate. Se pot monta oricate astfel de unitati una langa cealalta, formand o structura extinsa. Un set contine un suport metalic, 10 rame, 5 clipsuri index, 2 suruburi si dibluri de fixare.

**RPX 223-153/10 57.26 EUR/ BUC**

Rama A4 portrait din plastic, pentru infoline.

**RAP 046-01 1.44 EUR/ BUC**

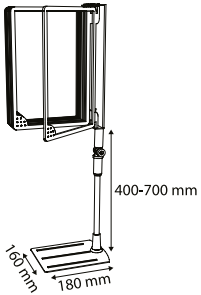

Infoline A4 cu tija telescopica de 400-700 mm, talpa SK neagra RAX 013-01. Buzunarele "U" din PVC nu sunt incluse.

Infoline cu 10 rame A4  
**RPX 059-01/10 56.32 EUR/ BUC**

Infoline A4 cu tija telescopica de 400-700 mm, talpa SK neagra RAX 013-01. Buzunarele "U" din PVC nu sunt incluse. 5 rame A4

**RPX 066-01/05 31.14 EUR/ BUC**



Cu 5 rame A3 sau A5, baza fixa, Infoline 500 are o articulatie pe tija de aluminiu, care ii confera mobilitate. Buzunarele "U" din PVC nu sunt incluse.



Infoline A4 cu tija fixa articulata de 380 mm. Buzunarele "U" din PVC nu sunt incluse.

Infoline cu 5 rame A4  
**RPX 065-01/05 33.66 EUR/ BUC**

Infoline cu 10 rame A4  
**RPX 118-01/10 58.86 EUR/ BUC**

Infoline cu 5 rame A5 cu tija articulata de aluminiu 200 mm, inaltime totala 520 mm.

**RPX 068-01/05 29.42 EUR/ BUC**

Infoline cu 5 rame A3 cu tija articulata de aluminiu 80 mm, inaltime totala 620 mm.

**RPX 067-01/05 34.38 EUR/ BUC**



Infoline cu tija fixa de 1200 mm, talpa metalica rotunda Ø 255 mm de 2 kg, inaltime totala 1450 mm. Buzunarele "U" din PVC nu sunt incluse.

Infoline cu 5 rame A4  
**RPX 105-01/05 39.14 EUR/ BUC**

Infoline cu 10 rame A4  
**RPX 105-01/10 64.34 EUR/ BUC**

Infoline A4 cu tija fixa de 380 mm, talpa SK neagra RAX 013-01. Buzunarele "U" din PVC nu sunt incluse.

Infoline cu 5 rame A4  
**RPX 064-01/05 25.68 EUR/ BUC**

Infoline cu 10 rame A4  
**RPX 117-01/10 50.88 EUR/ BUC**





MT Infoline TT, pentru teighea, pentru 10 rame A4. Ramele MT disponibile in culorile: rosu, negru si gri, se comanda separat.

**RPX 370-7888**

**29.16 EUR/ BUC**

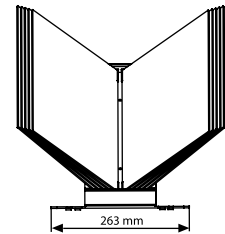
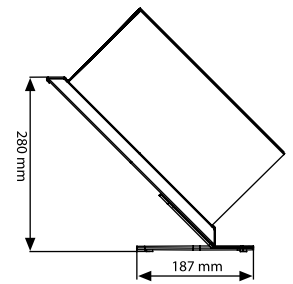

MT Infoline 360, pentru teighea, poate gestiona un maxim de 50 de rame A4. Sistemul se poate roti complet la 360° si are deasupra un "semn de carte" metalic. Ramele MT disponibile in culorile: rosu, negru si gri, se comanda separat.

**RPX 371-7888**

**64.64 EUR/ BUC**



MT Infoline Flexi, prindere pe blat cu ajutorul unei menghine, avand un brat flexibil care poate orienta sistemul in orice directie dorita. Poate gestiona un maxim de 10 rame A4, disponibile in culorile rosu negru si gri si care se comanda separat.

**RPX 372-7888**

**56.40 EUR/ BUC**



Rame pentru Infoline MT, format A4 care includ si buzunarul de sustinere a printului din PVC antireflectiv. Disponibile in culorile negru, rosu si gri. Se livreaza la set de 10 bucati

**RAP 700-7888**

**14.28 EUR/ SET**



## Rame si accesorii seria 5



**Au o sectiune mult mai robusta decat cele din seria 2 si sunt fabricate din lemn sau aluminiu. Grosimea printului ce se poate insera este de 4 mm.**

Rame portrait seria 5 din lemn masiv de fag, cu sau fara orificiu filetat M10, pentru printuri cu grosimea maxima de 4 mm. Pentru un efect maxim sunt folosite adesea impreuna cu articolele de la grupul "Placi negre".  
Culori: fag natur.



Rama A5 (148x210 mm) portrait  
**RPL 001-01 14.08 EUR/ BUC**

Rama A4 (210x297 mm) portrait  
**RPL 003-01 15.84 EUR/ BUC**

Rama A3 (297x420 mm) portrait  
**RPL 005-01 20.02 EUR/ BUC**

Rama A2 (420x594 mm) portrait  
**RPL 007-01 23.76 EUR/ BUC**

Rama A1 (594x841 mm) portrait  
**RPL 009-01 29.16 EUR/ BUC**

Rama 500x700 mm portrait  
**RPL 010-01 25.96 EUR/ BUC**

Rama A5 (148x210 mm) portrait, cu orificiu filetat M10 pentru conectarea directa a unei tije telescopice sau fixe.  
**RPL 002-01 21.78 EUR/ BUC**

Rama A4 (210x297 mm) portrait, cu orificiu filetat M10 pentru conectarea directa a unei tije telescopice sau fixe.  
**RPL 004-01 23.90 EUR/ BUC**

Rama A3 (297x420 mm) portrait, cu orificiu filetat M10 pentru conectarea directa a unei tije telescopice sau fixe.  
**RPL 006-01 27.34 EUR/ BUC**

Rama A2 (420x594 mm) portrait, cu orificiu filetat M10 pentru conectarea directa a unei tije telescopice sau fixe.  
**RPL 008-01 33.66 EUR/ BUC**

Rame din aluminiu, seria 5.

Sunt elegante, foarte solide, si pot fi incarcate cu print de grosime maxima 4,5 mm. La cerere, sunt disponibile si dimensiuni speciale.

Rama A4 (dimensiune print 210x297 mm), portrait  
**VPM 050-01 27.60 EUR/ BUC**

Rama A3 (dimensiune print 297x420 mm), portrait  
**VPM 051-01 29.70 EUR/ BUC**

Rama A2 (dimensiune print 420x594 mm), portrait  
**VPM 052-01 33.28 EUR/ BUC**

Rama A1 (dimensiune print 594x841 mm), portrait  
**VPM 053-01 39.48 EUR/ BUC**

Rama A0 (dimensiune print 841x1189 mm), portrait  
**VPM 054-01 52.68 EUR/ BUC**

Rama cu dimensiune print 500x700 mm, portrait  
**VPM 055-01 39.48 EUR/ BUC**

Rama cu dimensiune print 700x1000 mm, portrait  
**VPM 056-01 52.68 EUR/ BUC**

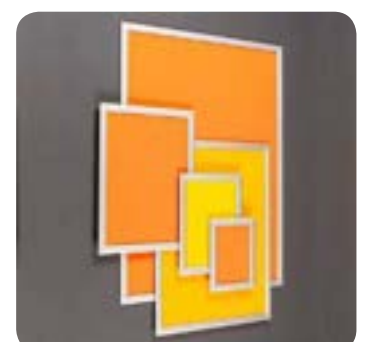
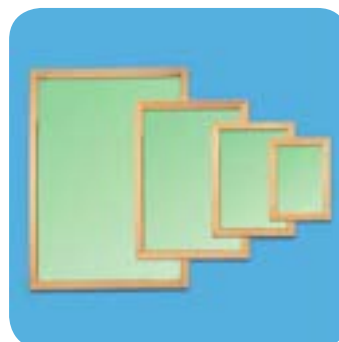



Rama U din aluminiu cu doi magneti  $\varnothing$  50 mm, cu forta pana la 18 kg, pentru printuri cu grosime maxima de 4,5 mm si latime de 700 mm si h=120 mm.

**VPM 076-00/M 22.88 EUR/ BUC**

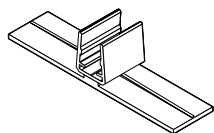

Talpa cu fixare verticala pentru rame seria 5, lungime 140 mm, latime 20 mm. Culori: transparent.

**RAP 149-01 1.16 EUR/ BUC**



Talpa cu fixare inclinata la 15°, pentru rame seria 5. Culori: transparent.

**RAP 150-01 1.46 EUR/ BUC**

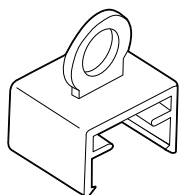

Accesoriu de suspendare cu inel perpendicular pentru rame seria 5. Culori: transparent.

**RAP 114-01 0.52 EUR/ BUC**

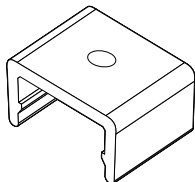

Accesoriu de fixare perpendiculara, cu orificiu pentru surub  $\varnothing$  3,5 mm, pentru rame seria 5. Culori: transparent.

**RAP 112-01 0.54 EUR/ BUC**

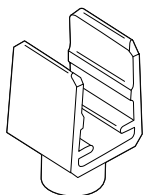

Adaptor rame seria 5 care poate fi folosit cu tije  $\varnothing$  12 mm (neincluse), pentru fixare pe talpi. Culoare: transparent.

**RAP 113-01 0.6 EUR/ BUC**

Accesoriu de fixare paralela in perete, cu surub  $\varnothing$  3,5 mm, pentru rame seria 5. Culori: transparent.

**RAP 110-01 0.58 EUR/ BUC**



Carlig articulata pentru suspendare rame seria 5 pe tub  $\varnothing$  22 mm. Culori: transparent.

**RAP 127-01 1.98 EUR/ PER**

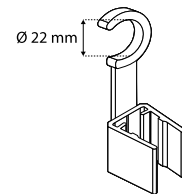

Clema de atasare a printurilor 0,3-2 mm pe rame seria 5. Culori: transparent.

**RAP 152-01 0.6 EUR/ BUC**

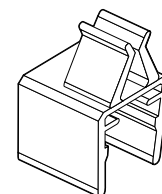

Accesoriu pentru fixarea ramelor seria 5 pe tuburi. Culori: transparent

**RAP 115-01** Accesoriu cu  $\varnothing$  12 mm **0.58 EUR/ BUC**

**RAP 116-01** Accesoriu cu  $\varnothing$  16 mm **0.58 EUR/ BUC**

**RAP 117-01** Accesoriu cu  $\varnothing$  20 mm **0.58 EUR/ BUC**

**RAP 118-01** Accesoriu cu  $\varnothing$  28 mm **0.58 EUR/ BUC**

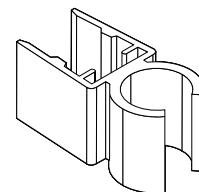

Accesoriu de agatare pe placi verticale 4 mm, pentru rame din seria 5. Culori: transparent.

**RAP 041-01 0.72 EUR/ BUC**

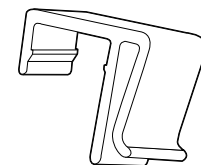

Accesoriu de interconectare fixa 180° intre doua rame seria 5. Culori: transparent.

**RAP 032-01 0.52 EUR/ BUC**



Accesoriu de interconectare fixa 120° intre doua rame seria 5. Culori: gri.

**RAP 102-01 1.46 EUR/ BUC**

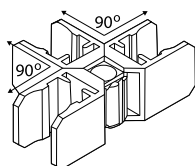

Accesoriu de interconectare fixa intre trei rame seria 5 la 90°. Culori: gri.

**RAP 048-01 1.98 EUR/ BUC**

Accesoriu de interconectare fixa 120° intre trei rame seria 5. Culori: gri.

**RAP 103-01 1.98 EUR/ BUC**

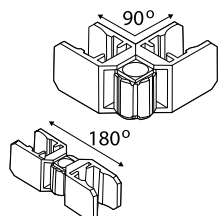
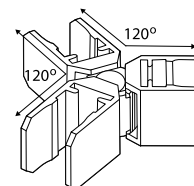

Accesoriu de interconectare 180° sau 90° intre rame seria 5. Culori: gri.

**RAP 047-01 1.46 EUR/ BUC**

Accesoriu de interconectare fixa intre patru rame seria 5 la 90°. Culori: gri.

**RAP 065-01 2.46 EUR/ BUC**

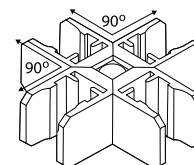



## Optiframe



Ramele Optiframe au o configuratie speciala, in care toata structura ascunsa privirii este injectata din plastic intr-o singura bucata. Rezulta astfel o rama compacta, extrem de solida, foarte prietenoasa in contextul unor proiecte variate. Pot fi prevazute cu agatatori de suspendare in ambele formate (landscape si portrait) si cu posibilitatea fixarii unui suport de spate pentru asezarea pe o suprafata orizontala. Se livreaza cu folia de protectie a printului inclusa, ambalare individuala.



Rama A5 cu profil aluminiu de 14 mm, colturi drepte, fara suport de sprijin in spate.

**VPM 420-7888**

**4.14 EUR/ BUC**

Rama A4 cu profil aluminiu de 14 mm, colturi drepte, fara suport de sprijin in spate. Culoare aluminiu natur

**VPM 421-7888**

**5.70 EUR/ BUC**

Rama A4 cu profil aluminiu de 25 mm, colturi drepte, fara suport de sprijin in spate. Culoare negru

**VPM 422-7888/B\_BLK**

**7.56 EUR/ BUC**

Rama A4 cu profil aluminiu de 25 mm, colturi drepte, fara suport de sprijin in spate. Culoare aluminiu natur

**VPM 422-7888/N\_ALU**

**5.74 EUR/ BUC**



Rama A4 cu profil aluminiu de 25 mm, colturi drepte, cu suport de sprijin in spate. Culoare aluminiu natur

**VPM 423-7888**

**6.22 EUR/ BUC**



Rama A4 cu profil aluminiu de 25 mm, colturi rotunde, cu suport de sprijin in spate. Culoare aluminiu natur

**VPM 424-7888**

**5.74 EUR/ BUC**

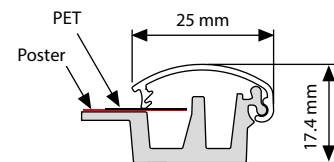
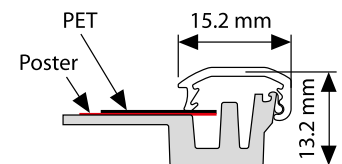



Rama A3 cu profil aluminiu de 25 mm, colturi drepte, fara suport de sprijin in spate. Culoare aluminiu natur

**VPM 425-7888 8.52 EUR/ BUC**

Rama A3 cu profil aluminiu de 25 mm, colturi rotunde, fara suport de sprijin in spate. Culoare aluminiu natur

**VPM 426-7888 8.52 EUR/ BUC**

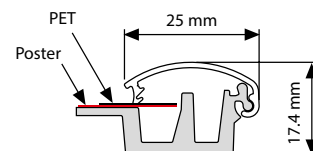

Rama A2 cu profil aluminiu de 25 mm, colturi drepte, fara suport de sprijin in spate. Culoare aluminiu natur

**VPM 257-7888 14.04 EUR/ BUC**

Rama A2 cu profil aluminiu de 25 mm, colturi rotunde, fara suport de sprijin in spate. Culoare aluminiu natur

**VPM 258-7888 14.04 EUR/ BUC**

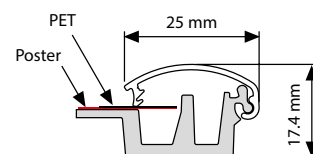

Rama A1 cu profil aluminiu de 25 mm, colturi drepte, fara suport de sprijin in spate. Culoare aluminiu natur

**VPM 259-7888 22.38 EUR/ BUC**

Rama A1 cu profil aluminiu de 25 mm, colturi rotunde, fara suport de sprijin in spate. Culoare aluminiu natur

**VPM 260-7888 22.38 EUR/ BUC**

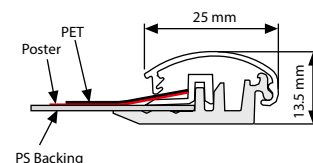

Rama B2 cu profil aluminiu de 25 mm, colturi drepte, fara suport de sprijin in spate. Culoare aluminiu natur

**VPM 261-7888 16.44 EUR/ BUC**

Rama B2 cu profil aluminiu de 25 mm, colturi rotunde, fara suport de sprijin in spate. Culoare aluminiu natur

**VPM 262-7888 16.44 EUR/ BUC**

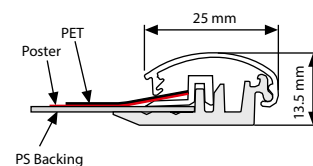

Suport pentru sprijinirea ramelor Optiframe, se ataseaza foarte simplu pe spatele ramelor. Disponibil doar pentru ramele A6, A5 si A4. Livrarea se face la set de 10 bucati.

Suport sprijin rama Optiframe A5.

**RPX 364-7888 1.80 EUR/ SET**

Suport sprijin rama Optiframe A4.

**RPX 366-7888 8.32 EUR/ SET**



## Rame din aluminiu

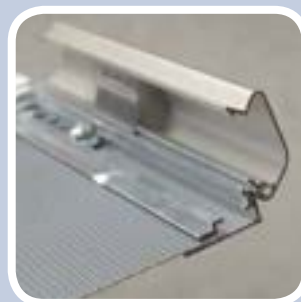
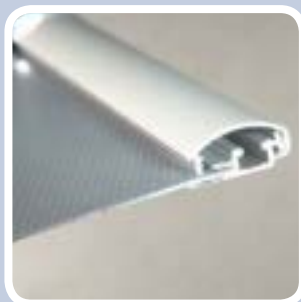
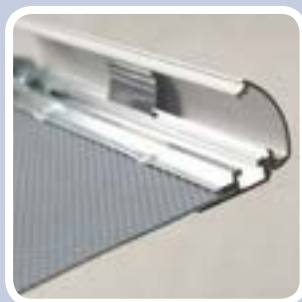

Ramele din aluminiu sunt produse din profile de aluminiu anodizat, imbinate cu piese de colt din plastic. Formatul mentionat este dimensiunea printului.

Rame Click Aluminiu. Sunt cele mai raspandite rame pentru afisaj in formate mai mari decat A4. Printul (grosime max 1 mm) se schimba declipsand laturile si este protejat de o folie transparenta din PVC antireflectiv. Culoari: aluminiu.

**48h**

Rama A4 (dimensiune print 210x297 mm), profil 25 mm  
**VPM 009-00 10.92 EUR/ BUC**

Rama A3 (dimensiune print 297x420 mm), profil 25 mm  
**VPM 010-00 12.80 EUR/ BUC**

Rama A2 (dimensiune print 420x594 mm), profil 25 mm  
**VPM 011-00 16.04 EUR/ BUC**

Rama A1 (dimensiune print 594x841 mm), profil 25 mm  
**VPM 012-00/25 21.30 EUR/ BUC**

Rama A0 (dimensiune print 841x1189 mm), profil 32 mm  
**VPM 013-00 44.62 EUR/ BUC**

Rama pentru print dimensiune 500x700 mm, profil 25 mm  
**VPM 014-00 19.32 EUR/ BUC**

Rama pentru print cu dimensiunea 700x1000 mm, profil 32 mm  
**VPM 015-00 36.24 EUR/ BUC**



Rame Click cu profil din aluminiu adeziv de 25 mm sau 32 mm pentru usi de sticla si vitrine, includ folie PVC antireflectiva si contrarama din profil de aluminiu cu dublu adeziv. Colturile sunt protejate de piese speciale din plastic in culoarea aluminiului.

**48h**

Rama A2 (420x594 mm) profil 25 mm  
**VPM 019-00 28.16 EUR/ BUC**

Rama A1 (594x841 mm) profil 32 mm  
**VPM 020-00 47.15 EUR/ BUC**

Rama A0 (841x1189 mm) profil 32 mm  
**VPM 021-00 65.59 EUR/ BUC**

Rama 500x700 mm, profil 32 mm  
**VPM 021-00/5 42.38 EUR/ BUC**

Rama 700x100 mm, profil 32 mm  
**VPM 021-00/7 59.38 EUR/ BUC**

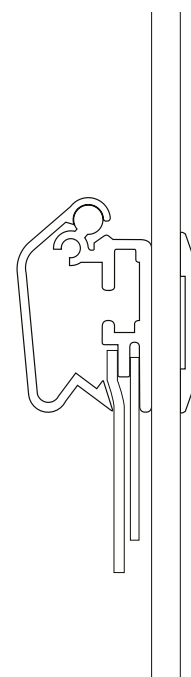



Rama modulara formata din tije de aluminiu anodizat cu  $\varnothing$  9 mm, piese de colt din plastic gri si arcuri spiralate cu cleme care sustin printul.

<b>VPM 070-7888</b>	Rama A4 (dimensiune print 210x297 mm)	<b>6.08 EUR/ BUC</b>
<b>VPM 072-7888</b>	Rama A2 (dimensiune print 420x594 mm)	<b>7.88 EUR/ BUC</b>
<b>VPM 071-7888</b>	Rama A3 (dimensiune print 297x420 mm)	<b>6.82 EUR/ BUC</b>
<b>VPM 073-7888</b>	Rama A1 (dimensiune prin 594x841 mm)	<b>9.32 EUR/ BUC</b>



ANOFRAME, rame din profile de aluminiu, fata-verso, cu incarcare laterala a printului cu grosime maxima de 3 mm. Simplitatea profilelor si a constructiei, implicit costul scazut, le recomanda pentru inlocuirea cu succes a ramelor Click, acolo unde este posibil. Culori: aluminiu anodizat. Profil rotund, 25 mm.



A4 landscape	<b>VPM 080-00/A4L</b>	<b>9.66 EUR/ BUC</b>
A4 portrait	<b>VPM 079-00/A4P</b>	<b>10.08 EUR/ BUC</b>
A3 landscape	<b>VPM 080-00/A3L</b>	<b>12.41 EUR/ BUC</b>
A3 portrait	<b>VPM 079-00/A3P</b>	<b>12.43 EUR/ BUC</b>
A2 landscape	<b>VPM 080-00/A2L</b>	<b>17.03 EUR/ BUC</b>
A2 portrait	<b>VPM 079-00/A2P</b>	<b>17.21 EUR/ BUC</b>
A1 landscape	<b>VPM 080-00/A1L</b>	<b>23.76 EUR/ BUC</b>
A1 portrait	<b>VPM 079-00/A1P</b>	<b>24.12 EUR/ BUC</b>
Dimensiuni: 500x700 mm landscape	<b>VPM 128-00/N</b>	<b>18.92 EUR/ BUC</b>
Dimensiuni: 500x700 mm portrait	<b>VPM 082-00</b>	<b>21.28 EUR/ BUC</b>



Clips de suspendare Multiclip, negru sau transparent. Se introduce in fanta exterioara Anoframe sau Econoframe, poate culisa pe lungimea profilului si prelua un carlig de sarma de pana la 2 mm.

**VAP 041-27** **0.20 EUR/ BUC**

Ventuză pentru fixarea ramelor Anoframe pe geamuri sau vitrine. Include sistemul care se introduce si culiseaza in fanta exterioara a ramei. Pentru rame mari se recomanda folosirea a mai multor ventuze. Culori: ventuza transparenta cu cap transparent sau negru.

**VAP 049-27** **0.58 EUR/ BUC**



Suport din otel galvanizat folosit pentru fixarea pe perete a ramelor Anoframe, in partea inferioara. Se livreaza cu un holz-surub si doua dibluri.

**FPP 287-27** **1.16 EUR/ BUC**

Suport din otel galvanizat folosit pentru fixarea pe perete a ramelor Click plastic, Anoframe, in partea superioara. Se livreaza cu un holz-surub si doua dibluri.

**FPP 168-27** **1.80 EUR/ BUC**





## Rame pentru carucioare

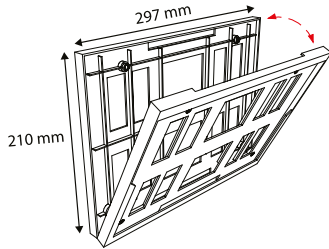

Sistem de afisaj pentru carucioare. Se livreaza in seturi formate din doua rame A4 landscape si patru conectori. Se foloseste cu folia RAP 134-00/L (folia nu este inclusa) iar grosimea printului este de maximum 1,8 mm. Culori: trafic rosu RAL 3020, negru.

**RPP 032-01**

**3.24 EUR/ BUC**



CLIP ON- este un sistem de afisaj publicitar pentru manerul carucioarelor ce se poate personaliza. Este dotat cu un ecran de protectie din policarbonat de inalta rezistenta si este compatibil cu toate modelele de carucioare existente pe piata. Culoare: rosu RAL 3000, albastru RAL 5017, gri RAL 7035, gri RAL 7016 si galben RAL 1021.

**UPX 047-51**

**15.44 EUR/ BUC**

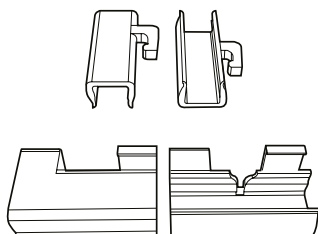

Accesorii transparente care ajuta la fixarea ramelor seria 1 pe carucioarele de cumparaturi. Unitate de livrare: 4 bucati / punga.

**RAP 526-01**

**1.88 EUR/ BUC**



# DESIGN mobilier lemn

Cei peste 10 ani de experienta in marele retail ne-au transformat intr-un furnizor complex, capabil sa produca si livreze solutii complete de amenajare.

De la planseta de design la productie si pana la montajul in magazine, solutiile Art Match echipeaza sute de magazine din Romania si Europa.

Pentru mai multe detalii despre productia ARTMATCH de mobilier comercial scrieti-ne pe [info@artmatch.ro](mailto:info@artmatch.ro) si specialistii nostri vor intra in contact cu dumneavoastra.





# Capitolul 2

## AFISAJ PRET



Casete Click  
pag. 42



Accesorii casete Click  
pag. 45



Casete si accesorii Aqua  
pag. 53



Casete si accesorii Mignon  
pag. 58



Sistemul Clear-Grip  
pag. 61



Sistemul Pivot Pricer  
pag. 65



Sistemul Mini Price  
pag. 68



Reglete Adezive  
pag. 71



Reglete pentru rafturi metalice  
pag. 74



Reglete pentru sarma  
pag. 79



Reglete Clip-On  
pag. 82



Reglete pentru sticla si lemn  
pag. 84



Reglete pentru carlige  
pag. 86



Reglete pentru etichete electronice  
pag. 89

Reperele din acest capitol sunt folosite in afisarea pretului intr-o multitudine de situatii. Au o durata foarte mare de utilizare, se spala usor, se rup greu, nu se impregneaza cu alte culori sau mirosuri si au costuri reduse de exploatare - exemplul cel mai elocvent sunt casetele de pret cu digiti, unde costurile in timp sunt nule. Mai putem adauga aspectul estetic si nu in ultimul rand, multitudinea de accesorii care permit afisajul in cele mai variate locuri.

## Casete CLICK



Reprezentative pentru afisarea informatiilor despre produs, cu un design care atrage intotdeauna privirea, culori placute si dimensiuni diverse, Casetele Click sunt cu adevarat un „must have” al retailerilor.

Casetele CLICK din plastic sunt asimilate cu niste rame de afisaj pe o singura fata. Pe verso se pot conecta cu o colectie impresionanta de accesorii „CLICK”. Dimensiunile prezentate in continuare reprezinta formatul printului ce poate fi utilizat. Culori: standard, transparent si argintiu.



<b>FPP 009-01</b>	A9 (dimensiune print: 52x37 mm) Landscape	<b>0.36 EUR/ BUC</b>
<b>FPP 008-01</b>	A8 (dimensiune print: 74x52 mm) Landscape	<b>0.44 EUR/ BUC</b>
<b>FPP 007-01</b>	A7 (dimensiune print: 105x74 mm) Landscape	<b>0.66 EUR/ BUC</b>
<b>FPP 006-01</b>	A6 (dimensiune print: 148x105 mm) Landscape	<b>0.88 EUR/ BUC</b>
<b>FPP 004-01</b>	Dimensiune print: 210x59 mm	<b>1.00 EUR/ BUC</b>
<b>FPP 003-01</b>	Dimensiune print: 210x74 mm	<b>1.00 EUR/ BUC</b>
<b>FPP 005-01</b>	Dimensiune print: 148x70 mm	<b>1.14 EUR/ BUC</b>
<b>FPP 002-01</b>	Dimensiune print: 210x99 mm	<b>1.20 EUR/ BUC</b>

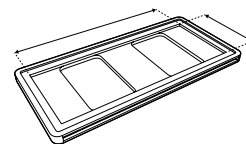

Caseta de pret CLICK 75x30 mm cu sase digiti (nu sunt inclusi) din PVC inglobati intr-o fereastră. Ambalare: 25 bucati. Culori: alb, galben, rosu, negru. Personalizarea digitilor se poate face de la cantitati mai mari de 100 de unitati.

**FPP 063-01** **1.54 EUR/ BUC**

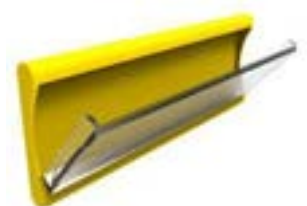
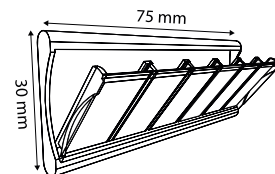

Caseta de pret CLICK 75x30 mm cu o fereastră, fara digiti, permite inserarea unui print cu dimensiunea de 70x20 mm. Ambalare: 25 bucati. Culori: alb, galben, rosu, albastru, verde, negru.

**FPP 064-01** **1.00 EUR/ BUC**

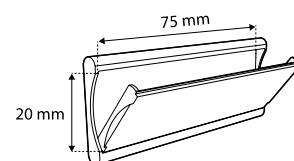





Caseta de pret CLICK 75x60 mm cu sase digiti (nu sunt inclusi) din PVC intr-o fereastră, plus o fereastră fara digiti pentru denumirea produsului. Culori: alb, galben, rosu, negru. Ambalare: 25 bucati. Personalizarea digitelor se poate face de la cantitati mai mari de 100 de unitati.

**FPP 021-01**

**1.22 EUR/ BUC**

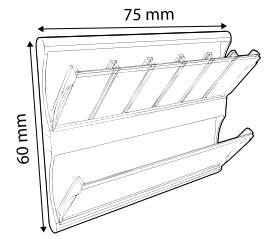

Caseta de pret CLICK 52x74 mm (A8), cu sase digiti (nu sunt inclusi) din PVC, inglobati intr-o fereastră culisanta, si spatiu pentru eticheta. Culori: alb, rosu, negru. Personalizarea digitelor se poate face de la cantitati mai mari de 100 de unitati.

**FPP 074-01**

**2.52 EUR/ BUC**

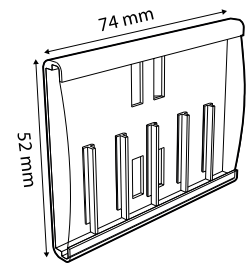

Caseta de pret CLICK 160 x 90 mm cu 2 ferestre, sapte digiti (nu sunt inclusi) din PVC si 2 inserturi pentru informatii suplimentare. Fereastră superioară are două compartimente, iar cea inferioară opt. Culori: alb, verde si negru. Digiti sunt livrati în varianta originală, dată de producător. Personalizarea lor se poate face de la cantități mai mari de 500 de unități.

**FPP 020-01**

**3.30 EUR / BUC**

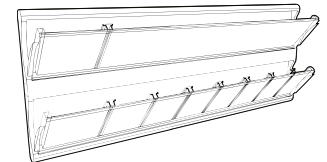

Caseta de pret CLICK dimensiune 160x83 mm cu fereastră transparenta, culisanta in ambele parti laterale, spatiu pentru 7 digiti (nu sunt inclusi) plus un spatiu suplimentar utilizat la afisarea altor informatii suplimentare. Este recomandata a se folosi pentru sectiunea legume-fructe. Ansamblare: 25 bucati. Culori: negru si verde.

**FPP 087-01**

**2.52 EUR/ BUC**

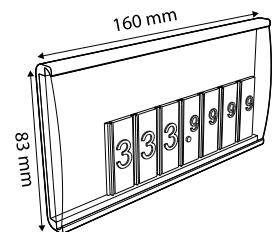

Caseta CLICK cu formatul etichetei 74x52 mm (A8), fereastră transparenta, culisanta, fara digiti. Culori: alb, rosu si negru. Ambalare: 25 bucati.

**FPP 073-01**

**0.88 EUR/ BUC**

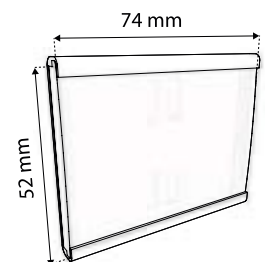

Seturile de digiti pentru FPP021, FPP074, FPP020 si FPP087 se comanda separat, in cantitate minima de 50 seturi, iar pretul variaza in functie de cantitate.

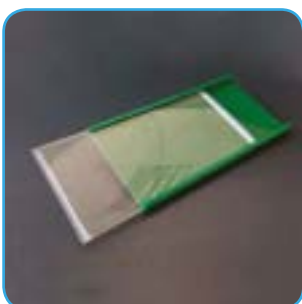

Caseta de pret CLICK dimensiune 160x83 mm cu fereastră transparenta culisanta in ambele parti laterale, fara digiti. Este recomandata a se folosi pentru sectiunea legume-fructe. Ansamblare: 25 bucati. Culori: negru si verde.

**FPP 086-01**

**2.52 EUR/ BUC**

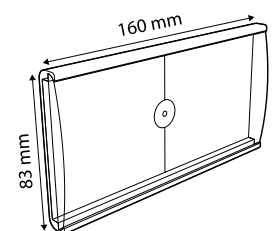



Caseta de pret CLICK din plastic, format 221x166 mm cu o fereastră transparentă pentru un print 210x148 mm (A5L). Fereastra se deschide în față iar în spate caseta are conectori pentru accesoriile click. Ambalare: 10 bucati. Culori: alb, rosu, albastru, negru.

FPP 080-01

4.56 EUR/ BUC

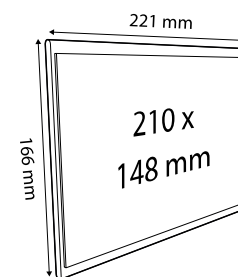

Caseta de pret CLICK, format A5 landscape, produsă din plastic de înaltă calitate, cu compartiment pentru șase digiti (nu sunt incluși) din PVC și cu o fereastră pentru text de 210x74 mm. Personalizarea lor se poate face de la cantități mai mari de 50 de unități. Culoare: verde. Ambalare: 10 bucati.

RPP 074-01

1.88 EUR/ BUC

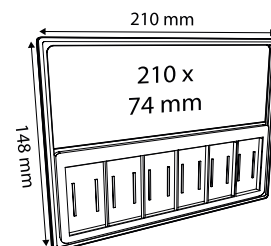

Caseta de pret CLICK cu șase digiti (nu sunt incluși) din PVC, format 190x210 mm, cu două ferestre pentru text: 40x190 mm, 55x190 mm. Personalizarea lor se poate face de la cantități mai mari de 500 de unități. Culori: verde. Ambalare: 10 bucati.

RPP 075-01

4.08 EUR/ BUC

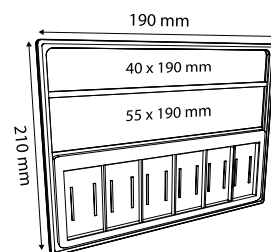

Digiti pentru RPP074 și RPP075 se pot comanda în cantitate minimă de 50 de seturi.

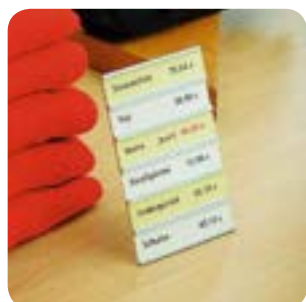

Suport CLICK pentru șase etichete 110x26 mm, grosime max 0,9 mm, cu afișaj pe o față prin introducere laterală. Dimensiuni totale 110x175 mm. Nu include picior de sprijin. Culori: alb, gri, antracit.

FPP 034-01

1.66 EUR/ BUC

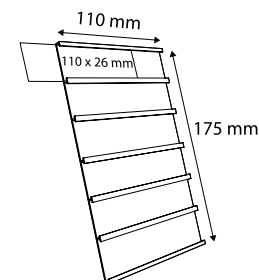

Caseta CLICK cu front și corp plin, complet transparent. Printul se inserează prin latura superioară și este complet protejat, pe ambele fețe. Dimensiunile prezentate în continuare reprezintă formatul printului ce poate fi utilizat. Celelalte accesorii se comanda separat.



FPP 414-01 Dimensiune print 74x53 mm (A8) landscape 1.66 EUR/ BUC

FPP 013-01 A6 portrait, dimensiune print 105x148 mm 1.76 EUR/ BUC

FPP 011-01 A6 landscape, dimensiune print 148x105 mm 1.84 EUR/ BUC

FPP 012-01 Dimensiune print 148x70 mm landscape 2.32 EUR/ BUC

FPP 413-01 Dimensiune print 105x74 mm (A7) landscape 2.78 EUR/ BUC

FPP 414-01 A8 landscape, 0,5 mm grosime. 1.66 EUR/ BUC

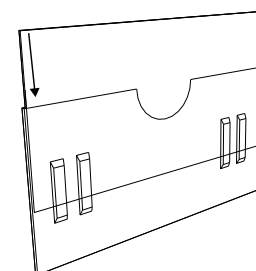

## Accesorii casete CLICK



Accesoriile click reprezinta o colectie impresionanta de articole care se monteaza pe casetele click permitand afisarea pretului pe diverse suprafete, in diverse unghiuri si pozitii, astfel incat vizibilitatea pretului sa fie optima.

Folie din PVC antireflectiv cu grosimea de 0,3-0,4 mm, pentru protectia afisajului. Se foloseste pentru rame cu vizibilitate pe o singura fata. Culori: transparent.



<b>RAP 252-00</b>	Folie A9	<b>0.02 EUR/ BUC</b>
<b>RAP 253-00</b>	Folie A8	<b>0.03 EUR/ BUC</b>
<b>RAP 254-00</b>	Folie A7	<b>0.05 EUR/ BUC</b>
<b>RAP 137-00</b>	Folie A6	<b>0.08 EUR/ BUC</b>



Placa neagra pentru afisaj, din polistiren negru mat, grosime 0,5-1 mm, pentru scriere cu markere din creta. Culori: negru.



<b>FAP 408-00</b>	Placa 52x74 mm (A8), portret	<b>0.20 EUR/ BUC</b>
<b>FAP 407-00</b>	Placa 105x74 mm (A7), landscape	<b>0.24 EUR/ BUC</b>
<b>FAP 413-00</b>	148x70 mm, portret	<b>0.29 EUR/ BUC</b>
<b>FAP 414-00</b>	59x210 mm, portret	<b>0.32 EUR/ BUC</b>
<b>FAP 415-00</b>	74x210 mm, portret	<b>0.34 EUR/ BUC</b>
<b>FAP 406-00</b>	Placa 105x148 mm (A6)	<b>0.34 EUR/ BUC</b>
<b>FAP 416-00</b>	99x210 mm, portret	<b>0.36 EUR/ BUC</b>

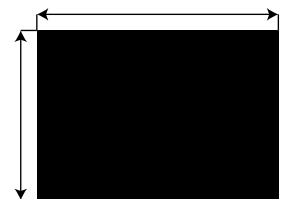

Adaptor CLICK universal, 29x35 mm, cu spuma dublu adeziva pe verso. Culori: alb.

**FAP 039-01** **0,36 EUR/ BUC**

Support (pastila) CLICK cu 2 gauri, 29x35 mm, fixare cu surub. Culori: alb.

**FAP 039-01/N** **0,48 EUR/ BUC**

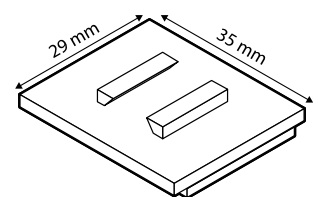



Talpa CLICK din plastic cu forma trapezoidală, dimensiune 100x90x55 mm, compatibilă cu tijele CLICK. Culori: alb, transparent, negru.

**FAP 004-01**

**0.52 EUR/ BUC**

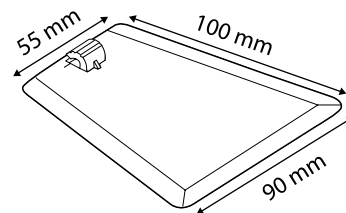

Tija disponibilă în diverse lungimi, cu adaptor CLICK articulată. Se fixează pe talpi CLICK (FAP 004-01) pentru construcția de suporturi de pret. Culori: alb, transparent, negru.

Lungime 100 mm.

**FAP 079-01**

**0.76 EUR/ BUC**

Lungime 200 mm

**FAP 078-01**

**0.82 EUR/ BUC**

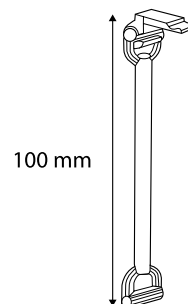

Tija de 35 mm lungime, cu adaptor CLICK nearticulat la un capăt. Culori: alb, transparent, negru.

**FAP 006-01**

**0.38 EUR/ BUC**

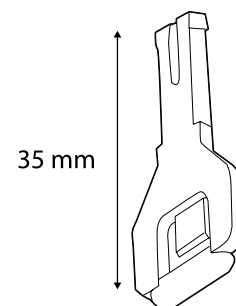

Clema mică CLICK. Se folosește pentru fixarea sistemelor CLICK pe marginea tavilor sau a caserolelor. Culori: alb, transparent, negru.

**FAP 010-01**

**0.30 EUR/ BUC**

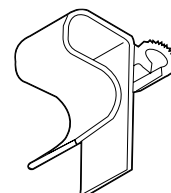

Clema CLICK universală. Se folosește ca bază de fixare pe diversi recipiente cu pereți subțiri, pentru sistemele CLICK. Culori: alb, transparent, negru.

**FAP 005-01**

**0.38 EUR/ BUC**

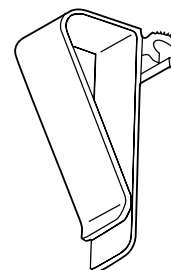

Tija Aluminiu cu  $\varnothing 6$  mm, cu ac de înfigere și adaptor articulată CLICK. Culori: aluminiu anodizat, adaptor plastic gri.

**FAP 048-01**

Lungime 200 mm.

**2.58 EUR/ BUC**

**FAP 049-01**

Lungime 400 mm.

**3.18 EUR/ BUC**

**FAP 051-01**

Lungime 800 mm

**5.02 EUR/ BUC**

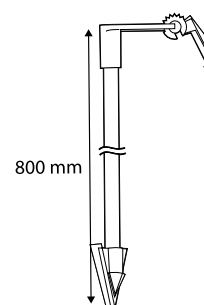





Lance pentru gheata cu adaptor pentru accesorii CLICK. Are lungimea de 150 mm si se poate fragmenta la 110 mm. Culori: transparent.

**FAP 033-01**

**0.44 EUR/ BUC**

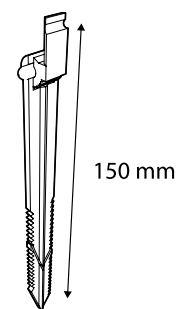

Accesoriu CLICK fix, cu ac de infigere din inox, lungime totala 67 mm. Excelent pentru raioanele de carmangerie. Culori: alb.

**FAP 036-01**

**1.00 EUR/ BUC**

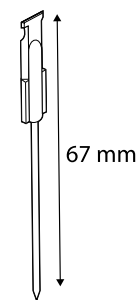

Accesoriu CLICK, cu ac de infigere din plastic si suport pentru eticheta, lungime ac 90 mm. Culoare ac de infigere: alb. Culoare suport: negru. Grosime eticheta 0,5 mm.

**FAP 037-01**

**1.16 EUR/ BUC**

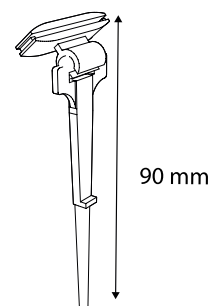

Accesoriu CLICK cu clipsare pe cantul rafturilor LINDE - STOREBEST sau TEGO. Culori: alb.

Pentru cantul rafturilor TEGO.

**FAP 018-01**

**0.26 EUR/ BUC**

Pentru cantul rafturilor LINDE - STOREBEST, pentru o prezentare la 90°.

**FAP 019-01**

**0.38 EUR/ BUC**

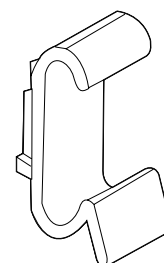

Accesoriu CLICK, cu doua ace de infigere din plastic si o articulatie care permite expunerea casetei de pret in diverse unghiuri, pentru a o face mai vizibila. Culori: alb.

**FAP 035-01**

**0.34 EUR/ BUC**

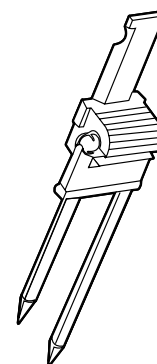

Accesorii CLICK cu clipsare exteriora pe profilele port eticheta. Culori: alb.

**FAP 022-01** Pentru port etichete de 26 mm inaltime. **0.34 EUR/ BUC**

**FAP 020-01** Pentru port etichete de 40 mm inaltime **0.20 EUR/ BUC**

**FAP 087-01** Pentru port etichete de 50 mm inaltime **0.30 EUR/ BUC**

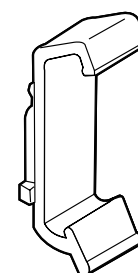



Accesoriu CLICK cu clipsare pe profile port eticheta cu 40 mm latime, permite expunerea casetei cu inclinatie la un unghi de 15°, ceea ce confera casetei o pozitie verticala. Culoari: alb.

**FAP 021-01**

**0.30 EUR/ BUC**

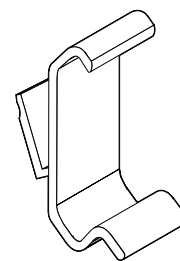

Talpa L CLICK cu inclinatie 15° fata de verticala. Culoari: transparent, alb. Cantitate: 100 bucati.

**FAP 009-01**

**0.16 EUR/ BUC**

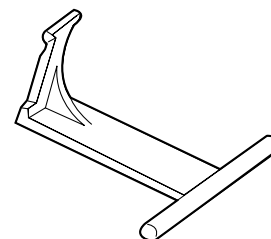

Adaptor pentru casete METO.  
Permite fixarea tuturor accesoriilor CLICK pe casetele de pret METO. Culoari: negru.

**FAP 050-01**

**0.34 EUR/ BUC**

Talpi click cu fixare prin suruburi sau cu spuma dublu adeziva. Culoari: transparent.

Fixare cu 2 suruburi, neincluse

**FAP 038-01**

**0.52 EUR/ BUC**

Fixare cu spuma dubla adeziva

**FAP 041-01**

**0.56 EUR/ BUC**

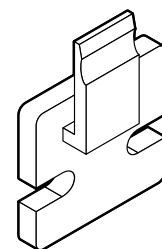

Accesoriu CLICK cu clipsare pe raft cu grosimea maxima de 10 mm. Culoari: alb.

**FAP 015-01**

**0.20 EUR/ BUC**

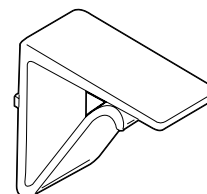

Accesoriu CLICK calaret pentru reglete port eticheta. Culoari: alb.

**FAP 012-01**

**0.20 EUR/ BUC**



Accesoriu calaret CLICK pentru fixare pe tije cu  $\varnothing$  10 mm. Se foloseste preponderent pentru cosuri sau mese de promotii din sarma. Culoari: alb.

**FAP 007-01**

**0.20 EUR/ BUC**

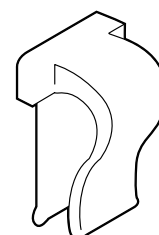



Accesoriu CLICK calaret pentru canturi cu grosimea maxima de 8 mm. Culori: alb.

**FAP 011-01**

**0.20 EUR/ BUC**

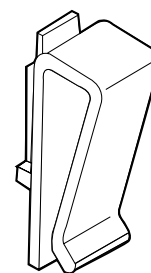

Accesoriu CLICK calaret pe tub cu maxim  $\varnothing$  20 mm. Culori: alb.

**FAP 013-01**

**0.20 EUR/ BUC**

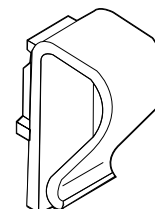

Carlig din plastic alb pentru suspendarea casetelor de preturi pe tuburi si structuri din sarma cu diametrul de 12 mm, utilizate in principal la rafturile de fructe si legume.

**LPP 455-01\_WHI**

**28.00 EUR/ 100BUC**

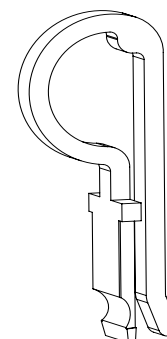

Interconector dublu CLICK la 180°, folosit intre doua casete de pret. Culori: transparent.

**FAP 040-01**

**0.22 EUR/ BUC**

Interconectorul triplu CLICK la 180°, folosit intre doua casete de pret. Culori: transparent.

**FAP 074-01**

**0.60 EUR/ BUC**

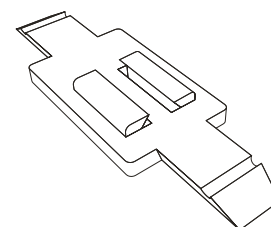

Accesoriu CLICK cu montare pe panourile tip slat-wall. Culori: alb.

**FAP 043-01**

**0.28 EUR/ BUC**

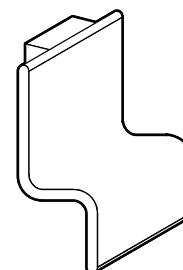

Accesoriu CLICK spiralat, cu fixare pe rafturi cu grosime maxima de 60 mm. Culori: alb.

**FAP 017-01**

**0.32 EUR/ BUC**

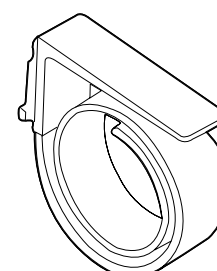



Accesoriu CLICK cu clipsare pe tub oval 15x30 mm. Culori: transparent.

**FAP 042-01**

**0.28 EUR/BUC**

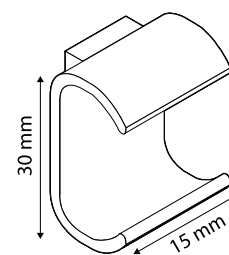

Accesoriu mobil cu adaptor CLICK, Wire Tech. Clema pentru sarme cu adaptor CLICK, format din doua componente. A se folosi pe rafturi wire-tech si wire-tech100 (Wanzl). Acesta se potriveste cu toate accesoriile CLICK. Inclinatie ajustabila - neutru: +7°. Interval de rotire permis: +23°, +43°, +63° si -30° de la pozitia neutra (+7°). Culori: gri si negru.

**PPE 231-01**

**1.00 EUR/BUC**



Accesoriu CLICK cu clipsare pe tuburi cu  $\varnothing$  23-28 mm. Culori: alb.

**FAP 014-01**

**0.34 EUR/BUC**

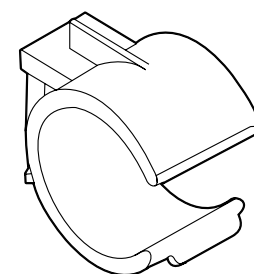

Port eticheta CLICK, cu lungimea de 60 mm pentru printuri cu grosimi intre 0,3 - 1,0 mm. Se preteaza cel mai bine pentru afisarea etichetelor din plastic sau laminate. Culori: transparent, alb, gri si negru.

**FPP 018-01**

**0.44 EUR/BUC**

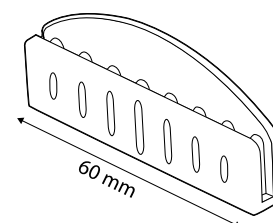

Accesoriu CLICK pentru cosuri din sarma cu  $\varnothing$  2-5 mm, distanta dintre tije de maxim 40 mm. Culori: alb.

**FAP 065-01**

**0.44 EUR/BUC**

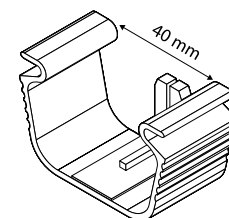

Accesoriu CLICK cu clipsare pe profile patrute cu latura de 21,2 mm. Culori: transparent.

**FAP 029-01**

**0.44 EUR/BUC**

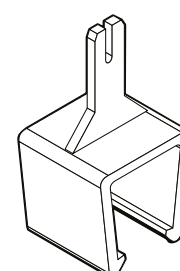





Accesoriu CLICK, care se infige in tuburi cromate  $\varnothing$  10 mm. Culori: gri.

**FAP 066-01**

**0.44 EUR/BUC**

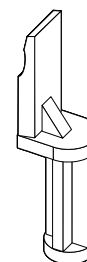

Accesoriu CLICK cu brat flexibil, clipsare pe cantul rafturilor TEGO. Culori: alb.

**FAP 023-01**

**0.58 EUR/BUC**

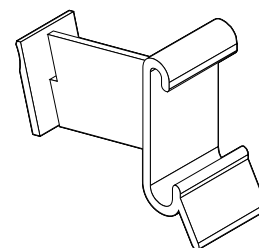

Accesoriu CLICK cu spirala pentru fixare la rafturi de maxim 60 mm grosime. Format dintr-o spirala alba si un front transparent.

**FAP 016-01**

**0.66 EUR/ BUC**

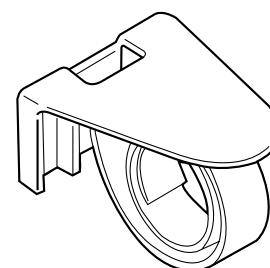

Shark foot cu adaptor CLICK . Culori: transparent.  
Pentru buzunare, vizitati capitolul 4, Shopper stopper.

**LPP 056-01**

**0.66 EUR/ BUC**

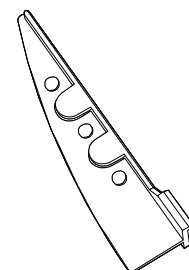

Clema CLICK mare, cu articulatie. Se foloseste in montura directa cu casetele CLICK, cu fixare pe suportii cu grosime maxima de 20 mm. Culori: transparent.

**FAP 046-01**

**0.78 EUR/ BUC**

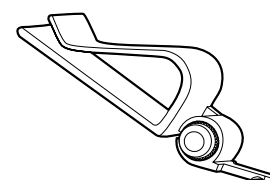

Support CLICK cu fixare pe capacele flacoanelor PET. Culori: transparent si gri.

**FAP 028-01**

**0.84 EUR/ BUC**

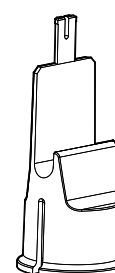

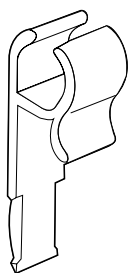

Accesoriu CLICK pentru suspendare pe cosuri sau gratare din sarma cu  $\varnothing$  5 mm. Culoari: alb.

**FAP 008-01**      **0.34 EUR/ BUC**

Accesoriu CLICK cu ventuza si fixare a casetei paralel cu suprafata. Culoari: transparent.

**FAP 024-01**      **1.22 EUR/ BUC**

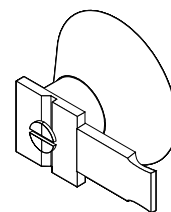

Magnet CLICK cu brat flexibil pentru rafturi metalice, cu o forta aprox.de 2,8 kg. Se fixeaza sub polita, pentru afisarea casetelor de pret acolo unde cantul nu permite fixarea directa. Culoari: alb.

**FAP 027-01**      **1.80 EUR/ BUC**

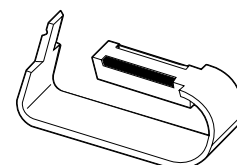

Magnet CLICK cu clipsare paralela pe suprafete metalice si o forta aprox.de 2,8 kg. Culoari: transparent, alb si gri.

**FAP 025-01**      **1.80 EUR/ BUC**

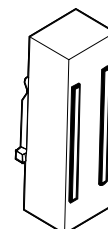

Magnet CLICK cu clipsare perpendiculara pe suprafete metalice, forta de aprox. 2,8 kg. Culoari: transparent.

**FAP 026-01**      **1.80 EUR/ BUC**

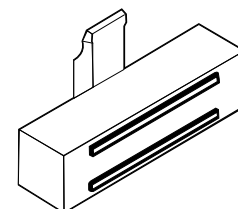

Cleste port eticheta CLICK cu lungimea de 100 mm pentru printuri de pana la 5 mm grosime. Culoari: transparent.

**FPP 051-01**      **1.98 EUR/ BUC**

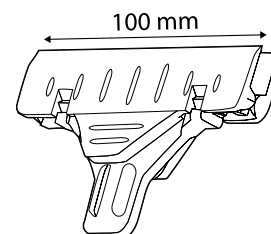

Cleste articulata CLICK - accesoriu masiv si solid pentru fixarea casetelor de pret pe structuri diverse cu grosime maxima de 30 mm: cosuri de nuiele, lazi de legume-fructe etc. Culoari: negru.

**FAP 032-01**      **4.62 EUR/ BUC**

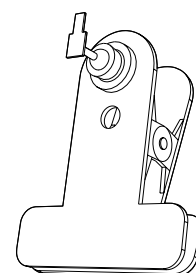

## Casete si accesorii Aqua



Caselele din aceasta gama au o caracteristica speciala: sunt rezistente la umiditate crescuta, si pot fi folosite in zonele de mancaruri preparate si semipreparate, refrigerate, peste, carne.



Caseta de pret Nautilus din policarbonat transparent fata-verso, rezistenta la apa si cu un design original conceput pentru o curatare usoara, cu un finisaj neted care evita acumularea de murdarie. Recomandata pentru urmatoarele sectoare: delicatese, carne, peste, fructe si legume, paine. Dimensiune print A7, 105x74 mm, landscape.

FPP 229-4545

2.02 EUR/ BUC

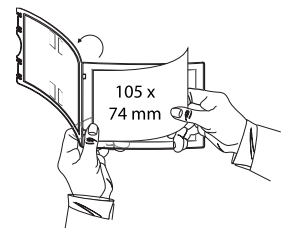

Caseta de pret Printline, cu o fereastra care permite inserarea unui print cu dimensiunea de A7 Landscape (105x74 mm). Aceasta caseta este speciala deoarece spatele transparent permite operatorului sa citeasca informatiile de care are nevoie. Recomandata pentru urmatoarele sectiuni: delicatese, fructe si legume, paine si produse de patiserie. Partial rezistenta la apa.

FPP 230-4545

0.56 EUR/ BUC

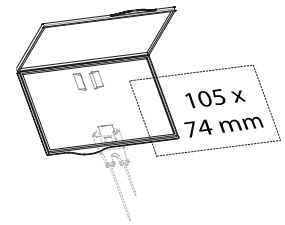

Caseta de pret Minieuropa, dimesiune 100x70 mm landscape, cu o fereastra care permite inserarea unui print cu dimensiunea de 82x53 mm si cu adaptor pentru fixare. Printul din interiorul casetei este protejat de substantele uleioase si de murdarie printr-o garnitura interioara. Culoare spate: alb. Culoare fata: alb, galben, albastru, rosu si verde.

FPP 231-4545

1.82 EUR/ BUC

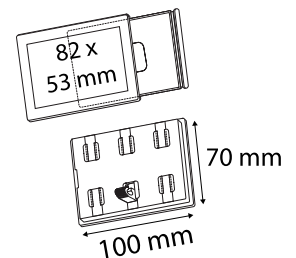

Caseta de pret Minieuropa, dimesiune 100x70 mm, landscape, cu 6 digiti (inclusi), o fereastra in partea de sus pentru afisarea denumirii produsului si adaptor pentru fixare. Culoari: alb, galben, rosu, verde, albastru si gri.

FPP 232-4545

3.22 EUR/ BUC

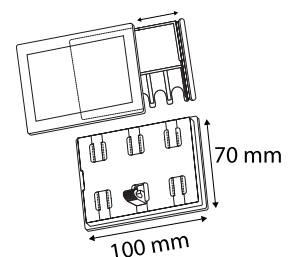



Caseta pret Nemo, din policarbonat transparent fata-verso, rezistenta la apa permite consumatorului, pe de o parte, operatorului, pe de alta, sa aiba acces la informatii despre produs. Dupa inserarea etichetei caseta se inchide etans in partea superioara. Este ideala in raioanele de peste, legume, fructe, carne, in special in mediile umede. Dimensiune print A6, 148x105 mm, landscape.

FPP 402-4545

3.24 EUR/ BUC

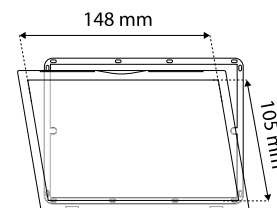

Caseta de pret Slim formata din 2 ferestre culisante: in fereastra de sus se poate introduce un print cu specificatiile produsului iar fereastra de jos este formata din 5 digiti (nu sunt inclusi) pentru afisarea pretului. Se foloseste la sectiunea de fructe si legume. Personalizarea lor se poate face de la cantitati mai mari de 500 de unitati. Culoare: verde sau negru.



Slim 1, dimensiune 125x105 mm, landscape

FPP 233-4545/1

3.86 EUR/ BUC

Slim 2, dimensiune 140x120 mm, landscape

FPP 233-4545/2

4.02 EUR/ BUC

Slim 3, dimensiune 200x170 mm, landscape

FPP 233-4545/3

5.70 EUR/ BUC

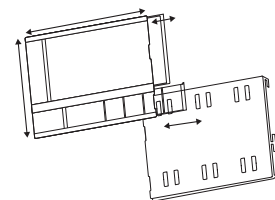

Buzunar din PVC transparent, cu diferite dimensiuni care se foloseste cu accesoriul FAP 525-4545/1. Culoare: transparent.

Dimensiune 90x57 mm, landscape

FPP 234-4545/1

0.26 EUR/ BUC

Dimensiune 105x74 mm (A7), landscape

FPP 234-4545/2

0.32 EUR/ BUC

Dimensiune 110x75 mm, landscape

FPP 234-4545/3

0.32 EUR/ BUC

Dimensiune 148x105 mm (A6), landscape

FPP 234-4545/4

0.48 EUR/ BUC

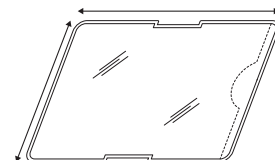

Accesorii transparente pentru buzunarele de mai sus.

Pentru buzunarul FPP 234-4545/1.

FAP 525-4545/1

0.32 EUR/ BUC

Pentru buzunarul FPP 234-4545/2.

FAP 525-4545/2

0.32 EUR/ BUC

Accesoriu click transparent care se fixeaza pe buzunarul FPP 234-4545/3.

FAP 525-4545/3

0.34 EUR/ BUC

Accesoriu click transparent care se fixeaza pe buzunarul FPP 234-4545/4, transparent

FAP 525-4545/4

0.32 EUR/ BUC

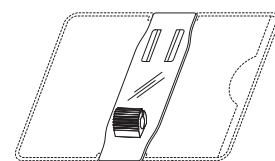





Adaptor alb care face legatura intre diferite accesorii Aqua.

**FAP 528-4545**

**0.16 EUR/ BUC**



Accesoriu alb cu doua ace de infingere din inox care se utilizeaza impreuna cu adaptorul FAP 528-4545 care permite atasarea unei casete de pret Aqua.

**FAP 529-4545**

**0.38 EUR/ BUC**

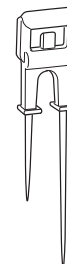

Buzunar din PVC transparent, dimensiunea eticheta A8 (97x60 mm) landscape, care se foloseste cu accesorii Aqua FAP 526-4545. Culoare: transparent.

**FPP 235-4545**

**0.36 EUR/ BUC**

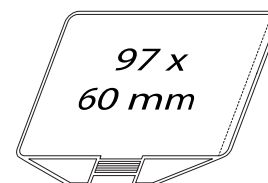

Accesoriu Aqua alb cu latimea de 20 mm, care se fixeaza pe buzunarul FPP 235-4545.

**FAP 526-4545**

**0.12 EUR/ BUC**

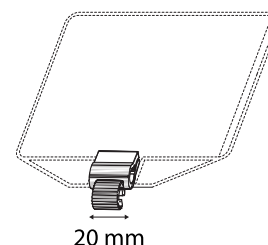

Stand format din talpa si picior cu H 150 mm, transparent. Se utilizeaza cu adaptorul FAP 528-4545 care permite atasarea unei casete de pret Aqua.

**FAP 531-4545**

**0.80 EUR/ BUC**

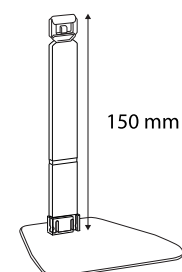

Stand format din talpa si picior transparent, H 130 mm. Se utilizeaza cu adaptorul FAP 528-4545 care permite atasarea unei casete de pret Aqua.

**FAP 530-4545**

**0.92 EUR/ BUC**

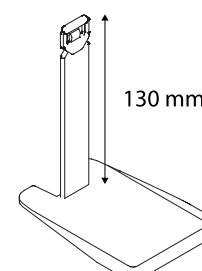



Stand format din talpa si picior telesopic cu inaltimea maxima de 200 mm, transparent. Se utilizeaza cu adaptorul FAP 528-4545 care permite atasarea unei casete de pret Aqua.

**FAP 532-4545**

**1.18 EUR/ BUC**

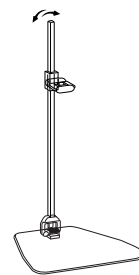

Lance pentru gheata cu lungimea de 350 mm, transparent. Se utilizeaza cu adaptorul FAP 528-4545 care permite atasarea unei casete de pret Aqua.

**FAP 534-4545**

**1.22 EUR/ BUC**

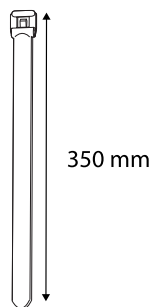

Accesoriu din plastic cu unul ace de infingere. Se utilizeaza impreuna cu adaptorul FAP 528-4545, care permite atasarea unei casete de pret Aqua. Culori: alb, negru.

**FAP 539-4545**

**0.18 EUR/ BUC**

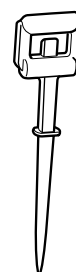

Accesoriu din plastic cu doua ace de infingere. Se utilizeaza impreuna cu adaptorul FAP 528-4545, care permite atasarea unei casete de pret Aqua. Culori: alb, negru.

**FAP 538-4545**

**0.22 EUR/ BUC**

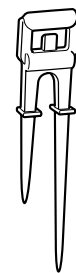

Clema universala din plastic pentru accesorii Aqua si prindere pe cosuri de nuiete, rafturi, tuburi, ovale, cu deschidere maxima de 40 mm. Clema prezinta cauciuc in partea de prindere astfel incat fixarea este foarte sigura, chiar daca suprafata de contact este alunecoasa. Pentru a conecta clema cu accesorii si produse Aqua se va comanda separat adaptorul Aqua FAP 528-4545. Culori: negru.

Clema universala pentru accesorii click, tija fixa de 75 mm

**RAP 614-4545**

**1.86 EUR/ BUC**

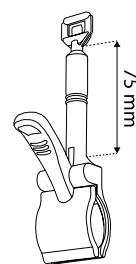

Clema universala din plastic pentru accesorii Aqua si prindere pe cosuri de nuiete, rafturi, tuburi, ovale, cu deschidere maxima de 40 mm. Clema prezinta cauciuc in partea de prindere astfel incat fixarea este foarte sigura, chiar daca suprafata de contact este alunecoasa. Pentru a conecta clema cu accesorii si produse Aqua se va comanda separat adaptorul Aqua FAP 528-4545. Culori: negru.

Clema universala pentru accesorii click, tija articulata de 120 mm

**RAP 615-4545**

**2.46 EUR/ BUC**

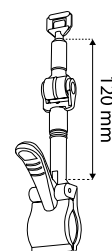



Stand, diferite inaltimi, format din talpa rotunda indoita intr-o parte pentru fixarea piciorului telescopic. Material: inox. Se utilizeaza cu adaptorul FAP 528-4545 care permite atasarea unei casete de pret Aqua.

**FAP 533-4545/1** Inaltime max. 100 mm.

**3.06 EUR/ BUC**

**FAP 533-4545/2** Inaltime max. 185 mm.

**3.06 EUR/ BUC**

**FAP 533-4545/3** Inaltime max. 350 mm.

**4.32 EUR/ BUC**

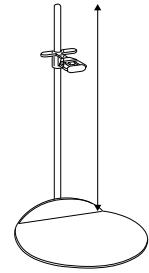

Hypermarket echipat cu panouri de pret ARTMATCH



## Casete si accesorii Mignon

Mignon este un sistem de afisaj al pretului cu trei atribute geniale: poate fi complet personalizat, se poate pozitiona oriunde si permite schimbarea valorilor nominale usor, fara alt print, fara riscuri caligrafice si de catre oricine. In cazul in care doriti personalizarea lor, colegii nostri graficieni va pot oferi intotdeauna variante.



Set de 20 de cifre identice, din plastic, 15 mm inaltime, cu cate doua picioruse care ajuta la fixarea lor in perforatiile de pe caseta de pret Mignon. Culoari: rosu, galben, albastru, verde, alb, negru. A se specifica in comanda cifrele si culorile dorite. Livrare in pungi a cate 20 piese.

RPP 312-7392

3.70 EUR/ BUC

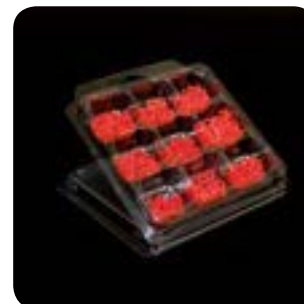
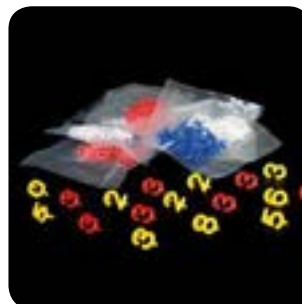

Prin acest serviciu de imprimare, casetele de pret Mignon se pot personaliza cu print digital la cerere, dupa designul dorit. La pretul afisat se va adauga un cost de 5 euro pentru setup/comanda.

FPP 412-00

0.20 EUR/ BUC

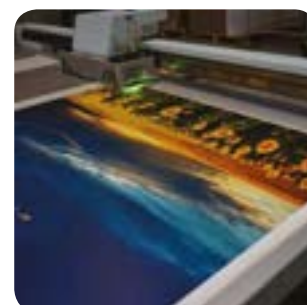



Casete de pret Mignon DOME, rectangulare, din plastic dur, diverse dimensiuni, cu perforatii pentru patru cifre. Casetele se pot personaliza cu ajutorul serviciului de imprimare FPP 412-00. Cifrele se comanda separat.



Dimensiune caseta pret: 90x60 mm.

**FPP 409-7392/3B**

**3.14 EUR/ BUC**

Dimensiune caseta pret: 100x70 mm.

**FPP 410-7392/4B**

**3.34 EUR/ BUC**

Dimensiune caseta pret: 120x80 mm.

**FPP 411-7392/5B**

**3.54 EUR/ BUC**



Casete de pret Mignon QUADRA, rectangulare, din plastic dur, diverse dimensiuni, cu perforatii pentru patru digiti. La cerere, casetele se pot personaliza cu ajutorul serviciului de imprimare FPP 412-00. Cifrele se comanda separat.



Dimensiune caseta pret: 70x50 mm

**FPP 404-7392/1R**

**3.04 EUR/ BUC**

Dimensiune caseta pret: 90x60 mm

**FPP 405-7392/3R**

**3.14 EUR/ BUC**

Dimensiune caseta pret: 100x70 mm

**FPP 406-7392/4R**

**3.34 EUR/ BUC**

Dimensiune caseta pret: 120x80 mm.

**FPP 408-7392/5R**

**3.54 EUR/ BUC**



Casete de pret Mignon, rectangulare, din plastic dur, diverse dimensiuni, cu fereastra pentru eticheta si perforatii pentru patru cifre. La cerere, acest tip de casete se pot personaliza cu ajutorul serviciului de imprimare FPP 412-00. Cifrele se pot comanda separat.



Dimensiune caseta pret: 70x50 mm, cu fereastra 65x19 mm pentru eticheta.

**FPP 404-7392/1F**

**3.86 EUR/ BUC**

Dimensiune caseta pret: 100x70 mm, cu fereastra 95x32 mm pentru eticheta.

**FPP 406-7392/4F**

**4.24 EUR/ BUC**

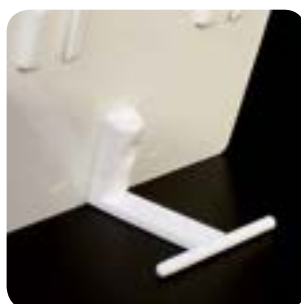

Talpa „L” inclinata, din plastic, cu fixare pe casetele de pret Mignon. Culoari: alb.

**FAP 541-7392**

**0.86 EUR/ BUC**

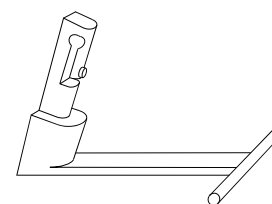

Accesoriu fix pentru casetele de pret Mignon, cu ac de infigere din inox, lungime totala 68 mm. Excelent pentru raioanele de carmangerie. Culoari: alb.

**FAP 542-7392**

**1.08 EUR/ BUC**

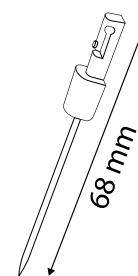



Accesoriu clema cu articulatie, din plastic. Se foloseste in montura directa pe casetele de pret Mignon, cu fixare pe suportii cu grosime maxima de 15 mm. Culori: alb, negru.

**FAP 545-7392**

**2.06 EUR/ BUC**

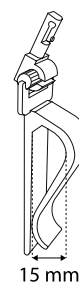

Accesoriu clema mare cu articulatie, 56x58 mm (Hxl), din plastic, pentru fixarea verticala pe suportii cu grosime maxima de 20 mm a casetelor de pret Mignon. Culori: alb, negru.

**FAP 546-7392**

**2.78 EUR/ BUC**

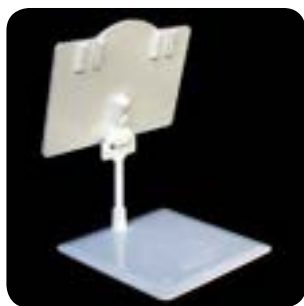
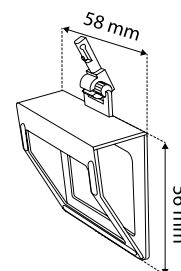

Stand din plastic, format din talpa patrata 80x80 mm, tija de 50 mm inaltime si adaptor articulata pentru fixarea casetelor de pret Mignon. Culori: alb, negru.

**FAP 543-7392**

**4.36 EUR/ BUC**

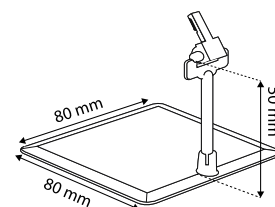

Stand din plastic, format din talpa patrata 80x80 mm, tija de 100 mm inaltime si adaptor articulata pentru fixarea casetelor de pret Mignon. Culori: alb, negru.

**FAP 544-7392**

**4.38 EUR/ BUC**

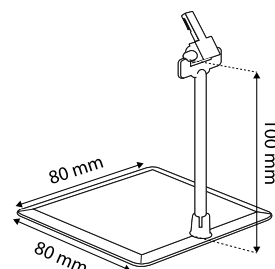

## Clear Grip



Daca ar exista un vehicul all-terrain al afisajului de pret, acesta ar fi cu siguranta sistemul Clear Grip. Oriunde, pe orice suprafata, de sus, de jos, de deasupra, dedesubt, pe lemn, pe metal sau pe plastic, Clear Grip ofera o solutie acolo unde orice mod traditional de expunere al pretului da gres. Puteti sa le folositi ca sisteme preconfigurate de noi sau va puteti construi singuri propria jucarie off-road de afisaj al pretului.



Sistem clear grip din plastic transparent, format din clema mare, de 65 mm lungime, o port eticheta cu latimea de 50 mm, unite printr-o articulatie.

**FPP 300-00** 1.28 EUR/ BUC

Sistem clear grip din plastic transparent, format din clema mare, de 65 mm lungime, clema mica, de 45 mm lungime, unite printr-o articulatie.

**FPP 301-00** 1.28 EUR/ BUC



Sistem clear grip din plastic transparent, format din clema mare, de 65 mm lungime, clema mica, de 45 mm lungime, doua articulatii cu care unesc cele doua cleme prin intermediul unui tije cu lungimea de 100 mm.

**FPP 302-00** 1.48 EUR/ BUC

Sistem clear grip din plastic transparent, format din clema mica, de 45 mm lungime, un suport port eticheta, de 50 mm latime, si doua articulatii. O tija de 50 mm lungime uneste clema si port eticheta prin intermediul celor doua articulatii.

**FPP 303-00** 0.80 EUR/ BUC



Sistem clear grip din plastic transparent, format dintr-o talpa rectangulara, 75x40 mm, un suport port eticheta, de 50 mm latime, si o articulatie. O tija de 100 mm lungime uneste talpa de port eticheta prin intermediul articulatiei.

**FPP 304-00** 0.80 EUR/ BUC

Sistem clear grip din plastic transparent, format dintr-o talpa mica rotunda de 50 mm diametru, o tija de 50 mm lungime si un cleste mic, de 45 mm lungime, unite de o articulatie.

**FPP 305-00** 0.72 EUR/ BUC



Talpa rectangulara CLEAR GRIP, din plastic transparent, 75x40 mm, diferite culori. Se foloseste frecvent datorita rezistentei crescute la solicitari mecanice sau frig.

**FAP 116-1182** Din plastic ABS de culoarea alba. 27.96 EUR/ 100 BUC

**FAP 109-1182** Din plastic transparent. 27.96 EUR/ 100 BUC

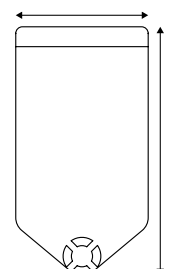



Talpa CLEAR-GRIP rotunda, din plastic transparent, diverse dimensiuni.

**FAP 107-1182** Cu  $\varnothing$  50 mm **27.58 EUR/ 100 BUC**

**FAP 108-1182** Cu  $\varnothing$  85 mm **61.26 EUR/ 100 BUC**

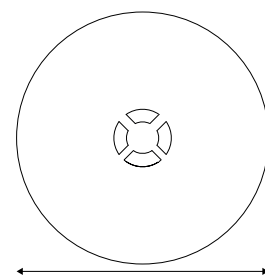

Talpa telescopica Big Foot CLEAR-GRIP, cu extindere de la 50 la 100 mm. Culori: alb.

**FAP 113-1182** **80.00 EUR/ 100 BUC**

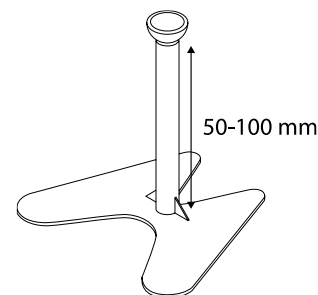

Magnet cu bila CLEAR-GRIP, 31,5x24,5x12,5 mm (Lxlxh). Culori: alb.

**FAP 117-1182** **110.26 EUR/ 100 BUC**

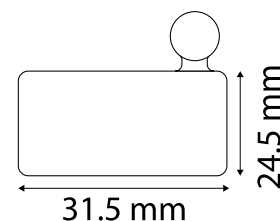

Magnet mare CLEAR-GRIP, 34,5x32x21 mm (Lxlxh). Culori: alb.

**FAP 118-1182** **222.00 EUR/ 100 BUC**

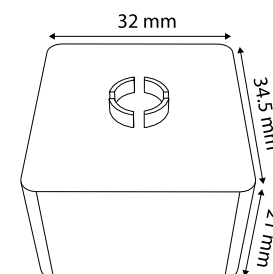

Articulație CLEAR-GRIP,  $\varnothing$  6 mm, lungime 12 mm. Culori: alb.

**FAP 100-1182** **3.08 EUR/ 100 BUC**

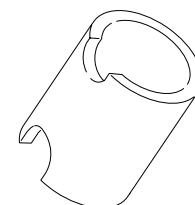

Tija CLEAR-GRIP din plastic transparent, diverse inaltimi, cu suport port eticheta in partea superioara.

**FAP 547-1182** Inaltimea de 50 mm. **14.28 EUR/ 100 BUC**

**FAP 548-1182** Inaltimea de 100 mm. **14.88 EUR/ 100 BUC**

**FAP 549-1182** Inaltimea de 130 mm. **15.56 EUR/ 100 BUC**

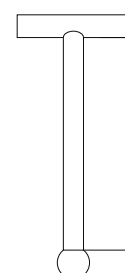





Tija CLEAR-GRIP, din plastic transparent, diverse lungimi.

<b>FAP 105-1182</b>	Lungime 50 mm.	<b>7.66 EUR/ 100 BUC</b>
<b>FAP 106-1182</b>	100 mm	<b>14.96 EUR/ 100 BUC</b>
<b>FAP 550-1182</b>	Lungime 150 mm.	<b>17.58 EUR/ 100 BUC</b>
<b>FAP 551-1182</b>	Lungime 200 mm.	<b>20.28 EUR/ 100 BUC</b>

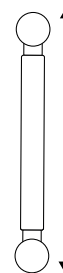

Port eticheta mica CLEAR-GRIP, 27 mm latime pentru printuri de pana la 0,5 mm grosime. Culori: transparent.

**FAP 103-1182** **15.30 EUR/ 100 BUC**

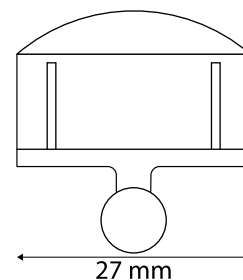

Port eticheta mare CLEAR-GRIP, 50 mm latime pentru printuri de pana la 0,5 mm grosime. Culori: transparent.

**FAP 104-1182** **31.04 EUR/ 100 BUC**

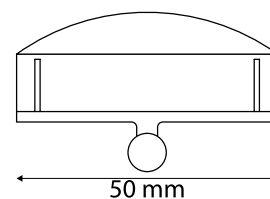

Cleste port eticheta CLEAR-GRIP, pentru printuri de pana la 4 mm grosime, latime 80 mm. Culori: transparent.

**FAP 110-1182** **86.50 EUR/ 100 BUC**

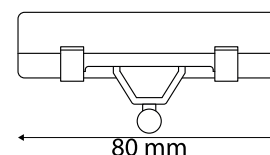

Clema mare CLEAR-GRIP, lungime 65 mm. Culori: transparent.

**FAP 101-1182** **91.88 EUR/ 100 BUC**

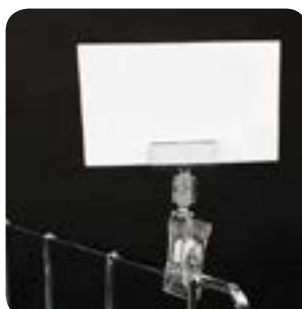
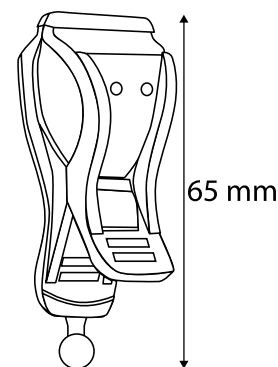

Clema mica CLEAR-GRIP, lungime 45 mm. Culori: transparent.

**FAP 102-1182** **31.78 EUR/ 100 BUC**

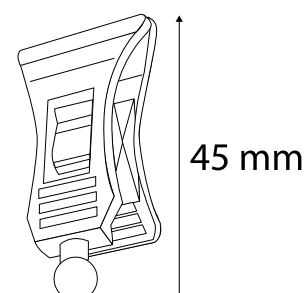



Ac de infigere CLEAR-GRIP mare, 96 mm. Culori: transparent.

**FAP 121-1182**

**14.96 EUR/ 100 BUC**

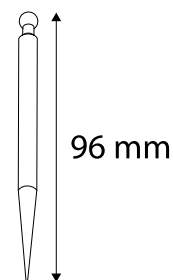

Ac de infigere CLEAR-GRIP mic, lungime 47 mm. Culori: alb.

**FAP 112-1182**

**47.50 EUR/ 100 BUC**

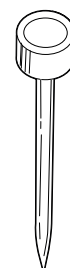

Bucla CLEAR-GRIP din plastic alb, cu deschidere pentru fixare pe produs si cap bombat pentru eticheta.

**LPP 496-1182**

145 mm diametru

**82.10 EUR/100 BUC**

**LPP 497-1182**

70 mm diametru

**60.84 EUR/100 BUC**

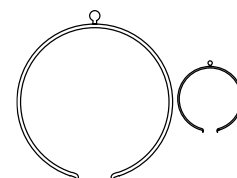

Lance pentru gheata CLEAR-GRIP, lungime 148 mm. Culori: transparent.

**FAP 119-1182**

**57.44 EUR/ 100 BUC**

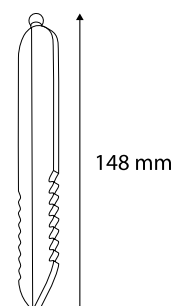

Conector de legatura intre accesoriile CLICK si cele CLEAR-GRIP.

**FAP 099-1182**

**11.90 EUR/ 100 BUC**



Conector Pivot Pricer/CLEAR-GRIP, L 37 mm. Culori: transparent.

**FAP 114-1182**

**11.90 EUR/ 100 BUC**

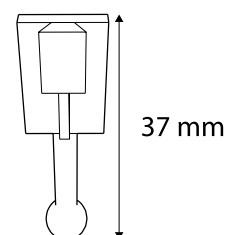



Adaptor adeziv PP, dimensiune exterioara 25x20 mm. Culori: alb.

FAP 115-1182

11.48 EUR/ 100 BUC

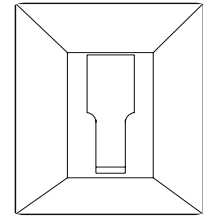

## Pivot pricer



**Pivot Pricer (PP)** este un sistem foarte versatil de expunere a preturilor, functionand prin rotirea placutelor cu cifre. Este disponibil intr-o mare varietate de dimensiuni, grupate in cinci inaltimi standard ale cifrelor: 30, 60, 80, 160 si 240 mm. Culori standard: alb, negru, albastru, verde, galben, gri si rosu. In momentul lansarii unei comenzi este indicat sa selectati initial culoarea fundalului si apoi pe cea a digitilor.



Modul simplu PP30 cu patru digiti (doua zecimale) si punct. Inaltimea digitilor: 30 mm. Dimensiuni totale: 36x77 mm. Suportul de fixare nu este inclus.

FPP 104-1182

2.66 EUR/ BUC

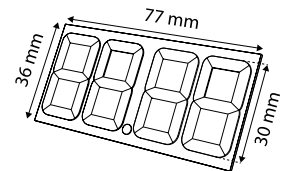

Modul simplu PP30 cu cinci digiti (doua zecimale) si punct. Inaltimea digitilor: 30 mm. Dimensiuni totale: 36x95 mm. Suportul de fixare nu e inclus.

FPP 108-1182

3.28 EUR/ BUC

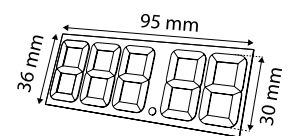

Modul articulat PP30 cu 4 digiti (2 zecimale), punct si suport pentru print. Inaltimea digitilor: 30 mm. Dimensiuni totale: 66x80 mm. Dimensiuni print: 24x77 mm. Suportul articulat este inclus si permite fixare cu banda dublu adeziva (neinclusa), cu suruburi sau cu accesorii CLEAR GRIP.

FPP 117-1182

3.40 EUR/ BUC

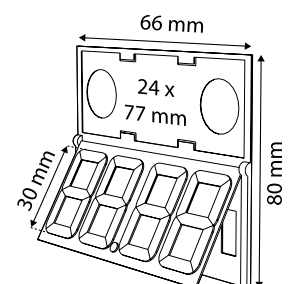



Modul simplu PP80, 3 digiti mari (2 zecimale) si punct. Dimensiuni totale: 100x164 mm. Inaltime digiti: 80 mm. Suportul de fixare nu e inclus.

**FPP 161-1182**

**4.10 EUR/ BUC**

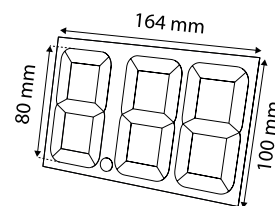

Modul simplu PP160, un digit cu inaltimea de 160 mm. Dimensiuni totale: 180x96 mm. Suportul de fixare nu e inclus.

**FPP 142-1182**

**4.30 EUR/ BUC**

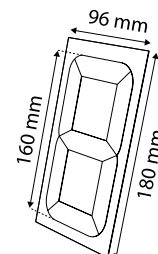

Modul simplu PP160, 2 digiti mici (zecimale). Dimensiuni totale: 180x122 mm. Inaltime digiti: 100 mm. Suportul de fixare nu e inclus.

**FPP 144-1182**

**5.40 EUR/ BUC**

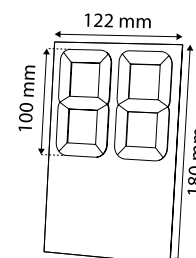

Modul articulat PP30 cu patru digiti (doua zecimale) si punct. Inaltimea digitilor: 30 mm. Dimensiuni totale: 36x80 mm. Suportul articulat este inclus si permite fixarea cu banda dublu adeziva (neinclusa), cu suruburi sau cu accesorii CLEAR GRIP.

**FPP 115-1182**

**3.28 EUR/ BUC**

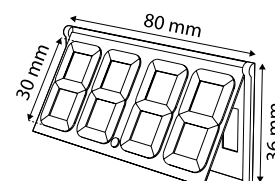

Profil cu afisaj dubla fata pentru PP30. Lungime 1000 mm. Dimensiune maxima de comandat 3000 mm. Culori: alb sau negru.

**PPE 202-1182/1000**

**4.20 EUR/ BUC**

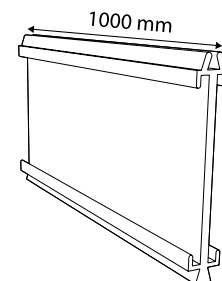

Profil cu afisaj o fata pentru PP30. Lungime 1000 mm. Dimensiune maxima de comandat 4000 mm. Culori: alb sau negru.

**PPE 201-1182/1000**

**3.14 EUR/ BUC**

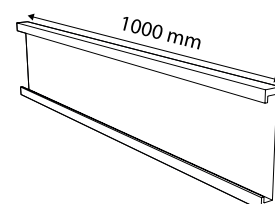





Suport de fixare pentru FPP 161-1182. Permite fixarea cu banda dublu adeziva (neinclusa) sau cu suruburi.

**FPP 162-1182**

**1.64 EUR/ BUC**

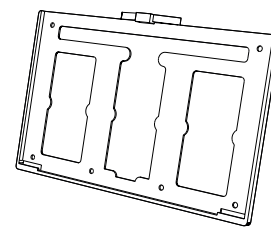

Suport de fixare pentru FPP 142-1182. Permite fixarea cu banda dublu adeziva (neinclusa) sau cu suruburi.

**FPP 143-1182**

**2.08 EUR/ BUC**

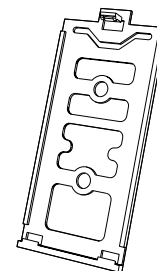

Suport de fixare pentru FPP 144-1182. Permite fixarea cu banda dublu adeziva (neinclusa) sau cu suruburi.

**FPP 145-1182**

**2.28 EUR/ BUC**

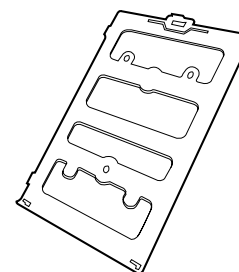

Inel de suspendare pentru profile PP. Culori: alb sau negru.

**FAP 159-1182**

**0.56 EUR/ PER**

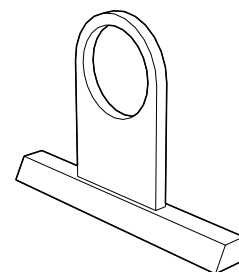

## Mini price



Casete de mini-preturi, simple sau modulare, reprezinta o forma specializata de expunere a preturilor. Acestea sunt cel mai des folosite pentru produse precum: bijuterii, ceasuri, parfumuri, dar si alte produse de mici dimensiuni cu expunere in vitrina.



Sistemul FIX reprezinta cea mai populara forma de expunere a preturilor, datorita modului facil de asamblare. Placutele negre cu scris alb sunt atractive si usor de citit. Acestea se comercializeaza sub forma de casete, care contin cifre pentru pret si placute pentru prinderea cifrelor.

Cutiutele de pret FIX 10 contin un kit format din 360 de piese (cifre si caractere) si 180 de placute gradate pentru sustinerea fata-verso a cifrelor, in lungime de 45 mm. Inaltimea caracterelor este de 10 mm.

FPP 288-139/10

106.04 EUR/ BUC

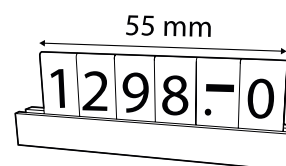

Cutiutele de pret FIX 6 contin un kit format din 400 de piese albe (cifre si caractere) si 200 de placute negre gradate pentru sustinerea fata-verso a cifrelor, in lungime de 35 mm. Inaltimea caracterelor este de 6 mm.

FPP 288-139/6

106.04 EUR/ BUC

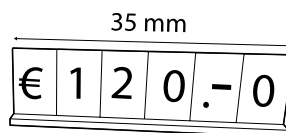



Preturile modulare „COMPACT” - sistem format din piese individuale cu numere in relief, care pot fi usor asamblate pentru obtinerea unui elegant mod de expunere a preturilor. Acestea reprezinta un mod exclusivist de decorare a vitrinelor si confera o nota de inalta calitate, fiind folosite in toata lumea, in magazinele cu produse de lux.

Cutiutele de pret MINI COMPACT contin 589 de piese (cifre, semne de punctuatie) si 25 de accesorii de prindere. Inaltimea caracterelor este de 4 mm. In general baza este de culoarea neagra, iar caracterele albe, dar se pot comanda si urmatoarele combinatii de culori: caractere negre/baza alba, caractere albe/baza gri, caractere aurii/baza neagra, caractere albe/baza rosie, caractere aurii/baza rosu inchis.

FPP 290-139/MINI

279.82 EUR/ BUC



130,90 688,- 144,- 455,- 42.70 € 1839,-

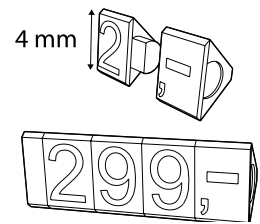

Cutiutele de pret MIDI COMPACT contin 360 de piese (cifre, semne de punctuatie) si 25 de accesorii de prindere. Inaltimea caracterelor este de 6,3 mm. In general baza este de culoarea neagra, iar caracterele albe, dar se pot comanda si urmatoarele combinatii de culori: caractere aurii / baza neagra, caractere albe / baza gri, baza rosie / caractere albe.

FPP 290-139/MIDI

247.72 EUR/ BUC



132,90 €125,- 155,- 399.90

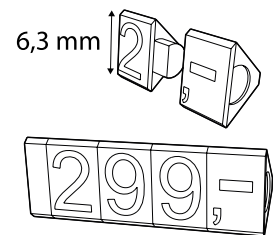

Cutiutele de pret MAXI COMPACT contin 360 de piese (cifre, semne de punctuatie) si 25 de accesorii de prindere. Inaltimea caracterelor este de 9,2 mm. In general baza este de culoarea neagra, iar caracterele albe, dar se pot comanda si urmatoarele combinatii de culori: caractere albe / baza neagra, caractere aurii / baza neagra, caractere albe / baza gri, caractere albe / baza rosie.

FPP 291-139/MAXI

289.98 EUR/ BUC



44,95 €400,- 238<sup>50</sup> 500

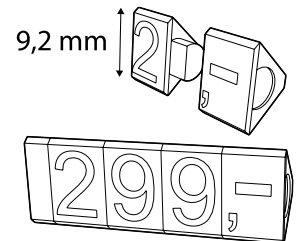

Preturile modulare BRILIANT sunt formate din cifre metalice individuale fixate pe o baza metalica cu diferite lungimi, fiind dezvoltate pentru afisarea preturilor intr-o varianta eleganta si moderna. Acest sistem reprezinta un mod exclusivist de prezentare in vitrinele din toata lumea a produselor de inalta clasa si de lux cum ar fi: bijuterii, pantofi eleganti, articole din piele si blana, obiecte de colectie sau antichitati, mobilier etc. Folosind acest sistem atentia clientilor cu siguranta va fi atrasa catre vitrina cu produse si de asemenea compania dumneavoastra va avea o pozitie unica. Aceasta gama este disponibila la dimensiuni de 5 mm, 9 mm si 16 mm.



Caseta de pret BRILIANT 5 cu inaltimea de 5 mm este utilizata pentru afisarea pretului la produse precum: bijuterii, ceasuri, bratari, inele, obiecte de scris de lux. Culori disponibile: aurii, argintiu si crom. Caseta contine 315 caractere si doua tipuri de baze:

- lungime baza 25 mm, 25 buc
- lungime baza 35 mm, 10 buc

FPP 317-139

180.68 EUR/ BUC



€20,- 350,- 190,-

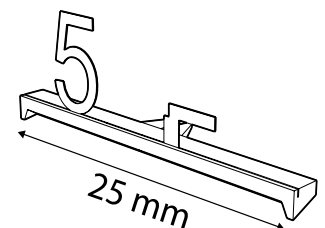







## Reglete de pret adezive



Profilele-regletele de pret constituie suportul cel mai utilizat pentru afisarea preturilor la raft.

Profilele DBR fara grip, cu adeziv pe verso (in cele mai multe cazuri spuma adeziva plasata intr-una sau doua linii in functie de latimea profilului) se pot fixa pe o multime de suprafete. La cerere, profilele transparente se pot livra si cu film adeziv transparent.



<b>PPE 145-55</b>	Latime eticheta 19 mm	<b>63.36 EUR/ 100 BUC</b>
<b>PPE 156-55</b>	Latime eticheta 24 mm	<b>77.04 EUR/ 100 BUC</b>
<b>PPE 157-55</b>	Latime eticheta 26 mm	<b>84.24 EUR/ 100 BUC</b>
<b>PPE 004-55</b>	Latime eticheta 30 mm	<b>90.96 EUR/ 100 BUC</b>
<b>PPE 158-7469</b>	Latime eticheta 35 mm	<b>60.00 EUR/ 100 BUC</b>
<b>PPE 005-55</b>	Latime eticheta 39 mm	<b>86.40 EUR/ 100 BUC</b>
<b>PPE 006-55</b>	Latime eticheta 52 mm	<b>113.52 EUR/ 100 BUC</b>
<b>PPE 096-55</b>	Latime eticheta 55 mm	<b>147.84 EUR/ 100 BUC</b>
<b>PPE 038-55</b>	Latime eticheta 60 mm, 2 linii adezive	<b>171.60 EUR/ 100 BUC</b>
<b>PPE 159-55</b>	Latime eticheta 72 mm, 2 linii adezive	<b>191.76 EUR/ 100 BUC</b>
<b>PPE 160-55</b>	Latime eticheta 76 mm, 2 linii adezive	<b>210.96 EUR/ 100 BUC</b>
<b>PPE 088-55</b>	Latime eticheta 80 mm, 2 linii adezive	<b>217.44 EUR/ 100 BUC</b>

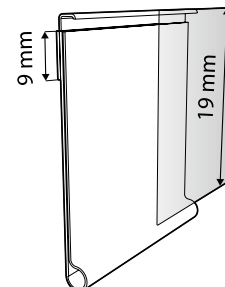

Profilele DBR grip si adeziv pe verso (in cele mai multe cazuri spuma adeziva plasata intr-una sau doua linii in functie de latimea profilului) se pot fixa pe o multime de suprafete. La cerere, profilele transparente se pot livra si cu adeziv-film transparent. Gripul reprezinta o cuta dispusa in partea superioara a frontului transparent, care permite o deschidere mai facila cu ajutorul unghiei pentru schimbarea etichetei.



<b>PPE 297G-55</b>	Latime eticheta 39 mm	<b>119.28 EUR/ 100 BUC</b>
<b>PPE 298G-55</b>	Latime eticheta 52 mm	<b>144.72 EUR/ 100 BUC</b>
<b>PPE 315G-55</b>	Latime eticheta 55 mm	<b>159.84 EUR/ 100 BUC</b>
<b>PPE 088G-55</b>	Latime eticheta 80 mm, 2 linii adezive	<b>249.36 EUR/ 100 BUC</b>
<b>PPE 155G-55</b>	Latime eticheta 110 mm, 2 linii adezive	<b>405.60 EUR/ 100 BUC</b>

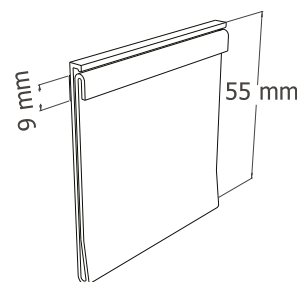

Profil port eticheta DBR. Pe spate are fixat un adaptor CLICK universal FAP 039, facandu-l astfel compatibil cu toate accesoriile CLICK si CLEAR-GRIP. Culoari: alb. Accesoriile click se comanda separat, preturile de mai jos reprezentand doar valoarea profilelor DBR, plus accesoriul FAP 039-01.



<b>PPE 005C-00_0100</b>	Latime 40 mm, lungime 100 mm	<b>45.89 EUR/ 100 BUC</b>
<b>PPE 006C-00_0100</b>	Latime 53 mm, lungime 100 mm	<b>51.39 EUR/ 100 BUC</b>
<b>PPE 038C-00_0100</b>	Latime 60 mm, lungime 100 mm	<b>52.80 EUR/ 100 BUC</b>

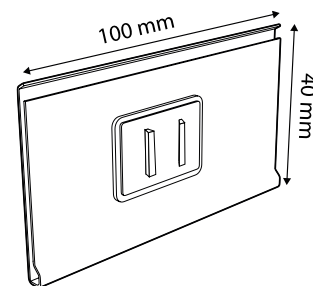

Profil cu fixare adeziva pe suprafata orizontala si inclinatie de 30°, fara grip.

<b>PPE 086-55</b>	Latime eticheta 26 mm	<b>123.12 EUR/ 100 BUC</b>
<b>PPE 161-55</b>	Latime eticheta 30 mm	<b>133.68 EUR/ 100 BUC</b>
<b>PPE 007-55</b>	Latime eticheta 39 mm	<b>156.48 EUR/ 100 BUC</b>
<b>PPE 162-55</b>	Latime eticheta 52 mm	<b>166.56 EUR/ 100 BUC</b>
<b>PPE 163-55</b>	Latime eticheta 60 mm	<b>179.76 EUR/ 100 BUC</b>

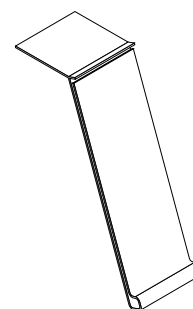

Profile cu fixare adeziva pe suprafata verticala, inclinatie de 30°, cu grip.

<b>PPE 090-55</b>	Latime eticheta 39 mm	<b>200.40 EUR/ 100 BUC</b>
<b>PPE 093-55</b>	Latime eticheta 55 mm	<b>187.20 EUR/ 100 BUC</b>

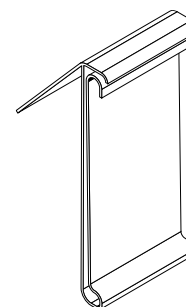

Profil de dublare fix, cu adeziv pe portiunea superioara, fara grip.

<b>PPE 119-55</b>	Latime eticheta 26 mm	<b>114.24 EUR/ 100 BUC</b>
<b>PPE 164-55</b>	Latime eticheta 30 mm	<b>123.60 EUR/ 100 BUC</b>
<b>PPE 299-55</b>	Latime eticheta 39 mm	<b>139.00 EUR/ 100 BUC</b>
<b>PPE 165-55</b>	Latime eticheta 52 mm	<b>180.48 EUR/ 100 BUC</b>
<b>PPE 120-55</b>	Latime eticheta 60 mm	<b>201.36 EUR/ 100 BUC</b>





Profil de dublare inclinat, cu adeziv pe portiunea superioara. Folosit pentru atasarea sub alte structuri - cel mai des pe alte profile port-eticheta.  
Latime eticheta 39, respectiv 39 mm, fara grip.

**PPE 369-55**

**211,20 EUR/ 100 BUC**

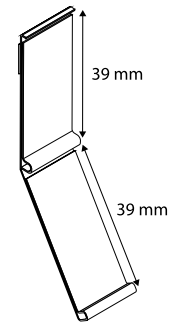

Profil C cu spuma adeziva 9 mm-folosit pentru expunerea directa a etichetelor.

Profil „C” din plastic alb, lungime 1000 mm. Este ideal pentru etichete cu inaltime maxima de 38 mm. Cu banda adeziva la cerere. Unitate de ambalare: 125 bucati / pachet.

**PPE 089S-4545**

**106.00 EUR/ 100BUC**

Latime eticheta de 58 mm. La cerere se poate aplica banda adeziva pe spate.

**PPE 136S-4545**

**130.68 EUR/ 100 BUC**

Latime eticheta 78 mm. Cu banda adeziva la cerere. Unitate de ambalare: 75 bucati / pachet.

**PPE 130S-4545**

**152.00 EUR/ 100BUC**

Latime eticheta 107 mm, 2 linii adezive.

**PPE 131S-27**

**332.62 EUR/ 100 BUC**

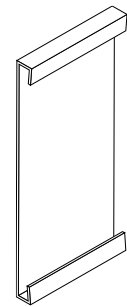

Profil cu latime eticheta 39 mm, fixare adeziva pe suprafata verticala sau fixare mecnica pe structuri din sarma, inclinatie de 30°.

**PPE 094-55**

**172.70 EUR/ 100 BUC**

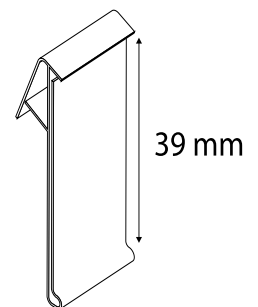

Profil port eticheta, 40x1000 mm, cu balama si fixare cu adeziv de 9 mm latime pe cantul rafturilor, fara grip.

**PPE 320S-4545**

**132.44 EUR/ 100 BUC**



Banda PVC pentru insertia in profilele de pret, disponibila la rola de 100 m lungime. Culori standard disponibile: galben, portocaliu, rosu, albastru si verde. Alte culori disponibile la cerere pentru comanda minima a 5 role. Pentru profile cu latimea de 39 mm.

**PAP 006-01/39**

**18.48 EUR/ BUC**

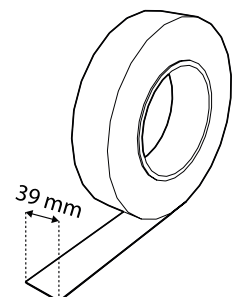

## Reglete de pret pentru rafturi metalice



### Profile pentru rafturi TEGO

Profile TE cu fixare mecanica pe rafturile TEGOMETALL, fara grip, cantitate minima de comanda 1000 m.



**PPE 166-55** Latime eticheta 39 mm **111.60 EUR/ 100 BUC**

**PPE 167-55** Latime eticheta 52 mm **130.56 EUR/ 100 BUC**

**PPE 168-55** Latime eticheta 60 mm **157.68 EUR/ 100 BUC**

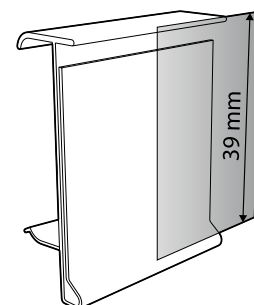

Profile TE duble, cu fixare mecanica pe rafturile TEGOMETALL, cu grip.



**PPE 043-27** Latime eticheta 40+40 mm **243.46 EUR/ 100 BUC**

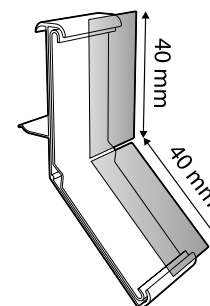

### Profile pentru rafturi Alser Innovation V4 - Hermes Metal Yudigar P25 - La Fortezza F25

Profil drept Flip-up pentru cant de tip C, 25 mm inaltime.

Pentru etichete cu inaltime maxima de 32 mm, lungime 1000 mm.

**PPE 066-4545** **124.00 EUR/ 100 BUC**

Pentru etichete cu inaltime maxima de 40 mm, lungime 1000mm.

**PPE 322-4545** **126.00 EUR/ 100 BUC**

Profil curb Flip-up pentru cant de tip C, 25 mm inaltime.

Profil curb pentru etichete cu inaltime maxima de 32 mm.

**PPE 323-4545** **120.00 EUR/ 100 BUC**

Profil curb pentru etichete cu inaltime maxima de 40 mm.

**PPE 324-4545** **132.00 EUR/ 100 BUC**

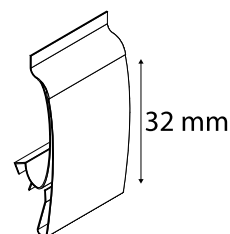
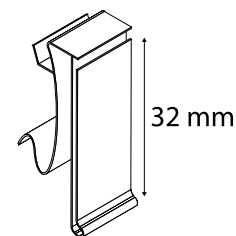



**Profile pentru rafturi Hermes Metal Yudigar P25 - La Fortezza F25**

Profil cu inclinare pentru etichete cu inaltime maxima de 32 mm.

**PPE 325-4545** 144.00 EUR/ 100 BUC

Profil cu inclinare pentru etichete cu inaltime maxima de 40 mm.

**PPE 326-4545** 152.00 EUR/ 100 BUC

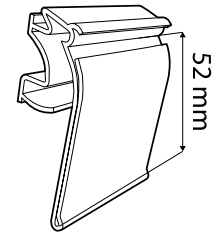
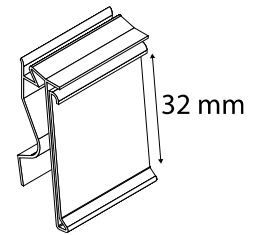

Profil cu balama, fara grip. Latime eticheta 52 mm.

**PPE 092-55** 180.24 EUR/ 100 BUC

Profil MultiGrip cu balama pentru accesul mai usor la marfa de pe raftul inferior, cu clip suplimentar in partea de jos si in partea frontala de sus in care se poate atasa o eticheta. Culoare: transparent.

**PPE 209-4545** Latime 32 mm 138.60 EUR/ 100 BUC

**PPE 210-4545** Latime 40 mm 165.00 EUR/ 100 BUC

**Profile pentru rafturile Linde, Tego si Storebest**

Latime eticheta 30 mm

**PPE 034-7469** 48.00 EUR/ 100BUC

Latime eticheta 39 mm

**PPE 017-55** 93.36 EUR/ 100 BUC

Latime eticheta 52 mm

**PPE 302-55** 150.00 EUR/ 100 BUC

Latime eticheta 60 mm

**PPE 303-55** 183.12 EUR/ 100 BUC

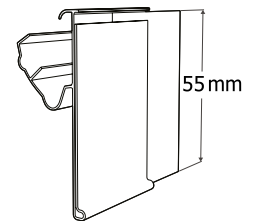
**Profile pentru rafturile Modern Expo**

Profil cu fixare mecanica inferioara pe afturi Modern Expo. Dimensiuni: 39X1000 mm

**PPE 344-55** 124.80 EUR/100 BUC

Profil Moex cu fixare mecanica pe rafturile Modern Expo. Dimensiuni: 52X1000 mm

**PPE 343-55** 161.28 EUR/100 BUC

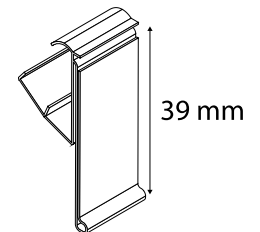
**Profile pentru rafturi cu cant C**

Profil Flip-Up din plastic transparent, fara unghi de inclinare, pentru etichete cu inaltimea maxima de 40 mm. Dimensiune cant: de la 19 mm la 41 mm pentru diferite rafturi. Lungime 1000 mm.

**PPE 333-4545** 120.00 EUR/ 100 BUC

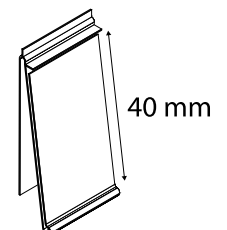



Profil universal din plastic transparent, fara unghi de inclinare, cu inaltimea spatelui cuprinsa intre 19 si 41 mm, lungime 1000 mm, pentru diferite rafturi. Ideal pentru etichete cu inaltimea maxima 40 mm. Unitate de ambalare: 125 bucati / pachet.

**PPE 336-4545**

**120.00 EUR/ 100 BUC**

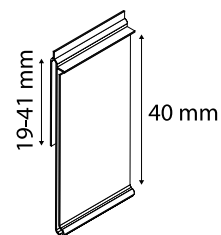

Profil plastic transparent, fara unghi de inclinare, pentru rafturile Alser. Inaltime spate: 34,5 mm; lungime 1000 mm. Ideal pentru etichete cu inaltimea maxima 40 mm. Unitate de ambalare: 125 bucati / pachet.

**PPE 337-4545**

**120.00 EUR/ 100 BUC**

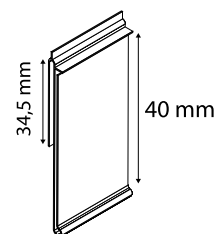

Profil plastic transparent, fara unghi de inclinare, pentru rafturile Cefla. Inaltime spate: 30,5 mm; lungime 1000 mm. Ideal pentru etichete cu inaltimea maxima 40 mm. Unitate de ambalare: 125 bucati / pachet.

**PPE 338-4545**

**120.00 EUR/ 100 BUC**

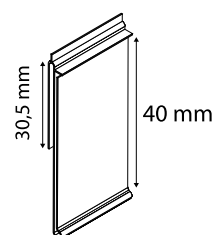

Profil plastic transparent, fara unghi de inclinare, pentru rafturile Sidac. Inaltime spate: 30 mm; lungime 1000 mm. Ideal pentru etichete cu inaltimea maxima 40 mm. Unitate de ambalare: 125 bucati / pachet.

**PPE 339-4545**

**120.00 EUR/ 100 BUC**

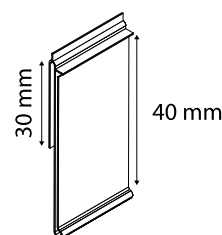

Profil Universal din plastic transparent, cu unghi de inclinare, inaltimea spatelui cuprinsa intre 27 si 41 mm, lungime 1000 mm, pentru rafturile „C”. Ideal pentru etichete cu inaltimea maxima 40 mm. Unitate de ambalare: 100 bucati / pachet.

**PPE 340-4545**

**132.00 EUR/ 100 BUC**

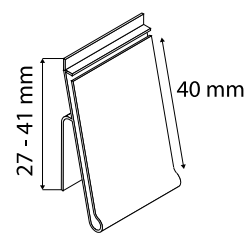

Profil din plastic transparent, cu unghi de inclinare, pentru rafturile „C”. Inaltime spate: 36,5 mm; lungime 1000 mm. Ideal pentru etichete cu inaltimea maxima 40 mm. Unitate de ambalare: 100 bucati / pachet.

**PPE 341-4545**

**132.00 EUR/100 BUC**

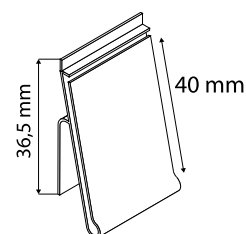

Profil din plastic, cu unghi de inclinare, pentru rafturile „C”. Inaltime spate: 30,5 mm, lungime 1000 mm.

**PPE 342-4545**

**138.00 EUR/100 BUC**

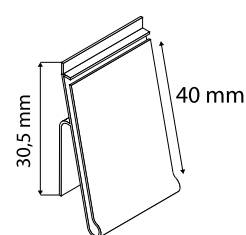

**Profile pentru rafturile CEFLA**

Profil Multigrip pentru fixarea pe rafturile CEFLA sistem 25, cu balama pentru accesul mai usor la marfa de pe raftul inferior, cu clip suplimentar in partea de jos si in partea frontala de sus in care se poate atasa o eticheta, min 1000 m. Culoare: transparent.

<b>PPE 206-4545</b>	Latime eticheta 32 mm	<b>150.92 EUR/ 100 BUC</b>
<b>PPE 207-4545</b>	Latime eticheta 40 mm	<b>154.00 EUR/ 100 BUC</b>
<b>PPE 208-4545</b>	Latime eticheta 60 mm	<b>158.40 EUR/ 100 BUC</b>

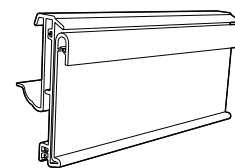

Accesorii pentru inclinarea profilelor Multigrip. Acest accesoriu permite inclinarea la raft a profilului la 45°. Ideal pentru rafturile inferioare, acesta ofera o vizibilitate mult mai buna. Lungime 1000 mm. Unitate de ambalare: 100 bucati / pachet.

<b>PPE 327-4545</b>		<b>0.36 EUR/ BUC</b>
---------------------	--	----------------------

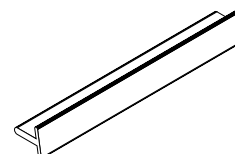

Profil pentru fixarea pe rafturile CEFLA, cu balama pentru accesul mai usor la marfa de pe raftul inferior, cu grip.

<b>PPE 147-55</b>	Latime eticheta 39 mm	<b>153.12 EUR/ 100 BUC</b>
<b>PPE 179-55</b>	Latime eticheta 52 mm	<b>166.08 EUR/ 100 BUC</b>

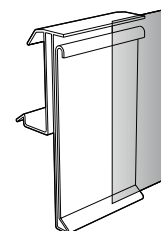
**Profil pentru rafturi LINDE refrigerare**

Profil pentru fixare pe rafturile de refrigerare LINDE, pe adaptori speciali din plastic existenti pe raft, cu grip.

Latime eticheta 39 mm.

<b>PPE 180-55</b>		<b>264.00 EUR/ 100 BUC</b>
-------------------	--	----------------------------

Latime eticheta 52 mm.

<b>PPE 380-55</b>		<b>377.28 EUR/ 100 BUC</b>
-------------------	--	----------------------------

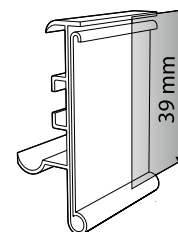

Adaptor pentru fixare mecanica pe structuri de sarma a profilului PPE 180-55.

<b>LPP 483-55</b>		<b>60.00 EUR/ 100 BUC</b>
-------------------	--	---------------------------

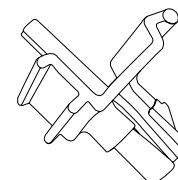

<b>PPE 372-55</b>	Dimensiuni: 26x1000 mm	<b>130.08 EUR/ 100 BUC</b>
-------------------	------------------------	----------------------------

<b>PPE 373-55</b>	Dimensiuni: 30x1000 mm	<b>136,56 EUR/ 100 BUC</b>
-------------------	------------------------	----------------------------

<b>PPE 374-55</b>	Dimensiuni: 39x1000 mm	<b>143,28 EUR/ 100 BUC</b>
-------------------	------------------------	----------------------------

<b>PPE 371-55</b>	Dimensiuni: 52x1000 mm	<b>148.80 EUR/ 100 BUC</b>
-------------------	------------------------	----------------------------

<b>PPE 375-55</b>	Dimensiuni: 60x1000 mm	<b>163,20 EUR/ 100 BUC</b>
-------------------	------------------------	----------------------------

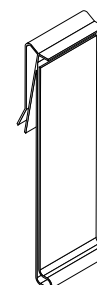

## Profil pentru rafturile La Fortezza cu aripioare



Profile din plastic pentru rafturile La Fortezza si pentru etichete cu inaltimea maxima de 40 mm.  
Lungime 1000 mm.

Culoare: alb. Unitate de ambalare: 30 bucati / pachet.

**PPE 328-4545**

**176.00 EUR/ 100 BUC**

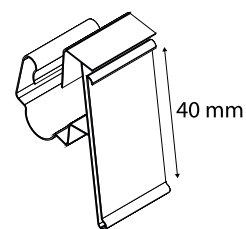

Culoare: transparent. Unitate de ambalare: 50 bucati / pachet.

**PPE 330-4545**

**130.00 EUR/ 100 BUC**

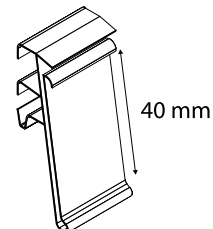



## Reglete de pret pentru sarma



Le vedem in orice magazin sub diferite forme si dimensiuni, in functie de specific si de tipul raftului.

Profil KOL cu fixare pe structuri din sarma, la unghi de 35°, fara grip. Cantitate minima 1000 m



<b>PPE 014-55</b>	Latime eticheta 26 mm	<b>124.80 EUR/ 100 BUC</b>
<b>PPE 400-55</b>	Latime eticheta 30 mm	<b>138.72 EUR/ 100 BUC</b>
<b>PPE 295-55</b>	Latime eticheta 39 mm	<b>137.28 EUR/ 100 BUC</b>
<b>PPE 181-55</b>	Latime eticheta 52 mm	<b>193.68 EUR/ 100 BUC</b>
<b>PPE 401-55</b>	Latime eticheta 60 mm	<b>214.80 EUR/ 100 BUC</b>

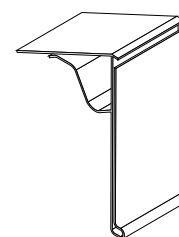

Profile de tip KE, cu fixare mecanica pe structuri din sarma, la un unghi de 25°, fara grip. Min 1000 m



<b>PPE 182-55</b>	Latime eticheta 30 mm	<b>138.00 EUR/ 100 BUC</b>
<b>PPE 051-55</b>	Latime eticheta 39 mm	<b>146.88 EUR/ 100 BUC</b>
<b>PPE 083-55/1000-1</b>	Latime eticheta 52 mm	<b>167.04 EUR/ 100 BUC</b>

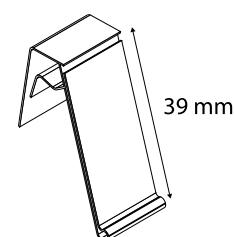

Profil KS cu fixare mecanica pe structuri din sarma, la un unghi de 45° fata de suport. Are grip pentru o deschidere mai usoara.

Latime eticheta 39 mm, min 1000 m

**PPE 057-55** **208.80 EUR/ 100 BUC**

Latime eticheta 52 mm, min 1000 m

**PPE 186-55** **206.88 EUR/ 100 BUC**

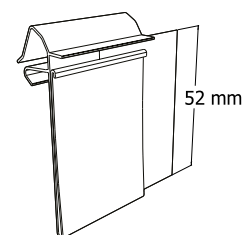



Profil DBH de dublare, pentru suspendarea de structuri din sarma, fara grip. Buclele nu sunt incluse, iar perforatiile se fac la cerere.

Latime eticheta 26 mm, min 1000 m  
**PPE-119-55**

**114.24 EUR/ 100 BUC**

Latime eticheta 39 mm, min 1000 m  
**PPE 045-55**

**156.00 EUR/ 100 BUC**

Latime eticheta 52 mm, min 1000 m  
**PPE 132-55**

**180.48 EUR/ 100 BUC**

Latime eticheta 60 mm, min 500 m  
**PPE 120-55**

**201.36 EUR/ 100 BUC**

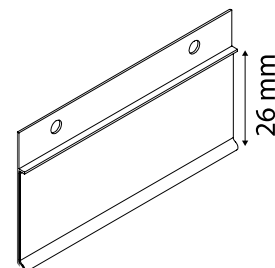

Bucla pentru suspendarea profilelor port eticheta perforate.  
50 mm lungime

**PAE 045-142**

**7.20 EUR/ 100 BUC**

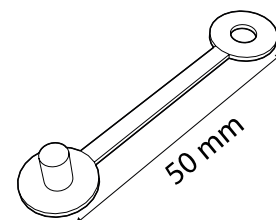

Profil cu fixare mecanica pe structuri din sarma WWT (Wanzl Wire Tech), si Intrac.

Latime eticheta 32 mm. Lungime 1000 mm. Unitate de ambalare: 80 bucati / pachet.

**PPE 069-4545**

**110.00 EUR/ 100 BUC**

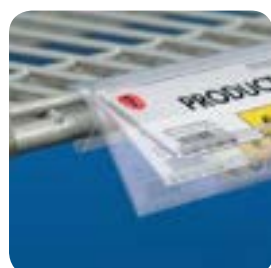
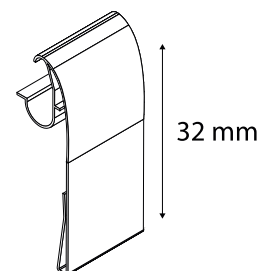

Profil cu fixare mecanica pe structuri din sarma WWT (Wanzl Wire Tech), si Intrac.

Profil port eticheta din plastic transparent, 40x1000 mm, cu balama pentru o mai mare flexibilitate, si grip.

**PPE 321-4545**

**142.56 EUR/ 100 BUC**



Profil WWT-G cu fixare mecanica pe structuri din sarma, cu articulatie moale pentru pendulare gravitacionala.

Latime eticheta 39 mm, cu grip.

**PPE 189G-55**

**204.00 EUR/ 100 BUC**

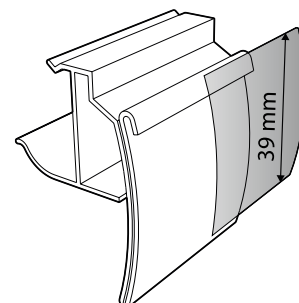

Profil DBH EURO cu perforatie de tip Euro pentru fixarea pe carlige de mercantizare, latime eticheta 39 mm, singura lungime disponibila fiind de 70 mm.

**PPE 191-55**

**15.00 EUR/ 100 BUC**

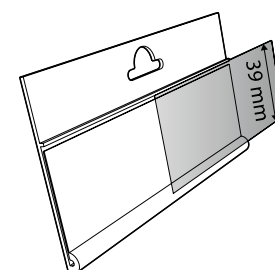



Profil KET cu fixare mecanica pe structuri din sarma. Latime eticheta 52 mm, fara grip.

**PPE 296-55**

**144.48 EUR/ 100 BUC**

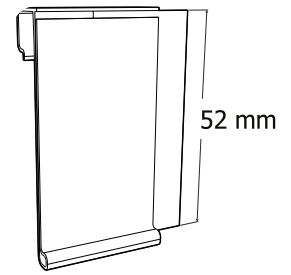

Profil cu fixare mecanica pe structuri din sarma. Latime eticheta 39 mm, cu grip.

**PPE 055-55**

**163.20 EUR/ 100 BUC**

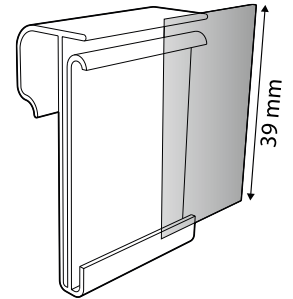

Suport Flip-UP din plastic transparent, pentru rafturi cu sarma dubla. Compatibil doar cu rafturile Cefla. Lungime 1000 mm.

**PPE 331-4545**

**118.00 EUR/ 100 BUC**

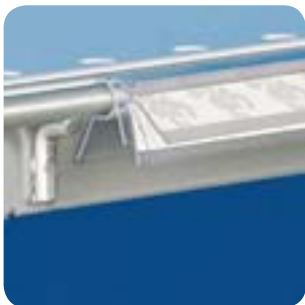

Suport Flip-Up din plastic transparent pentru rafturi de sarma cu diametrul de 6 mm. Lungime 1000 mm.

**PPE 332-545**

**104.00 EUR/ 100 BUC**



## CLIP ON



Orice informatie aditionala pretului e importanta si la fel de important este sa poti oricand sa o adaugi sau s-o inlocuiesti, fara sa ai preocuparea spatiului limitat al regletei de pret. Folosind clipsul incorporat in partea de jos a acestor profile, poti oricand sa adaugi noi informatii la raft.



Profil KS cu fixare mecanica pe structuri din sarma, la un unghi de 45° fata de suport. Are grip pentru o deschidere mai usoara. Latime eticheta 52 mm, cu clip suplimentar pentru atasarea profilelor de dublare.

**PPE 187G-55**

**190.80 EUR/ 100 BUC**

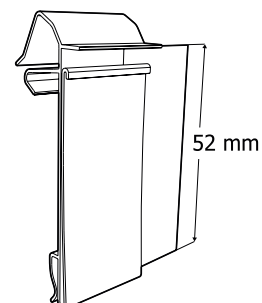

Profile LS cu fixare pe rafturile LINDE, STOREBEST si TEGOMETALL, cu fixare in doua unghiuri fata de verticala, fara grip. Are un clip suplimentar pentru atasarea profilelor de dublare.

Latime eticheta 39 mm, fara grip.

**PPE 293-55**

**163.68 EUR/ 100 BUC**

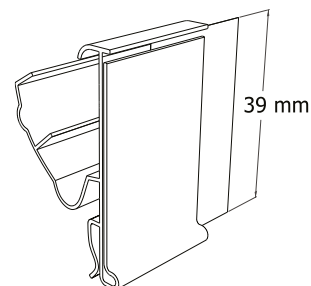

Latime eticheta 52 mm, fara grip.

**PPE 172-55**

**187.20 EUR/ 100 BUC**



Profil LS cu fixare mecanica pe rafturile LINDE si STOREBEST cu grip, articulatie superioara pentru pendulare gravitacionala precum si clip suplimentar pentru atasarea profilelor de dublare. Latime eticheta 52 mm.

**PPE 173G-55**

**219.12 EUR/ 100 BUC**

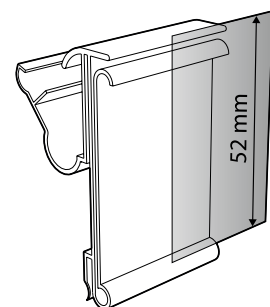

Profil LS cu fixare mecanica pe rafturile LINDE, TEGOMETAL si STOREBEST, cu clip suplimentar pentru atasarea profilelor de dublare. Dispunerea inferioara a fixarii mecanice face ca profilul sa joace un rol de opritor frontal la marginea raftului. Latime eticheta 52 mm.

**PPE 174G-55**

**205.92 EUR/ 100 BUC**

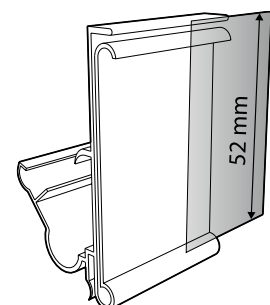





Profile TE cu fixare mecanica pe rafturile TEGOMETALL, cu grip si clip suplimentar pentru atasarea profilelor de dublare. Disponerea in partea inferioara a fixarii mecanice face ca profilul sa joace si rol de front opritor la marginea raftului. Latime eticheta 52 mm.

**PPE 170G-55**

**173.76 EUR/ 100 BUC**

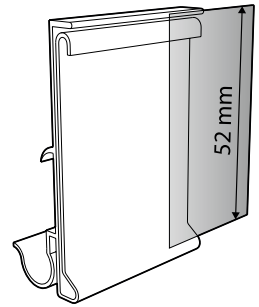

Profile TE cu fixare mecanica pe rafturile TEGOMETALL, cu grip, articulatie superioara pentru pendulare gravitacionala precum si cu un clip suplimentar pentru atasarea profilelor de dublare. Latime eticheta 52 mm.

**PPE 169G-55**

**180.24 EUR/ 100 BUC**

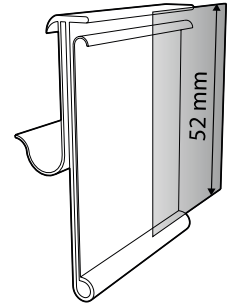

Profil DBR cu grip si clip suplimentar pentru fixarea inferioara a profilelor de dublare. Latime eticheta 52 mm.

**PPE 138G-55**

**177.84 EUR/ 100 BUC**

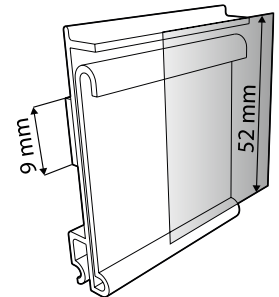

Profil de dublare cu balama flexibila, adeziv pe portiunea superioara si clip suplimentar propriu pentru atasarea unui alt profil. Latime eticheta 52 mm, cu grip.

**PPE 053GS-55**

**189.36 EUR/ 100 BUC**

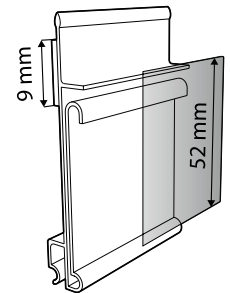

## Reglete de pret pentru sticla si lemn



Profil GLS cu fixare pe polite din sticla, cu grosime de 5-10 mm.  
Latime eticheta 39 mm, cu grip.

**PPE 290G-55**

**143.76 EUR/ 100 BUC**

Profil GLS cu fixare pe polite din sticla, cu grosime maxima de 10 mm.  
Latime eticheta 52 mm, fara grip.

**PPE 192-55**

**189.36 EUR/ 100 BUC**

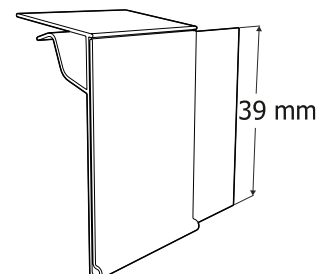

Adaptor de tip GLS pe care se ataseaza un profil DBR. Grosime raft: 5-10 mm.

**PPE 194-55**

**98.40 EUR/ 100 BUC**

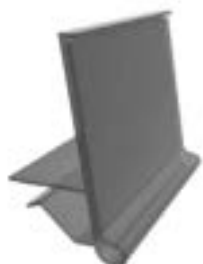
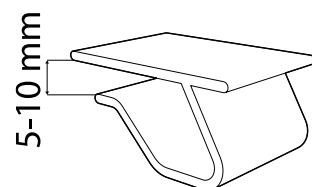

Profil GLS-U cu fixare pe polite din sticla cu grosimea de maximum 10 mm. Profilul se fixeaza la baza si formeaza un front la marginea politei. Latime eticheta 39 mm.

**PPE 193-55**

**166.08 EUR/ 100 BUC**

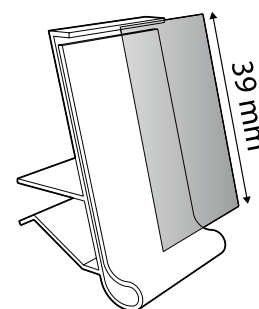

Adaptor de tip ANT pe care se aseaza un profil DBR. Grosime raft: 18-25 mm.

**PPE 196-55**

**183.36 EUR/ 100 BUC**

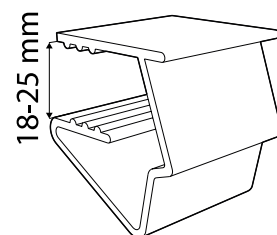

Profil de tip ANT cu fixare pe polite din sticla sau lemn cu grosimea maxima de 18-22 mm.  
Latime eticheta 39 mm.

**PPE 195-55**

**199.44 EUR/ 100 BUC**

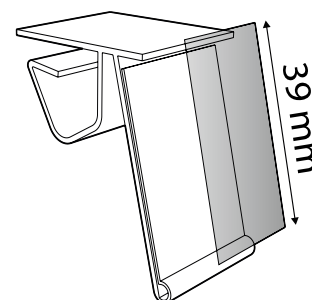





Adaptor cu balama pentru polite cu grosime de 3 - 13 mm. Prevazut cu film adeziv pentru atasarea regletelor sau a linerelor.

**PPE 334-4545-1000**

**135.52 EUR/ 100 BUC**



Adaptor fara balama pentru polite cu grosime de 3 - 10 mm. Prevazut cu film adeziv pentru atasarea regletelor sau a linerelor.

**PPE 335-4545-1000**

**172.48 EUR/ 100 BUC**



## Reglete de pret pentru carlige



Port eticheta pentru carlig T din sarma cu diametrul maxim de 6 mm. Lungimi posibile intre 45 si 145 mm.



Inaltime eticheta 26 mm, lungime 100 mm

**PPE 123-55**

**151.20 EUR/ 1000 BUC**

Inaltime eticheta 40 mm, lungime 100 mm

**PPE 028-55**

**162.72 EUR/ 1000 BUC**

Inaltime eticheta 52 mm, lungime 100 mm

**PPE 124-55**

**203.76 EUR/ 1000 BUC**

Inaltime eticheta 60 mm, lungime 100 mm

**PPE 199-55**

**215.52 EUR/ 1000 BUC**

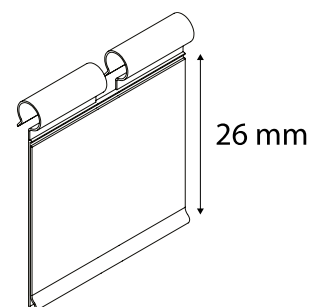

Port eticheta pentru carlig T din sarma cu diametrul maxim de 8 mm. Lungimi posibile, intre 45 si 145 mm. Buzunarul transparent rasfrant in fata. Forma putin curbata permite postarea etichetei la inaltime mai mari.

Inaltime eticheta 39 mm, lungime 100 mm.

**PPE 065-48**

**18.00 EUR/ 100 BUC**

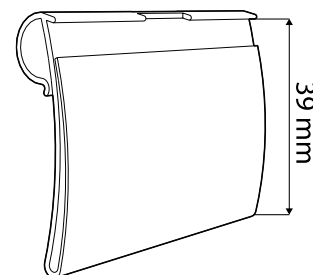

Profil port eticheta pentru carlig din sarma cu diametru maxim 5,2 mm, si deschidere de 8 mm. Inaltime eticheta: 35 mm, lungime profil 50 mm.

**PPE 276-4545**

**7.26 EUR/ 100 BUC**







Profil port eticheta pentru carlig T din sarma cu diametru de maxim 7,2 mm, deschidere maxima 22 mm. Inaltime eticheta 39 mm, lungime 50 mm. Culori: transparent.

**PPE 281-4545**

**9.02 EUR/ 100 BUC**

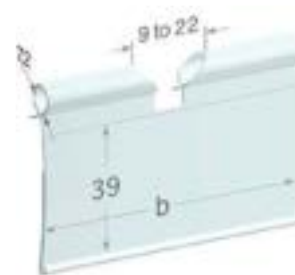

Profile port etichete pentru carlig T cu deschidere 11 mm, diametru sarma 7,2 mm maxim. Lungime 90 mm, inaltimea maxima a etichetei de 39 mm. Culori: transparent.

**PPE 280-4545**

**16.28 EUR/ 100 BUC**



Profile port etichete pentru carlig T cu diametrul de 7,2 mm, lungimi diferite, inaltimea maxima a etichetei de 39 mm, deschidere 22 mm. Lungime profil port eticheta: 70 mm.

**PPE 277-4545**

**10.12 EUR/ 100 BUC**



Profile port etichete din PVC extrudat pentru sarma cu  $\varnothing$  5,2 mm, lungimi diferite, inaltimea maxima a etichetei de 39 mm fara spatiul central dintre clemele de prindere. Culori: transparent. Lungime profil port eticheta: 50 mm.

**PPE 282-4545**

**7.48 EUR/ 100 BUC**



Profile port etichete din PVC transparent, pentru carlige T cu diametrul 7 mm, lungimi diferite, inaltimea maxima a etichetei de 32 mm iar spatiu central dintre clemele de prindere de 9 mm.

Lungime profil port eticheta: 50 mm.

**PPE 275-4545**

**7.92 EUR/ 100 BUC**



Profile port etichete din PVC extrudat pentru carlige cu diametru maxim 7 mm, lungimi diferite, inaltimea maxima a etichetei de 39 mm, deschidere de 8 mm.

Lungime profil port eticheta: 60 mm. Culori: transparent.

**PPE 279-4545**

**11.66 EUR/ 100 BUC**

Lungime profil port eticheta: 60 mm. Culori: alb.

**PPE 278-4545**

**11.66 EUR/ 100 BUC**

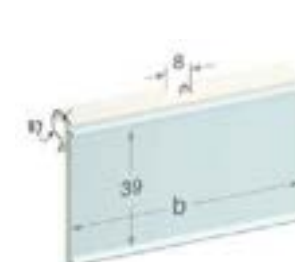



Profile port etichete din PVC extrudat pentru carlige cu diametrul de maxim 7 mm, lungimi diferite, inaltimea maxima a etichetei de 39 mm, deschidere de 11 mm. Culori: transparent.  
Lungime profil port eticheta: 60 mm.

**PPE 284-4545** **8.58 EUR/ 100 BUC**

65 mm lungime, iar spatiu central dintre clemele de prindere este de 22 mm.

**PPE 285-4545** **9.24 EUR/ 100 BUC**

75 mm lungime, spatiu central dintre clemele de prindere este de 11 mm.

**PPE 283-4545** **10.78 EUR/ 100 BUC**



Profil port eticheta din plastic transparent, cu fixare pe sarma sau carlige cu diametrul de 7,2 mm. Eticheta sau printul se fixeaza pe o banda adeziva de 9 mm latime.

**PPE 288-4545** **114.00 EUR/ 100 BUC**

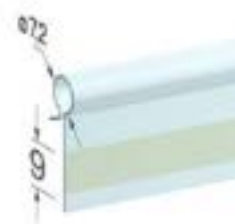

## Accesorii pentru etichete electronice



De cativa ani, trendul ne conduce catre informatizarea pretului la raft. Exista deja foarte multe magazine care au implementat etichetele electronice de pret tip Pricer sau Samsung, cu enorme avantaje in ciuda investitiei semnificative. Nu mai este necesar sa amintim de faptul ca aceste sisteme permit schimbarea instantanee a mii de preturi in doar cateva secunde. Exista cativa producatori de astfel de etichete cu raspandire si cote de piata diverse, in functie de tara sau de regiune. Modelele de etichete pe care le intalnim uzual in regiunea noastra sunt atat de putine, incat le putem numara pe degetele de la o mana. Fiecare model necesita un tip diferit de accesorii, fara de care etichetele de pret nu pot exista la raft: de la profile extrudate, pana la cleme, buzunare si clestisori. In cazul in care v-ati decis sa investiti intr-un astfel de sistem electronic, nu ezitati sa ne contactati, deoarece avem know-how-ul necesar pentru a va aduce accesoriile care sa va faca demersul mai usor.



Profil OPTIMUM special conceput astfel incat se pot fixa mai multe etichete electronice PRICER pe lungimea lui. Sugeram ca fixarea acestui profil la raft sa se realizeze cu suruburi. Culoare: alb, negru. Cantitate minima: 1000 metri. Lungime: 1000 mm, alb

**PPE 219-5801/A** Culoare: alb, negru **240.00 EUR/ 100 BUC**

**PPE 219-5801** Culoare: transparent **360.00 EUR/ 100 BUC**

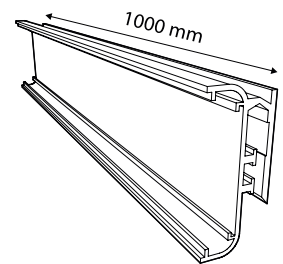

Capac rotund la colturi pentru profilul PPE 219-5801 care confera siguranta la raft a etichetelor electronice. Culoare: transparent.

**PPE 220-5801** **50.40 EUR/ 100 BUC**

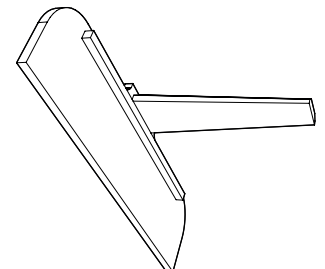

Accesoriu din plastic cu fixare pe sina de pret diferite unghiuri pentru o mai buna vizibilitate. Culoare: alb

**PPE 351-5801** **40,80 EUR/ 100 BUC**

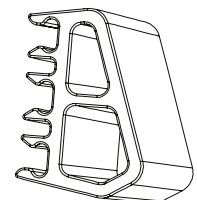

Cheie pentru demontare eticheta electronica PRICER de tipul Continuum HCS-HCN-HCW din profile OPTIMUM.

**PPE 226-5801** **16.80 EUR/ BUC**

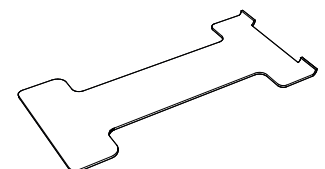



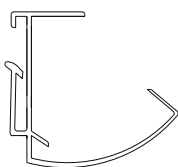

Adaptor pentru sina de pret compatibila cu rafturile Intrac si Arneg, 1318 mm lungime. Culoari: transparent

**PPE 352-5801**

**2.56 EUR/ BUC**

Adaptor pentru rafturile Costan, lungime 1250 mm. Culoari: Alb

**PPE 354-5801**

**2.60 EUR/ BUC**

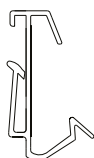
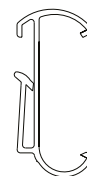

Adaptor pentru rafturile Cefla, 1318 mm lungime. Culoari: transparent

**PPE 353-5801**

**2.56 EUR/ BUC**

Adaptor cu clema pentru profile cu spate de 20 pentru rafturi cu fir de sarma Wanzl sau La Fortezza. Culoari: transparent

**PPE 355-5801**

**0,42 EUR/ BUC**

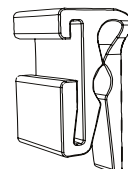

Adaptor utilizat pentru fixarea profilelor PPE 219-5801 si a adaptorului pentru carlige T PPE 218-5801 pe polite de sticla, de metal sau lemn. Grosimea politelor este de maxim 5 mm.

**PPE 222-5801**

**62.40 EUR/ 100 BUC**



Adaptor pentru sina de pret a rafturilor. Se fixeaza pe suprafete plane, cu ajutorul suruburilor. Culoari: transparent. Se livreaza la set de 50 buc.

**PPE 357-5801**

**50.40 EUR/ 100BUC**

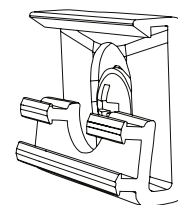

Support Click pentru etichete electronice de tip PRICER utilizat cu gama de accesorii click cu fixare pe rafturi, polite de sticla si in multe alte locuri. Culoari: transparent.

**PPE 211-01**

**0.44 EUR/ BUC**

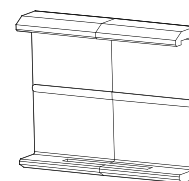

Support cu adaptor pentru etichete electronice de tip PRICER care se ataseaza repede si usor pe majoritatea profilelor port eticheta. La acesta se poate atasa un header sau un shelf talker si prezinta sistem de blocare antifurt. Culoari: transparent.

**PPE 212-01**

**0.66 EUR/ BUC**

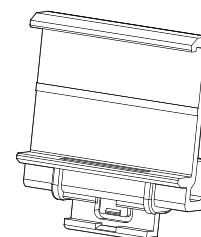



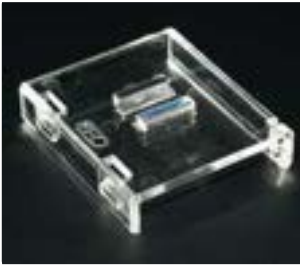

Suport din plastic transparent pentru etichete electronice SAMSUNG, cu adaptor CLICK. Se potriveste, si cu adaptori pentru rafturi de sticla sau carlige.  
Lungime: 52 mm.

**PPE 228-01**

**0.44 EUR/ BUC**

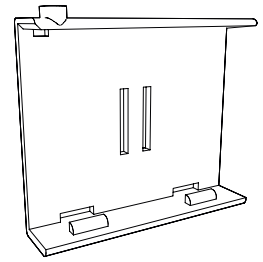

Suport din plastic transparent pentru etichete electronice SAMSUNG, cu adaptor CLICK. Se potriveste, deasemenea, si cu adaptori pentru rafturi de sticla sau carlige.  
Lungime: 125 mm.

**PPE 229-01**

**0.80 EUR/ BUC**

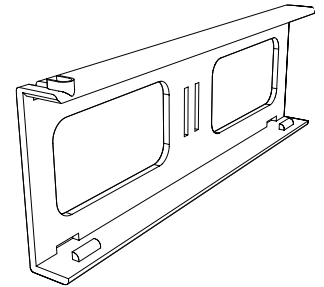

Adaptor tip A pentru etichete electronice de tip PRICER cu fixare pe carlig T, cu functie de blocare pentru a asigura o vedere dintr-un anumit unghi. Culoari: transparent.

**PPE 213-01/A**

**0.44 EUR/ BUC**

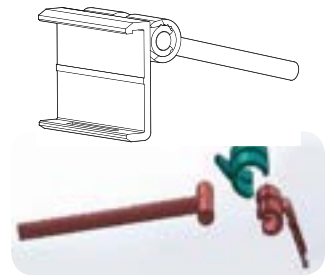

Adaptor tip B pentru etichete electronice de tip PRICER, cu fixare pe carlig T, cu functie de blocare pentru a asigura o vedere dintr-un anumit unghi. Culoari: transparent.

**PPE 213-01/B**

**0.44 EUR/ BUC**

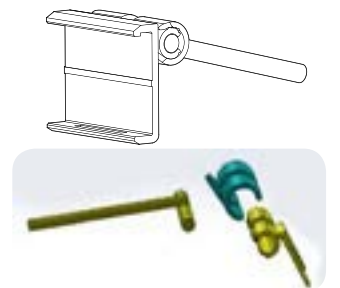

Adaptor cu fixare pe carlige T cu diametrul de 4-5 mm, cu posibilitatea fixarii la diferite inclinatii pentru a asigura o vizibilitate buna a port etichetei electronice. Culoare: transparent.

**PPE 218-5801**

**0.96 EUR/ BUC**

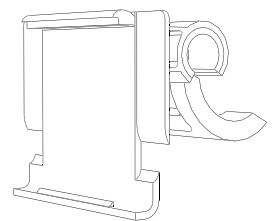

Adaptor cu fixare pe suportul de eticheta al carligelor, cu diferite inclinatii. Culoare: transparent. Se livreaza la set de 25 buc.

**PPE 350-5801**

**0,96 EUR/ BUC**

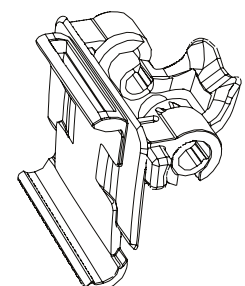



Adaptor cu fixare pe polite de sticla cu grosimea de 10 mm, iar pentru o prindere cat mai sigura dispune in partea de jos de o insertie de cauciuc. Culoari: transparent.

**PPE 214-01**

**2.38 EUR/ BUC**

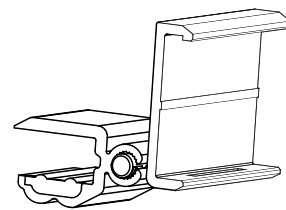

Profil cu spuma adeziva cu lungimea de 180 cm, cu aplicare pe polite orizontale sau verticale, deasupra sau dedesubtul politei. Culoare: transparent. Ambalare: 35 bucati.

**PPE 216-5801/B**

**5.62 EUR/ BUC**

Profil cu film adeziv cu lungimea de 180 cm, cu aplicare pe polite orizontale sau verticale, deasupra sau dedesubtul politei. Culoare: transparent. Ambalare: 35 bucati.

**PPE 216-5801/A**

**5.62 EUR/ BUC**

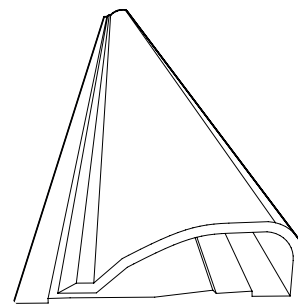

Adaptor cu fixare prin infigere in profilul PPE 216-5801. Acesta se poate fixa cu inclinatie la diferite unghiuri pentru o vizibilitatea mare a port etichetei electronice. Culoare: transparent.

**PPE 217-5801**

**1.44 EUR/ BUC**

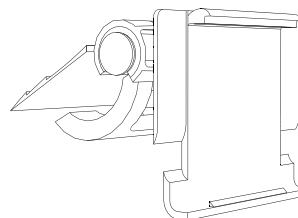

Cheie pentru demontare eticheta electronica PRICER de tip "Continuu" si "DotMatrix" din adaptoare, precum si deblocare a adaptorului de pe profilul port eticheta.

**PPE 215-01**

**6.60 EUR/ BUC**

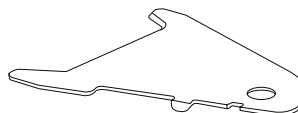

Accesoriu de fixare universal, din plastic, cu adaptor Klick, pentru etichete cu preturi electronice. Se foloseste impreuna cu etichetele de preturi: „CHROMA”, „AURA” si „LUNA” (EPOP). Poate fi atasat la diferitele elemente de fixare din gama Klick si cele special amenajate pentru ESL cum ar fi: elemente de fixare pentru carligele de afisare, tehnologie de fixare pe sarma si fixare pentru placi de sticla. Culoari: transparent, negru, alb. Cantitatea minima pentru o comanda este de 100 bucati.

**SPP 430-01**

**0,88 EUR/ BUC**



Benzi colorate cu fixare adeziva pe regletele de pret. Culoari: albastru, verde inchis, verde deschis, maro, violet, rosu, portocaliu, galben. Unitate de ambalare: 50 buc / punga.

**PPE 356-5801**

**1.70 EUR/ BUC**

# Capitolul 3

## PORT ETICHETE



Meniuri si buzunare din plexiglas pag. 94



Buzunare PVC si accesorii pag. 96



Delicatese, folii, ecusoane pag. 98



Ventuze pag. 101



Markere pag. 102



Port etichete pentru confectii si marochinarie pag. 105



Port etichete pentru Slatwall pag. 106



Super Gripper pag. 107

Acest capitol reuneste o gama de produse al caror rol este de a usura amplasarea etichetelor sau a printurilor de dimensiuni mici in diverse locatii in cadrul unui magazin, pentru expunerea preturilor sau a altor informatii.

## Meniuri si buzunare din plexiglas



Suport meniu in forma de "L", portret sau landscape, inclinat la 75° fata de orizontala realizat din material plastic transparent.

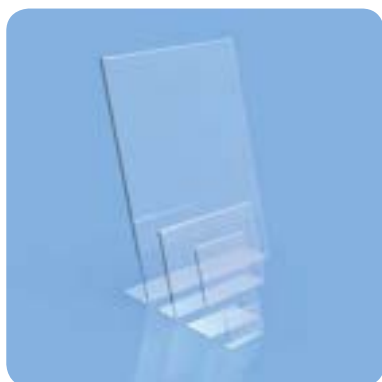

**CPA 096-00/P** A8 portrait, 0,5 mm grosime. **0.26 EUR/ BUC**

**CPA 096-00/L** A8 landscape, 0,5 mm grosime. **0.26 EUR/ BUC**

**CPA 097-00/P** A7 portrait, 0,5 mm grosime. **0.52 EUR/ BUC**

**CPA 097-00/L** A7 landscape, 0,5 mm grosime. **0.52 EUR/ BUC**

**CPA 098-00/P** A6 portrait, 1 mm grosime. **1.04 EUR/ BUC**

**CPA 098-00/L** A6 landscape, 1 mm grosime **1.04 EUR/ BUC**

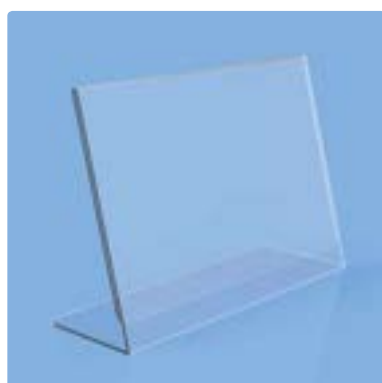

**CPA 099-00/P** A5 portrait, 1,5 mm grosime **2.20 EUR/ BUC**

**CPA 099-00/L** A5 landscape, 1,5 mm grosime **2.20 EUR/ BUC**

**CPA 100-00/P** A4 portrait, 2 mm grosime **4.20 EUR/ BUC**

**CPA 100-00/L** A4 landscape, 2 mm grosime **4.20 EUR/ BUC**

**CPA 101-00/P** A3 portrait, 2 mm grosime **6.00 EUR/ BUC**

Suport meniu 90x40 mm, landscape, material plastic 0,3 mm grosime, antireflectiv. Pentru dimensiuni speciale solicitati o oferta pe [info@artmatch.ro](mailto:info@artmatch.ro) .

**CPA 218-00** **8.18 EUR/ 100 BUC**

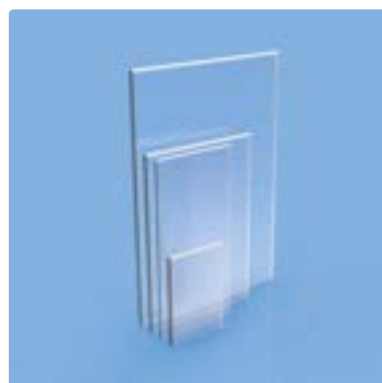

Buzunar "U" din plastic transparent cu grosimea materialului de 0,8 mm. Disponibil in diferite dimensiuni.

**RAP 399-00/0,8P** 1/3 A4 portrait (102x210 mm) **0.50 EUR/BUC**

**RAP 395-00/0,8P** A5 portrait (148x210 mm) **0.88 EUR/BUC**



Buzunar "U" din plastic transparent cu grosimea materialului de 1 mm. Disponibil in diferite dimensiuni.

<b>RAP 395-00/1P</b>	A5 portrait (148x210 mm)	<b>0.90</b>	<b>EUR/BUC</b>
<b>RAP 394-00/1P</b>	A4 portrait (210x297 mm)	<b>1.60</b>	<b>EUR/BUC</b>
<b>RAP 399-00/1P</b>	1/3 A4 portrait (102x210 mm)	<b>0.56</b>	<b>EUR/BUC</b>
<b>RAP 395-00/2P</b>	A5 portrait (148x210 mm)	<b>1.80</b>	<b>EUR/BUC</b>
<b>RAP 456-00/2P</b>	A6 portrait (105x148 mm)	<b>0.90</b>	<b>EUR/BUC</b>
<b>RAP 455-00/2P</b>	A7 portrait (74x105 mm)	<b>0.65</b>	<b>EUR/BUC</b>



Buzunar "U" din plastic transparent cu grosimea materialului de 2 mm. Disponibil in diferite dimensiuni.

Buzunar U din plexiglas de 2 mm (2+2 mm total), A4P. Culoare: transparent.

**RAP 394-00/2P** **3.40** **EUR/BUC**

Buzunar U din plexiglas de 2 mm (2+2 mm total), A5L/A5P. Culoare: transparent.

**RAP 124-00/2** **1.80** **EUR/BUC**

**48h**

Suport de plastic transparent pentru buzunar U sau print cu grosimea cuprinsa intre 1,7 - 4,2 mm. Acest suport are o fanta de 15 mm adancime, iar la cerere poate fi personalizat. Disponibil pe diferite dimensiuni. Buzunarul nu este inclus.



Suport meniu 58x102 mm pentru buzunar sau print cu dimensiuni 1/3A4P (102x210 mm) cu grosime maxima de 1,8 mm

**CPA 283-421** **1.00** **EUR/BUC**

Suport meniu 63x150 mm pentru buzunar sau print cu dimensiuni A5P (148x210 mm) cu grosime maxima 4 mm

**CPA 282-421/2** **1.16** **EUR/BUC**

Suport meniu 63x150 mm, pentru buzunar sau print cu dimensiuni 1/3A4P (148x210 mm) cu grosime de 1,8 mm

**CPA 282-421/1** **1.16** **EUR/BUC**

Suport meniu 85x210 mm pentru buzunar sau print cu dimensiuni A4P 210x297 mm, cu grosime 4 mm

**CPA 281-421** **1.92** **EUR/BUC**

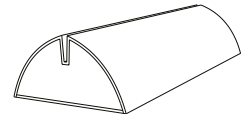

Suport pentru buzunare "U" din plexiglas cu grosimea materialului de 2+2 mm. Fiind fabricat din aluminiu, aspectul este unul extrem de elegant, produsul fiind disponibil in diferite marimi. Exista posibilitatea personalizarii suportului cu autocolant. Buzunarul nu este inclus.

**CPA 287-2991** 74 mm lungime **6.16** **EUR/BUC**

**CPA 286-2991** 105 mm lungime **6.96** **EUR/BUC**

**CPA 285-2991** 148 mm lungime **10.26** **EUR/BUC**

**CPA 284-2991** 210 mm lungime **11.56** **EUR/BUC**



Suport transparent pentru buzunar "U" din plexiglas, compatibil cu tije Ø 10 mm. Buzunarul "U" din plexiglas cu grosimea 2+2 mm se comanda separat.

Cu deschidere de 150 mm, pentru buzunare A5P

**RAP 298-01** **1.44** **EUR/BUC**

Cu deschidere de 210 mm, pentru buzunare A4P, A5L

**RAP 299-01** **1.54** **EUR/BUC**



Suport DEKO pentru buzunar U din plexiglass format A4P sau A5L, compatibil cu tije cu Ø 10 mm. Dimensiuni: lungime 220 mm, latime 50 mm. Culori: gri, rosu, albastru ultramarin si argintiu.

**RAP 221-01** **2.32** **EUR/BUC**

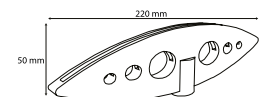

## Buzunare PVC si accesorii



Buzunare pentru etichete din material PVC transparent moale cu grosimea de 0,15 mm, sudate pe margini, cu perforatie "eurohole" sau simpla, folosite mai ales pentru atasarea informatiilor si a preturilor in showroom-urile de mobilier, covoare etc



Dimensiune eticheta A5 - 210x148 mm (gabarit total 167x255 mm)

**RAP 367-149 0.80 EUR/BUC**

Dimensiune eticheta A6 - 148x105 mm (gabarit total 114x169 mm)

**RAP 368-149 0.38 EUR/BUC**

Dimensiune eticheta A7 - 74x105 mm (gabarit total 80x110 mm)

**RAP 369-149 0.26 EUR/BUC**

Dimensiune eticheta 57x135 mm (gabarit total 62x155 mm)

**RAP 370-149 0.30 EUR/BUC**

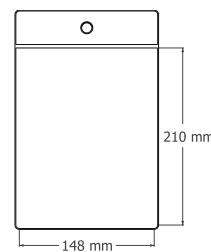

Dimensiune eticheta 80x210 mm (gabarit total 85x270 mm)

**RAP 391-149 0.40 EUR/BUC**



Doua etichete: 57x40 si 57x45 mm (gabarit total 62x110 mm)

**RAP 332-149 0.26 EUR/BUC**

Doua etichete: 115x160 mm si 115x55 mm (gabarit total 116x245mm)

**RAP 319-149 0.44 EUR/BUC**

Doua etichete: 215x78 mm si 65x78 mm (gabarit total 80x300 mm)

**RAP 353-149 0.42 EUR/BUC**

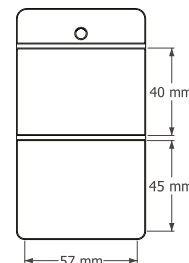

Trei etichete: 115x160 mm, 2x 115x55 mm (gabarit total 119x300 mm)

**RAP 320-149 0.50 EUR/BUC**

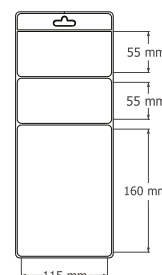

Buzunar din PVC rigid, transparent, 0,3 mm grosime, antireflectiv, format „C” cu fixare adeziva sau magnetica, portrait. Ideal pentru afisajul de pret pe produse albe: frigidera, masini de spalat, etc. La cerere se pot realiza si pe formatul landscape sau se pot imprima, aceste optiuni nefiind incluse in pret. Disponibil in diferite dimensiuni.



LPP 158-00/P/A	A7, adeziv	0.34	EUR/BUC
LPP 158-00/P/M	A7, magnetic	0.46	EUR/BUC
LPP 157-00/P/A	A6, adeziv	0.39	EUR/BUC
LPP 157-00/P/M	A6, magnetic	0.57	EUR/BUC
LPP 153-00/P/A	A5, adeziv	0.45	EUR/BUC
LPP 153-00/P/M	A5, magnetic	0.70	EUR/BUC
LPP 154-00/P/A	A4, adeziv	0.60	EUR/BUC
LPP 154-00/P/M	A4, magnetic	0.96	EUR/BUC



48h

Buzunar PVC pentru afisaj cu 2 capse metalice Ø 5 sau 7 mm pentru suspendare, format „J”. In partea inferioara se desface pentru inserarea afisului. Disponibil in diferite dimensiuni.



A4P	RAP 091-00	1.10	EUR/BUC
A3P	RAP 092-00	2.40	EUR/BUC
A2P	RAP 094-00/P	4.07	EUR/BUC
A1P	RAP 095-00/P	7.09	EUR/BUC

48h

700 x 1000 mm, portrait  
RAP 176-00/P 8.08 EUR/BUC

500 x 700 mm, portrait  
RAP 175-00/P 4.22 EUR/BUC



Buzunarele electrostatice se aplica foarte usor pe suprafete de sticla (ferestre sau usi), fara a lasa urme. Acestea sunt produse dintr-o folie PVC cu grosimea de 0,4 mm, antireflectiva si cu proprietati electrostatice. Pentru o stabilitate cat mai buna a buzunarului este nevoie ca suprafata pe care se aplica sa fie perfect curata. Aplicarea se face prin presarea buzunarului pe suprafata dorita pentru a crea efectul de electrizare.

LPP 134-00	A4 portrait	2.98	EUR/BUC
LPP 133-00	A3 portrait	2.98	EUR/BUC
LPP 132-00	A2 portrait	5.30	EUR/BUC
LPP 137-00	700X500 mm portrait	9.02	EUR/BUC



## Delicatese, folii, ecusoane



Bucle port eticheta cu cap sageata, destinate afisarii pe gatul sticlelor, cu posibilitate de deschidere.  
Dimensiune: Ø 35 mm. Culori: negru.

FPP 033-4326

2.02 EUR/100 BUC

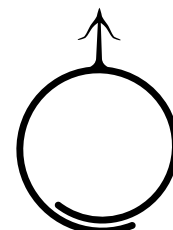

Bucle port eticheta cu cap sageata, destinate afisarii pe gatul sticlelor, fara posibilitate de deschidere.  
Dimensiune: Ø 35 mm. Culori: negru.

FPP 039-4326

3.40 EUR/100 BUC

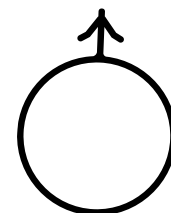

Clema dublu articulata cu prindere pe structuri cu grosime maxima de 20 mm si printuri de maximum 3 mm. Se poate folosi la atasarea unor printuri de carton pe structuri de tipul lazilor de bautura.

FPP 280-01

1.32 EUR/ BUC

Clema dubla articulata cu prindere pe structuri cu grosime maxima de 20 mm si printuri cu grosimi cuprinse intre 3,5-4,5 mm. Se poate folosi la atasarea unor buzunare din plexiglas pe structuri de tipul lazilor de bautura. In cazul printurilor mari, recomandam folosirea mai multor cleme.

FPP 202-01

0.84 EUR/BUC



Suporturi pentru etichete cu talpa de diverse dimensiuni, cu afisare inclinata la 75° a printurilor cu grosimi de pana la 0,5 mm, transparent.

FPP 022-4326

Talpa de 40x60 mm

22.72 EUR/100 BUC

FPP 024-4326

Talpa de 20 x 34 mm

24.28 EUR/100 BUC



Suporturi pentru afisaj general, pentru printuri de diferite grosimi. Culoare: transparent.

Dimensiune 15x28 mm, grosime fanta 0,4 mm. Ambalare: 100 buc.

FPP 173-139

0.18 EUR/BUC

Dimensiune 20x35 mm, grosime fanta 0,5 mm. Ambalare: 20 buc.

FPP 174-139

0.44 EUR/BUC

Dimensiune 35x45 mm, grosime fanta 1 mm. Ambalare: 20 buc.

FPP 175-139

0.52 EUR/BUC



Dimensiune 35x45 mm, grosime fanta 2 mm. Ambalare: 20 buc.

FPP 176-139

0.52 EUR/BUC

Dimensiune 35x70 mm, grosime fanta 1 mm. Ambalare: 20 buc.

FPP 177-139

0.52 EUR/BUC

Dimensiune 35x90 mm, grosime fanta 2 mm. Ambalare: 20 buc.

FPP 178-139

0.52 EUR/BUC

Verifica intotdeauna preturile actualizate pe [www.artmatch.net/ro/produse](http://www.artmatch.net/ro/produse)





Suport de etichete cu clip metallic si baza din plastic in forma de cub. Culori: alb. Cantitate minima: 100 bucati. La cererea dumneavoastra, se poate realiza personalizarea acestora pentru o cantitate minima de 250-500 bucati.

**LAP 330-72/1**

**1.74 EUR/ BUC**

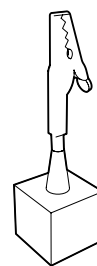

Suport de etichete cu clip metallic si baza din plastic in forma de con. Culori: alb. Cantitate minima: 100 bucati. Diametrul bazei este de 40mm, inaltime totala 104 mm.

**LAP 330-72/2**

**1.74 EUR/ BUC**

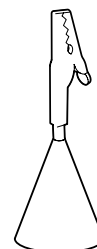

Port eticheta cu doua pozitii pentru afisaj inclinat si ac de infigere 50 mm. Culori: alb.

**FPP 066-1225 12.76 EUR/100 BUC**

Clema port eticheta dubla, afisaj inclinat, cu fixare pe marginea cutiilor de carton sau a structurilor din sarma, dimensiuni 60 x 45 mm, grosime print 0,5 mm.

Culori: verde, negru, rosu si alb.

**FAP 166-44 0.58 EUR/100 BUC**



Suport din plastic pentru prinderea printurilor pe structuri din sarma, dimensiune 25x45 mm. Sustine materiale cu grosimi de pana la 3 mm pe o parte si pana la 6 mm in cealalta parte. Culori: alb.

**LPP 085-4326 17.30 EUR/100 BUC**

Suport din plastic pentru prinderea printurilor pe structuri din sarma cu grosime de 6 mm, dimensiune 38x54 mm. Culori: alb.

**LPP 086-4326 38.66 EUR/ 100 BUC**

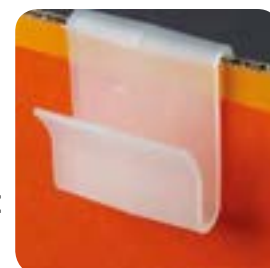

Suport din plastic pentru clipsarea printurilor pe structuri din sarma cu 4 mm, avand dimensiunea de 38x60 mm. Culori: alb.

**LPP 087-4326 71.88 EUR/100 BUC**

Clema din plastic, 50x50 mm, pentru prinderea printurilor cu grosimi de pana la 10 mm. Culori: transparent.

**LPP 090-4326 93.90 EUR/100 BUC**



Suport cu talpa adeziva 60X27 mm pentru printuri perpendiculare, cu grosimea intre 0,3 - 2 mm, transparent.

**LPP 018-1182 0,24 EUR/ BUC**

Suport pentru eticheta 46X49 mm, cu afisare verticala a printurilor cu grosime de 0,5 mm, transparent.

**FPP 028-4326 69.82 EUR/100 BUC**



Suport format din talpa de plastic 75x40 mm, FAP 109 cu port eticheta FAP 103. Grosimea maxima a etichetei: 0,5 mm.

**FAP 136-00 0,47 EUR/BUC**

Clema mica FAP 102 cu port eticheta FAP 103 si articulatie mobila FAP 100. Grosimea maxima a suportului este de 8 mm, iar a etichetei de 0,5 mm.

**FAP 124-00 0,51 EUR/ BUC**





Support pentru printuri cu fixare pe sarma  $\varnothing$  9,5 mm, L 37 mm. Afisarea printului se realizeaza prin capsare, dupa fixarea suportului pe sarma. Culoari: transparent.

**LPP 096-4326 28.82 EUR/100 BUC**

Clema mare din plastic pentru etichete, dimensiune 75x50 mm, fixare cu adeziv. Culoari: alb.

**FPP 088-4326 2.46 EUR/ BUC**



Buzunar de laminare. Materialul special adera la print, inlocuind laminarea clasica.

**RAP 453-153 2.64 EUR/BUC**

**RAP 457-153 3.58 EUR/BUC**

**RAP 455-153 9.76 EUR/BUC**

**RAP 454-153 13.74 EUR/BUC**

**RAP 456-153 27.28 EUR/BUC**

Buzunar de laminare. Materialul special adera la print, inlocuind laminarea clasica. Pe spate are doua benzi dublu-adezive oferindu-va posibilitatea lipirii pe diverse suprafete: usi, ferestre, mese, etc. Pretul afisat este pentru unitatea de livrare de 10 bucati / set.

**RAP 462-153 15.68 EUR/BUC**

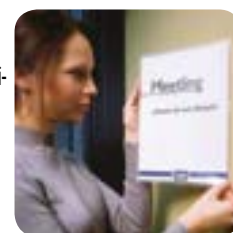

Buzunare din material plastic cu spate adeziv, pentru printuri. Aceste buzunare ofera posibilitatea plasarii printurilor sau afiselor oriunde doriti: geamuri, usi, mape de prezentare, carti sau oricare alta suprafata neteda. Buzunarele pot fi comandate atat in varianta portrait cat si landscape.



Dimensiuni 95x60 mm, pentru carti de vizita, inserare pe latura lunga. Cantitate minima de comanda: 1000 buc.

**RAP 461-153 17.48 EUR/100 BUC**

Dimensiuni A6. Pretul afisat este pentru cantitatea de livrare de 50 bucati/punga. Cantitate minima de comanda: 10 buc.

**RAP 460-153 22.86 EUR/BUC**

Dimensiuni A5. Pretul afisat este pentru unitatea de livrare de 50 bucati / punga. Culoari: transparent.

**RAP 459-153 37.54 EUR/BUC**

Dimensiuni A4. Pretul afisat este pentru unitatea de livrare de 50 bucati / punga. Culoari: transparent. Cantitate minima de comanda: 10 unitati de livrare.

**RAP 458-153 48.04 EUR/BUC**



Ecuson de identificare cu dimensiunea de 57x90 mm, ofera posibilitatea prinderii cu ac sau clema.

**RAP 450-4867**

**0.18 EUR/BUC**

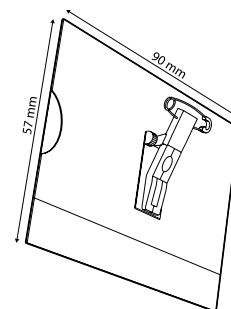

Accesoriu cu clema de prindere pentru ecusoane. Pretul afisat este pentru unitatea de livrare de 10 bucati / punga.

**RAP 452-153/A 2.84 EUR/BUC**

Accesoriu cu clema de prindere pentru ecusoane, cu snur retractil cu lungimea maxima de 60 cm. Pretul afisat este pentru unitatea de livrare de 10 bucati / punga.

**RAP 451-153 12.94 EUR/BUC**



## Ventuze

Ventuze cu maciulie plata,  $\varnothing$  12 mm.

48h

Diametru ventuza: 30 mm.  
**LPP 104-73 28.80 EUR/100 BUC**

Diametru ventuza: 40 mm.  
**LPP 105-73 31.68 EUR/100 BUC**

Diametru ventuza: 50 mm  
**LPP 106-73 38.52 EUR/100 BUC**

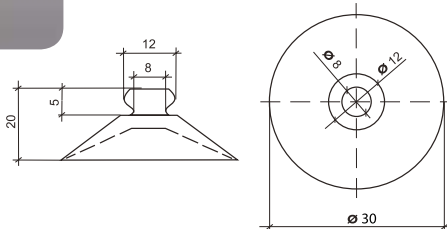

Ventuze cu maciulie ascutita.

48h

Diametru ventuza: 20 mm, maciulie: 7 mm.  
**LPP 111-73 13.88 EUR/100 BUC**

Diametru ventuza: 30 mm, maciulie: 8 mm.  
**LPP 112-73 28.80 EUR/100 BUC**

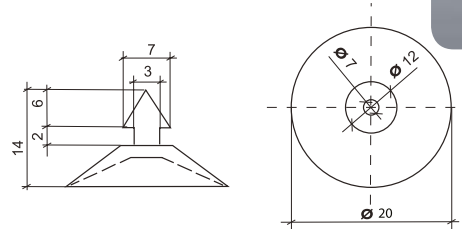

Ventuze cu carlig din policarbonat.

Diametru ventuza 35 mm  
**LPP 107-73 65.52 EUR/100 BUC**

Diametru ventuza 50 mm  
**LPP 108-73 71.84 EUR/100 BUC**

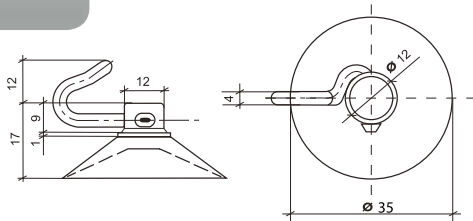

Ventuze cu carlig metalic din otel cromat.

Diametru ventuza: 40 mm  
**LPP 109-73 46.80 EUR/100 BUC**

Diametru ventuza: 60 mm  
**LPP 110-73 96.84 EUR/100 BUC**

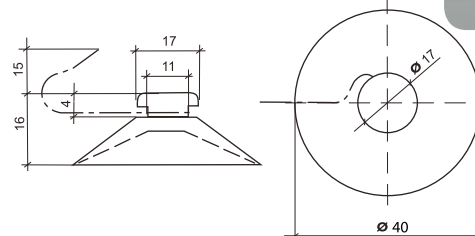

Ventuze cu surub M4x6 mm respectiv M4x11 mm si extensie laterala pentru o desprindere mai usoara.

**LPP 099-73** Lungime surub: 6 mm **77.40 EUR/100 BUC**

**LPP 100-73** Lungime surub: 11 mm **79.56 EUR/100 BUC**

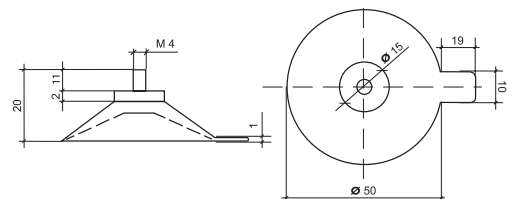

Ventuze transparente cu diametre diferite si surub M4x6 mm.

Diametru ventuza: 30 mm  
**LPP 101-73 64.80 EUR/100 BUC**

Diametru ventuza: 40 mm  
**LPP 102-73 69.12 EUR/100 BUC**

Diametru ventuza: 50 mm  
**LPP 103-73 76.32 EUR/100 BUC**

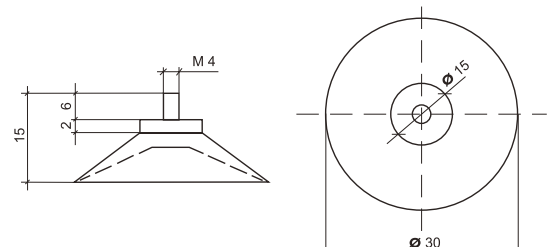

## Markere



Markere lavabile pe baza de creta. Se pot folosi pe suprafete ca hartie, plastic, tesaturi, sticla, metal, placi de polistiren, excelente pentru semnalizare in zonele de legume-fructe, produse proaspete, brutarie.

48h

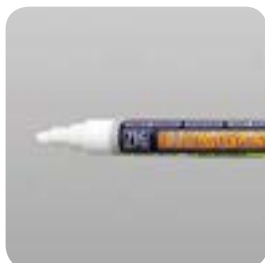

Marker cu creta, grosimea varfului de 2 mm. Culori disponibile: alb. Illumigraph, cerneala lavabila.

**RAX 031-58****2.82 EUR/BUC**

Marker cu grosimea varfului de 6 mm. Culori: alb, rosu. Illumigraph, cerneala lavabila.

**RAX 001-58****2.80 EUR/BUC**

Marker cu grosimea varfului de 15 mm. Culori: alb, rosu. Illumigraph, cerneala lavabila.

**RAX 002-58****5.10 EUR/BUC**

Marker pe baza de creta, grosimea varfului de 30 mm. Culori disponibile: alb si rosu. Mod de ambalare: 3 buc/cutie.

**RAX 019-58****6.12 EUR/BUC**

Marker pe baza de creta, grosimea varfului de 50 mm. Culori disponibile: alb, galben. Mod de ambalare: 6 buc/cutie.

**RAX 020-58****6.12 EUR/BUC**

Markere rezistente la apa pe baza de creta: sunt folosite pentru scrierea pe placile negre din polistiren mat.

48h



Marker cu grosimea varfului de 5 mm. Culori: alb, ros Posterman, cerneala rezistenta la apa. Mod de ambalare 12 buc/cutie.

**RAX 021-58****2.80 EUR/BUC**

Marker cu grosimea varfului de 15 mm. Culori: alb, rosu. Posterman, cerneala rezistenta la apa. Mod de ambalare: 6 buc/cutie.

**RAX 023-58****5.00 EUR/BUC**

Marker cu creta rezistent la apa, grosimea varfului de 30 mm. Culori disponibile: alb si rosu. Mod de ambalare: 3 buc/cutie. Pentru culorile nedisponibile in stoc comanda minima de 3 bucati. Posterman, cerneala rezistenta la apa.

**RAX 025-58****5.98 EUR/BUC**

48h

Solutie profesionala de sters markerele permanente. Se livreaza la flacon de 0.800 litri.

**RAX 302-7985****11.74 EUR/BUC**



Marker Posterman wet-wipe, pe baza de praf de creta, diverse grosimi, este folosit pentru scrierea pe suprafete neporoase cum ar fi: hartie, plastic, tesaturi, lemn, sticla, metal si polistiren. Remarcabil pentru acest tip de marker este ca se poate sterge foarte usor cu o carpa umeda si se utilizeaza in magazine indoor pentru publicitate, in florarii, baruri, pub-uri si restaurante. Inainte de fiecare folosire cerneala se omogenizeaza prin agitarea markerului, iar varful se incarca prin pompaje repetate. La cerere se pot comanda si alte culori. Mod de ambalare: 6 buc/cutie



<b>RAX 029-58</b>	Marker lavabil cu grosime varf de 1mm.	<b>5.12 EUR/BUC</b>
<b>RAX 038-58</b>	Marker cu grosime varf de 2 mm.	<b>2.82 EUR/BUC</b>
<b>RAX 039-58</b>	Marker cu grosime varf de 6 mm.	<b>2.82 EUR/BUC</b>
<b>RAX 040-58</b>	Marker lavabil cu grosime varf de 15 mm.	<b>5.10 EUR/BUC</b>
<b>RAX 041-58</b>	Marker lavabil cu grosime varf de 30 mm.	<b>5.98 EUR/BUC</b>



Marker Painty Fine, rezistent la apa prezinta un grad ridicat de opacitate ceea ce permite folosirea lui pe diferite suprafete inclusiv hartie, geam, plastic, metal, lemn. Aceste marke re sunt perfecte pentru vase decorative, ghivece de plante sau orice alte suprafete lucioase. Mod de ambalare: 12 buc/cutie.



Marker Painty Fine, rezistent la apa cu varful de 1,3 mm. Culori: alb, negru, rosu.  
**RAX 046-58** **2.24 EUR/BUC**

Marker Painty Medium rezistent la apa, cu varful de 2 mm. Culori: alb, negru, rosu.  
**RAX 047-58** **2.56 EUR/BUC**

Marker Painty Fine Twin rezistent la apa cu varf dublu de 1,3 mm. Culori: alb / negru. La cerere se poate comanda si in varianta: auriu / argintiu, verde inchis / visiniu, roz deschis / albastru deschis.  
**RAX 048-58** **4.82 EUR/BUC**



Marker Painty Fine Twin rezistent la apa, cu varf dublu de 1 mm. Culori: auriu / argintiu.  
**RAX 049-58** **4.82 EUR/BUC**

Markerele Zig Opaque Pens sunt perfecte pentru multiplicarea si reproducerea negativelor deoarece cerneala nu va provoca crapaturi si nici nu se va coji dupa uscare. Sunt perfecte pentru utilizarea pe suprafete din plastic, sticla si metal. Mod de ambalare: 12buc/cutie.

Culoare: rosu opac. Marker Opaque Super Fine, cu varf de 0,05 mm.  
**RAX 058-58** **2.38 EUR/BUC**

Culoare: rosu opac. Marker Opaque Fine cu varf de 0,7 mm.  
**RAX 061-58** **3.64 EUR/BUC**

Culoare: rosu opac. Marker Opaque Medium, cu varf de 1,2 mm.  
**RAX 059-58** **3.72 EUR/BUC**

Culoare: rosu opac. Marker Opaque cu varf lat de 3,5 mm.  
**RAX 063-58** **3.42 EUR/BUC**

Culoare: rosu opac. Marker Opaque cu pensula din cauciuc.  
**RAX 062-58** **3.72 EUR/BUC**

Culoare: rosu opac. Marker Opaque cu pensula.  
**RAX 060-58** **4.58 EUR/BUC**



Markerele Laundry pot fi: permanente, ideale pentru marcate industriale (suprafete hartie, plastic, testuri, lemn, sticla, metal si fotografii), cerneala fiind durabila si rezistenta la spalari repetate; semipermanente, pot fi inlaturate cu apa si este ideal pentru marcarea temporara pe haine, cusaturi, etc. Disponibile doar in culorile indicate. Mod de ambalare: 12 buc/cutie. Pentru culorile indisponibile in stoc comanda minima de 12 bucati.

**RAX 053-58** Marker Laundry Pen cu varf de 0,8 mm, permanent. Culoare: negru. **1.30 EUR/BUC**

**RAX 054-58** Marker Laundry Clear cu varf de 0,7 mm, semipermanent. Culoare: albastru deschis. **1.98 EUR/BUC**

Marker Laundry Clear cu varf de 0,7 mm, semipermanent (cerneala dispare treptat in 10-14 zile). Culoarea: violet.  
**RAX 056-58** **1.54 EUR/BUC**

Marker Laundry Clear cu varf de 0,7 mm, semipermanent (cerneala dispare treptat in 3-4 zile). Culoare: roz.  
**RAX 057-58** **1.54 EUR/BUC**



Marker Posterman, cerneala rezistenta la apa, pe baza de creta, cu diverse grosimi de varfuri, opac, rezistent la lumina, fara miros. Acest tip de marker este potrivit pentru diverse suprafete neporoase cum ar fi: sticla, polistiren, plastic, lemn. Mod de ambalare: 12 buc/cutie.

Grosime varf 0,5 mm. Culori: alb, negru. La cerere se pot comanda si alte culori.

**RAX 033-58** **2.40 EUR/BUC**

Grosime varf 1 mm. Culori: alb, negru, rosu, galben, albastru. La cerere se pot comanda si alte culori.

**RAX 034-58** **2.40 EUR/BUC**

Grosime varf 2 mm. Culori: alb, negru, rosu, galben, albastru. La cerere se pot comanda si alte culori.

**RAX 036-58** **2.82 EUR/BUC**

Carioca cu solutie de curatare, cu varf de 50 mm, compatibil cu markererele rezistente la apa, curata supra-fata placii fara a o deteriora. Se poate folosi pe suprafte de hartie, tesaturi, lemn, sticla, metal, plastic, placi de polistiren alb / negru.

**RAX 037-58** **4.98 EUR/BUC**

Marker cu creta pentru lemn. Se mai poate utiliza si pe hartie, plastic, sticla, metal si tabla. Woodcraft, cerneala rezistenta la apa, grosime varf 6 mm, mod de ambalare: 12 bucati/cutie. Culori disponibile: alb, rosu, galben si negru.

**RAX 070-58**

**2.48 EUR/BUC**

Marker pentru lemn, grosime varf 15 mm. Se mai poate utiliza si pe hartie, plastic, sticla, metal si tabla. Mod de ambalare: 6 bucati / cutie. Woodcraft cu cerneala rezistenta la apa. Culori disponibile: alb, rosu, galben, albastru si negru.

**RAX 071-58**

**4.42 EUR/BUC**

Markererele Painty FX sunt markere versatile care pot fi folosite pe o varietate foarte mare de suprafete, inclusiv metal, sticla, plastic, lemn si hartie pentru fotografie. Tipul de cerneala: pigment pe baza de alcool, miros redus, grad ridicat de opacitate, uscare foarte rapida, rezistent la lumina, permanent. Culori: alb, negru, rosu.

Marker Painty FX cu varful de 1,5 mm. Culori: alb, negru, rosu.

**RAX 050-58**

**2.04 EUR/BUC**

Marker Painty FX cu varful de 2 mm. Culori: alb, negru, rosu.

**RAX 051-58**

**2.22 EUR/BUC**

Marker Painty FX cu varful de 5 mm. Culori: alb, negru, rosu.

**RAX 052-58**

**2.22 EUR/BUC**

Markererele Fabricolor se utilizeaza in decorarea tesaturilor de culoare atat deschisa, cat si inchisa. Aceste markere devin permanente pe tesaturi dupa calcare si sunt folosite pentru hartie si lemn.

Marker Fabricolor cu varf de 2 mm. Culori: alb, negru, albastru, rosu, galben.

**RAX 044-58**

**2.16 EUR/BUC**

Marker Fabricolor dublu cu varf de 2 mm la un capat si la celalalt capat are pensula. Culori: negru, verde, rosu, galben.

**RAX 045-58**

**2.56 EUR/BUC**

Marker cu creta, grosimea varfului de 1,2 mm. Caracteristica sa speciala este faptul ca se poate sterge si cu servetel uscat. Utilizare pe: sticla, plastic, metal, fotografii si tabla alba/negra. Culori disponibile: alb, verde si albastru. Mod de ambalare: 12 bucati/cutie.

**RAX 072-58**

**1.06 EUR/BUC**

## Port etichete pentru confectii si marochinarie



Pistol standard pentru aplicare fire de etichetare. Se foloseste pentru confectii usoare.

**UPP 010-31/ST 20.00 EUR/BUC**

Ac de rezerva pentru pistol standard. Lungime totala 33 mm, lungime utila 13 mm, grosime 2 mm. Pretul afisat este pentru unitatea de livrare de 5 bucati / punga.

**UPP 011-31/ST 9.60 EUR/BUC**

Pistol heavy-duty pentru aplicare fire de etichetare. Se foloseste pentru tesaturi groase, covoare sau alte materiale dificile.

**UPP 010-31/HD 62.00 EUR/BUC**

Ac de rezerva pentru pistol heavy-duty. Lungime totala 44 mm, lungime utila 20 mm, grosime 2 mm.

**UPP 011-31/HD 18.00 EUR/BUC**



Fire pentru etichetare textile, din polipropilena. Sunt disponibile pe culoarea alb si diferite lungimi.

**UPP 050-31/20PP** Lungime utila: 20 mm **1.32 EUR/1000 BUC**

**UPP 050-31/40PP** Lungime utila: 40 mm **1.56 EUR/1000 BUC**

**UPP 050-31/65PP** Lungime utila: 65 mm **1.56 EUR/1000 BUC**



Bucle de inchidere din polipropilena, de unica folosinta.



**48h**

Cantitate minima de comanda: 1000 bucati.  
Cu inchidere la capat, 127 mm lungime utila

**FAP 201-31 6.20 EUR/1000 BUC**

**48h**

Cantitate minima de comanda: 1000 bucati.  
Cu inchidere la capat, 236 mm lungime utila

**FAP 202-31 6.60 EUR/1000 BUC**

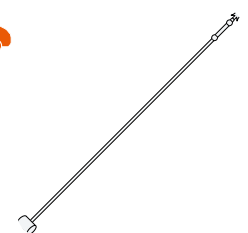

Bucula din nylon cu inchidere reglabila, de unica folosinta. Designul acesteia permite reglarea diametrului pana la un nivel minim, dar nu va permite slabirea sau deschiderea sigiliului. Lungime 122 mm. Culoare: alb. Ambalare: 1000 bucati.

Lungime 122 mm. Culoare: alb.  
Cantitate minima 1000 bucati.

**FAP 203-31 11.80 EUR/1000 BUC**

Lungime 200 mm. Culoare: transparent.  
Cantitate 1000 bucati.

**FAP 204-31 66.00 EUR/1000 BUC**

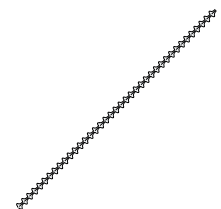

Banda de blocare din nylon, 100 mm lungime, cu placuta adeziva, pentru etichete. Inchiderea benzii se face trecand capatul prin orificiul de la placuta dupa ce se ataseaza pe suportul dorit, iar apoi se strange. Culori: transparent.

**UPP 052-4326**

**14.24 EUR/100 BUC**

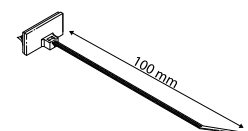

## Port etichete pentru slatwall



Accesoriu pentru fixarea displayurilor pe panouri slatwall, format din doua piese: clema si gripper, pentru afisare paralela a printurilor.

<b>PPX 107-4326/100</b>	Lungime 100 mm.	<b>2.84 EUR/BUC</b>
<b>PPX 107-4326/200</b>	Lungime 200 mm.	<b>4.90 EUR/BUC</b>
<b>PPX 107-4326/300</b>	Lungime 300 mm.	<b>6.74 EUR/BUC</b>

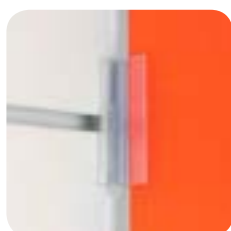

Super gripper flexibil cu articulatie, 75x20 mm, format din doua parti: clema si suport, pentru panouri slatwall. Se potriveste perfect pentru printuri cu grosime material de 2,5 mm respectiv 6 mm. Disponibil doar pe transparent.

Pentru materiale cu grosimi de 2,5 mm.

**PPX 109-4326/1** **148.50 EUR/100 BUC**

Pentru materiale cu grosimi de 2,5-6 mm.

**PPX 109-4326/2** **169.88 EUR/100 BUC**

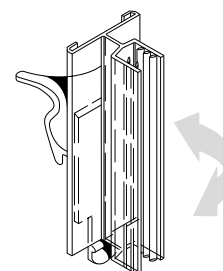

Clema snap, 16x17 mm, pentru o fixare sigura a printurilor pe panouri slatwall. Culori: transparent.

**PPX 106-4326** **30.86 EUR/100 BUC**

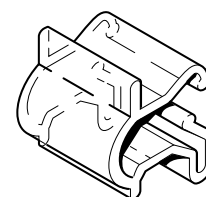

Suport adeziv din plastic, cu fixare pe panouri slatwall, lungime 60 mm. Culori: alb.

**PPX 102-4326** **36.00 EUR/100 BUC**

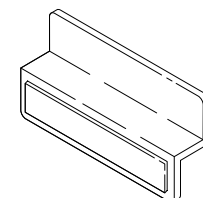

Accesoriu pentru fixarea displayurilor pe panouri slatwall sau perforate, dimensiune 30x30 mm. Culori: alb.

**LPP 088-4326** **47.80 EUR/100 BUC**

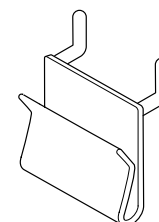

Accesoriu clema, 25x22 mm, pentru panouri slatwall, diverse modele. Culori: alb.

**PPX 105-4326** **57.36 EUR/100 BUC**

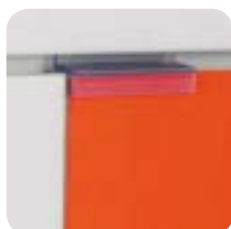
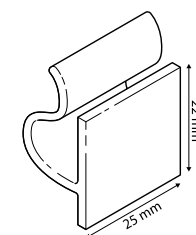

Super gripper cu lungime de 64 mm, pentru afisarea paralela a printurilor cu grosime maxima de 5 mm, pe panouri slatwall. Culori: transparent.

**PPX 068-4326** **99.06 EUR/100 BUC**

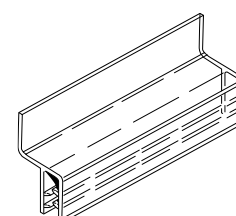



## Super Gripper



Super gripper adeziv, pentru afisaj paralel. Compatibil cu printuri de grosime maxima 2 mm.



Lungime 25 mm

**PPX 002-4326**      **12.24 EUR/100 BUC**

Lungime 76 mm

**PPX 003-84**      **24.90 EUR/100 BUC**

Lungime 1220 mm

**PPX 004-4326**      **4.92 EUR/BUC**

Super gripper cu talpa adeziva, latime 26 mm, afisaj perpendicular, pentru printuri cu grosime maxima de 2 mm.



Lungime 76 mm

**PPX 052-84**      **32.40 EUR/100 BUC**

Lungime 1220 mm

**PPX 053-03**      **12.02 EUR/BUC**

Super gripper cu prindere flexibila pe polite de sticla cu grosimea de 6 mm. Grosime print: 2 mm.

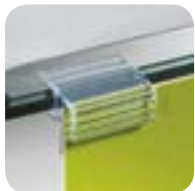

Lungime: 25 mm

**PPX 046-4326**      **27.14 EUR/100 BUC**

Lungime: 76 mm

**PPX 047-4326**      **103.14 EUR/100 BUC**

Super gripper mobil, cu fixare pe profile port eticheta, pentru printuri cu grosimi de maximum 2 mm, afisaj paralel.



Lungime: 25 mm.

**PPX 018-01**      **36.96 EUR/100 BUC**

Lungime: 75 mm.

**PPX 019-03**      **70.46 EUR/100 BUC**

Super gripper transparent, articulat sau flexibil cu lungimea de 19 mm si fixare pe rafturi cu grosime de 2 respectiv 6 mm, pentru printuri de maxim 2 mm.

Super gripper flexibil, L 19 mm, cu fixare pe rafturi cu grosime de 2 mm, iar grosimea printului tot de 2 mm. Colori: transparent.

**PPX 119-4326**      **47.12 EUR/100 BUC**

Super gripper articulat, L 19 mm, cu fixare pe rafturi cu grosime de 6 mm, pentru printuri de maxim 2 mm. Colori: transparent.

**PPX 120-4326**      **50.16 EUR/100 BUC**

Super gripper cu talpa flexibila adeziva, latime 22 mm, pentru afisaj perpendicular al printurilor cu grosimea maxima de 2 mm.

Lungime 25 mm

**PPX 016-84**      **15.88 EUR/100 BUC**

Lungime 76 mm

**PPX 017-84**      **56.56 EUR/100 BUC**

Super gripper perpendicular, transparent, cu prindere prin ventuza cu diametrul de 25 respectiv 45 mm.

Ventuza Ø 45 mm, L 45 mm, printuri de 2 mm

**PPX 035-84**      **39.88 EUR/100 BUC**

Ventuza Ø 25 mm, L 25 mm, printuri de 2 mm

**PPX 025-84**      **44.70 EUR/100 BUC**

Super gripper cu talpa adeziva, latime 13 mm, afisaj perpendicular, pentru printuri cu grosimea maxima de 1,6-2 mm.

Lungime 25 mm

**PPX 008-84**      **7.20 EUR/100 BUC**

Lungime 75 mm

**PPX 009-84**      **23.38 EUR/100 BUC**



Super gripper cu fixare pe structuri din sarma cu  $\varnothing$  9,4 mm, pentru printuri cu grosimi de 1,5 mm. Culori: transparent.

**PPX 116-4326**

**12.50 EUR/100 BUC**

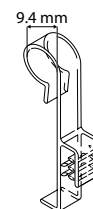

Super gripper cu clipsare pe tuburi  $\varnothing$  6 mm, lungime 25 mm, dispunere paralela cu axul tuburilor. Pentru printuri cu grosime maxima de 1,6 mm.

**PPX 036-84**

**15.16 EUR/100 BUC**

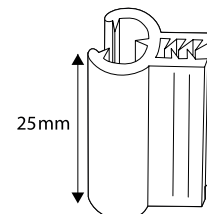

Super gripper cu fixare pe orice accesoriu CLICK- din capitolul „Afisaj pret”. Permite afisarea printurilor cu o grosime maxima de 2 mm. Culori: transparent.

**PPX 081-01**

**21.12 EUR/100 BUC**

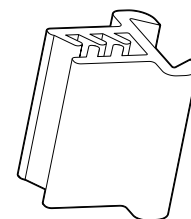

Super gripper paralel cu clipsare pe sarma  $\varnothing$  6 mm, pentru printuri cu grosime maxima de 2 mm, lungime 25 mm, inaltime 17,5 mm.

**PPX 028-84**

**24.16 EUR/100 BUC**

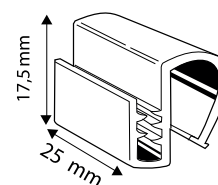

Super gripper paralel cu suspendare pe sarma cu  $\varnothing$  max 9,4 mm, pentru printuri cu grosimea maxima de 1,5 mm, lungime 35 mm, inaltime 42,5 mm.

**PPX 026-4326**

**24.76 EUR/100 BUC**

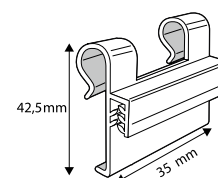

Super gripper flexibil, adeziv, cu lungimea de 25 mm, pentru printuri de 1,5 mm grosime. Culori: transparent.

**PPX 121-4326**

**28.12 EUR/100 BUC**

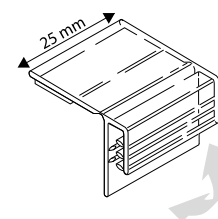

Super gripper H la 180° de 25 mm lungime, pentru printuri de 2 mm si 5 mm de partea opusa. Culoare: transparent.

**PPX 084-4326**

**31.54 EUR/100 BUC**

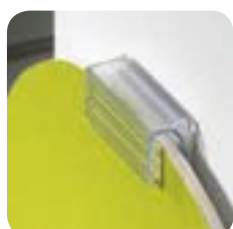
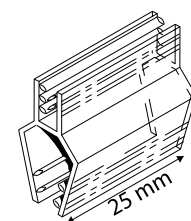

Super gripper adeziv, pentru afisaj paralel cu suprafata adeziva, pentru printuri cu grosimea maxima de 2 mm. Lungime 25 mm.

**PPX 005-01**

**31.68 EUR/100 BUC**

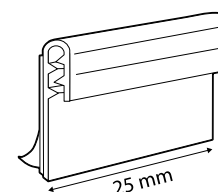



Super gripper cu lungime de 25 mm, pentru afisarea printurilor cu grosime de 1,5 mm pe panouri slatwall sau pe structuri din sarma. Culori: transparent.

**PPX 101-4326**

**33.26 EUR/100 BUC**

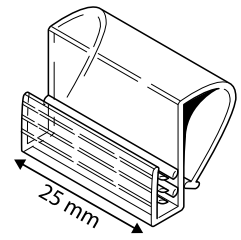

Super gripper cu fixare pe tuburi  $\varnothing$  25 mm, pentru printuri de maxim 4 mm grosime, lungime 20 mm. Culori: transparent. Cu articulatie flexibila intre cele doua prinderi.

**PPX 092-03**

**37.90 EUR/100 BUC**

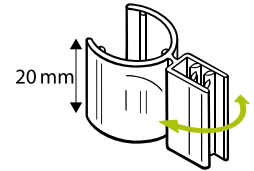

Super gripper paralel, flexibil, cu clipsare pe sarma  $\varnothing$  10 mm, pentru printuri cu grosime maxima de 2 mm. Lungime 38 mm.

**PPX 064-4326**

**41.50 EUR/100 BUC**

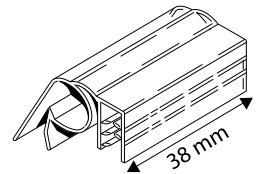

Super gripper U dublu, 25X32 mm - permite insertia paralela a doua printuri cu grosimi de 2 si 4 mm.

**PPX 114-4326**

**42.76 EUR/100 BUC**

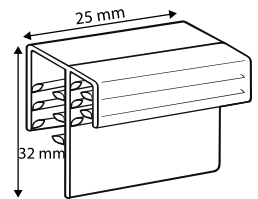

Super gripper flexibil cu prindere verticala, lungime 25 mm, pentru printuri cu grosimi de 2,5 mm. Culori: transparent.

**PPX 118-4326**

**43.76 EUR/100 BUC**

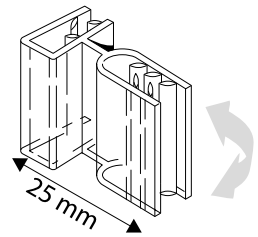

Super gripper U dublu - permite insertia paralela a doua printuri cu grosimi de 4-6 mm, lungime 25 mm, inaltime 21 mm.

**PPX 073-4326**

**45.00 EUR/100 BUC**

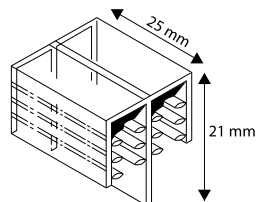

Super gripper perpendicular, cu suspendare pe sarma  $\varnothing$  6 mm, pentru printuri cu grosime maxima de 1,5 mm. Latime 25 mm.

**PPX 115-4326**

**70.16 EUR/100 BUC**

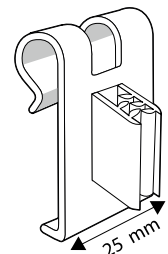



Super gripper cu clipsare pe tuburi Ø 25 mm, dispunere paralela cu axul tuburilor. Pentru printuri cu grosime maxima de 4 mm, lungime 75 mm.

PPX 065-03

112.10 EUR/100 BUC

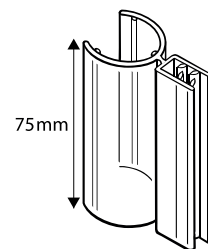

Super gripper fix cu prindere pe grosimi de 20-25 mm, pentru printuri de maximum 3 mm, lungime 76 mm. Culori: transparent.

PPX 089-4326

126.00 EUR/100 BUC

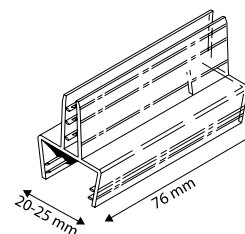

Super gripper flexibil cu prindere pe grosimi de 20-25 mm, pentru printuri de maximum 3 mm, lungime 76 mm. Culori: transparent.

PPX 090-4326

130.46 EUR/100 BUC

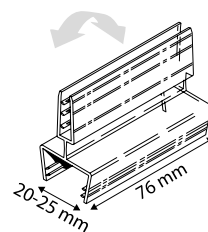

ARTMATCH  
WE SPEAK SOLUTIONS





# Capitolul 4

## SHOPPER STOPPER



Stoppere  
pag. 112



Sisteme magnetice  
pag. 116



Sisteme adezive  
pag. 118



Steaguri  
pag. 120



Shelf Liner  
pag. 122

Promotiile, ofertele speciale sau reducerile de pret trebuie intotdeauna anuntate la raft prin afisarea vizibila a unor mesaje. Aceste mici afise colorate si agresive au fost botezate cu sintagma anglo-saxona „shopper-stopper”. Adica opritoare - sau, mai bine zis, care ar trebui sa opreasca cumparatorii, sa le retina atentia macar cateva secunde. Va prezentam in capitolul ce urmeaza cateva solutii tehnice care si-au dovedit eficienta in timp: avand diverse formate si culori, cu adeziv, magnetice, cu clipsare de diverse structuri standard existente, mobile sau fixe.

## Stoppere



Stopper "H" din polistiren rigid cu inserare in reglete port eticheta. Printul (neinclus) are grosimea maxima de 1 mm si un orificiu cu  $\varnothing$  5 mm. Culoare: transparent.

48h

Model "H" pentru reglete de 53 mm latime si un orificiu la 10 mm de marginea printului.

LPP 063-01/53

22.00 EUR/ 100 BUC

Model "H" pentru reglete de 39 mm latime si un orificiu la 10 mm de marginea printului.

LPP 063-01/39

22.00 EUR/ 100 BUC

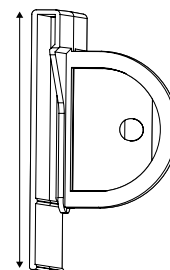

Stopper "D" cu fixare pe profile port eticheta de 30, respectiv 39 mm si clema de inchidere a printului pentru mai multa stabilitate. Printul poate avea o grosime maxima de 1 mm, iar orificiul acestuia cu  $\varnothing$  2 mm este pozitionat la 12 mm de margine. Culoare: transparent.

LPP 500-4326

12.70 EUR/100 BUC

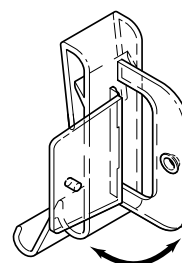

Clema stopper pentru clipsare pe reglete DBR cu inaltimea de 30 sau 40 mm, cu sistem de blocare si perforatie la 10-12 mm. Culoare: alb.

48h

LPP 390-4545

7.70 EUR/100 BUC

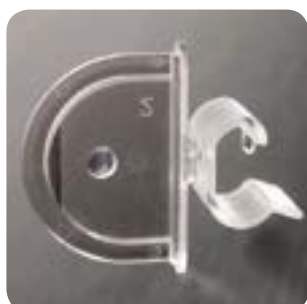
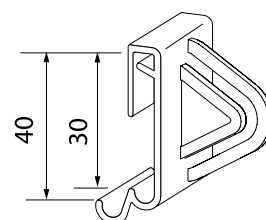

Stopper din plastic transparent, cu fixare pe profile port eticheta de 30-39 mm si clema de inchidere a printului pentru mai multa stabilitate. Printul poate avea o grosime maxima de 1,5 mm.

LPP 498-4326 12.76EUR/ 100 BUC

Clema "Stopper" din plastic transparent pentru printuri perforate, cu prindere pe sarma dubla. Cu inclinare la 90°. Inaltimea clipului de prindere: 10 mm.

SPP 432-01 77.00EUR/ 100 BUC





Stopper din plastic transparent, cu fixare pe profile port eticheta de 30-39 mm. Printul de pana la 1,5 mm grosime se fixeaza pe un conector flexibil care ii confera o libera mobilitate.

**LPP 499-4326**

**13.66 EUR/ 100 BUC**

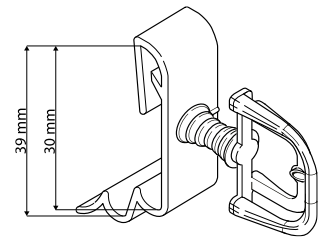

Stopper cu fixare pe raft cu cant "C", permite atasarea printurilor in plan paralel si/ sau perpendicular cu marginea raftului. Culoare: alb. Pentru raft "C" 43 mm latime.

**PAP 002-421**

**0.18 EUR/100 BUC**

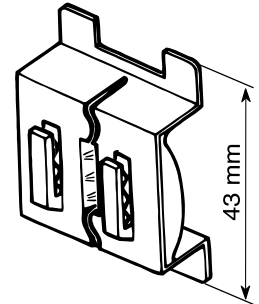

Stopper "B" din polistiren rigid cu fixare inferioara pe reglete port eticheta, pentru printuri cu grosimea cuprinsa intre 0,3-0,6 mm. Culoare: transparent.

**FPP 075-01**

**0.30 EUR/BUC**

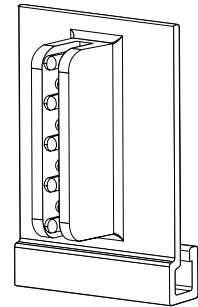

Stopper "SC" din polistiren rigid cu fixare superioara pe reglete port eticheta cu latimea de 39 mm, pentru printuri cu grosimea cuprinsa intre 0,3-0,6 mm, afisaj perpendicular la raft. Culoare: transparent.

**FPP 019-01**

**0.30 EUR/BUC**

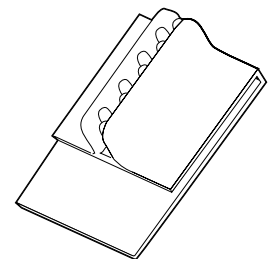

Super gripper T, 19x36 mm pentru expunerea perpendiculara a printurilor cu grosimea maxima de 2 mm. Fixarea se face pe profilele port eticheta. Culoari: transparent.

**PPX 020-84**

**19.06 EUR/ 100 BUC**

**48h**

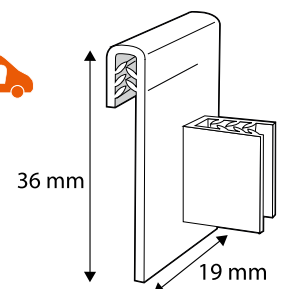

Super gripper K permite afisajul printurilor de maximum 2 mm perpendicular pe raft, cu unghi reglabil fata de orizontala. Culoari: transparent.

**PPX 080-4326**

**26.12 EUR/ 100 BUC**

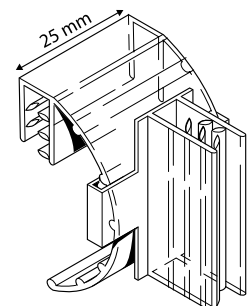



Stopper flexibil, clipsare pe profile DBR cu inaltimea de 30 sau 40 mm, cu arc si cleva pentru prinderea printurilor perforate. Culoare: transparent.

**LPP 392-4545**

**30.80 EUR/100 BUC**

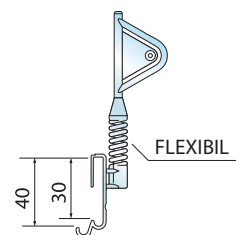

Stopper flexibil, clipsare pe profile DBR cu inaltimea de 30 sau 40 mm, cu arc si doua cleme pentru prinderea printurilor perforate. Culori: transparent.

**LPP 484-4545**

**2.52 EUR/ BUC**

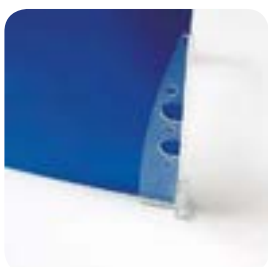
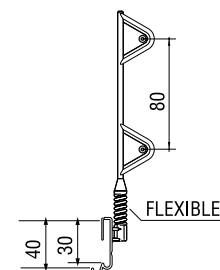

Shark foot cu prindere pe accesorii Click, dimensiune 95 mm. Se foloseste cu buzunarele LAP 042-00, LAP 043-00 sau LAP 049-00, acestea nefiind incluse. Culoare: transparent.

**LPP 205-01**

**0.66 EUR/BUC**

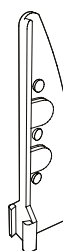

Shark foot cu magnet rotund  $\varnothing$  47 mm pentru printuri sau buzunare PVC cu 3 orificii. Sarcina maxima a magnetului: 18 kg. Se foloseste cu buzunarele LAP 042-00, LAP 043-00 sau LAP 049-00. Culoare: transparent, minim 3000 buc.

**LPP 200-01**

**3.30 EUR/BUC**

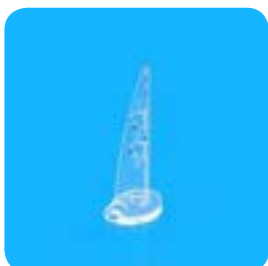
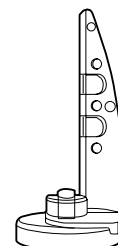

Shark foot cu doua cleme din plastic. Distanța dintre cele doua cleme este de 25 mm, iar in functie de tipul clemei (rotunda sau rectangulara) se diferentiaza modelul de raft pe care se pot fixa. Se foloseste cu buzunarele LAP 042-00, LAP 043-00 sau LAP 049-00, acestea nefiind incluse. Culoare: transparent.  
Pentru rafturi HERMES-METALL-YUDIGAR si KIDER, cu gauri rectangulare 5x10 mm sau romboidale 5x5 mm.

**LPP 203-01**

**1.26 EUR/BUC**

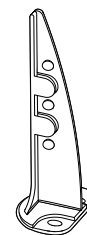

Shark foot cu ventuza de  $\varnothing$  36 mm pentru printuri sau buzunare PVC cu 3 orificii. Se foloseste cu buzunarele LAP 042-00, 043-00 sau 049-00, acestea nefiind incluse. Culoare: transparent.

**LPP 199-01**

**2.18 EUR/BUC**

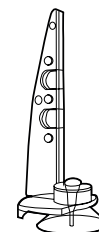

48h  
Ansamblu format din menghina metalica si un suport shark foot transparent pentru printuri perforate. Balamaua cu actiune gravitacionala dintre menghina si suport permite revenirea de la sine a printului in pozitia initiala. Se fixeaza pe polite cu grosimea de 1-40 mm.

**LPX 040-00**

**2.96 EUR/BUC**

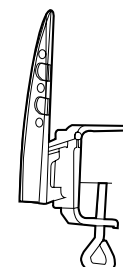





Shark foot din plastic transparent cu baza magnetica rectangulara, 77x198 mm (Lxl) si inaltimea de 107 mm. Se poate utiliza pe toate tipurile de rafturi metalice.

**LPP 502-4545**

**3.22 EUR/ BUC**

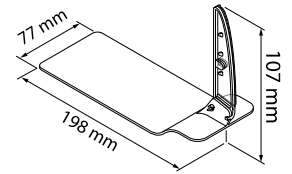

Shark foot din plastic transparent cu baza din magnet rotund. Se fixeaza pe rafturi cu ajutorul magnetului, iar datorita invelisului din plastic care il protejeaza impotriva umiditatii, acest model de shark foot poate fi utilizat cu precadere si pe rafturile cu produse congelate.

**LPP 501-4545**

**3.40 EUR/ BUC**

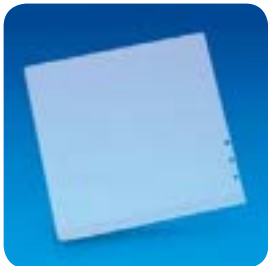
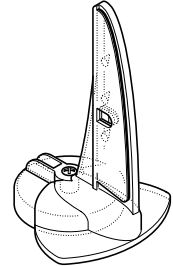

Buzunar din PVC de 0,4 mm grosime, cu 3 orificii pentru fixare pe shark foot. Culoare: transparent.

Dimensiuni: 130x130 mm

**LAP 042-00**

**0.29 EUR/ BUC**

Dimensiune buzunar: 150x210 mm.

**LAP 049-00**

**0.42 EUR/ BUC**

Dimensiune buzunar: 200x200 mm.

**LAP 043-00**

**0.53 EUR/ BUC**



Clema metalica pentru afisare perpendiculara pe profilul port eticheta de 39 mm. Permite afisarea printurilor cu o grosime intre 0,2-0,6 mm. Fixarea printului este mai puternica decat la reperatele similare din plastic.

**LPM 224-01**

**36.96 EUR/100 BUC**

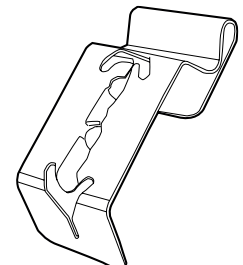

Menghine transparente de plastic pentru mesaje frontale. Pot fi folosite pe rafturi cu grosimi de pana la 40 mm. Dimensiunea totala a produsului este 98x98 mm. Culoare: transparent. Cu 4 gauri frontale.

**LPP 395-421**

**2.18 EUR/ BUC**

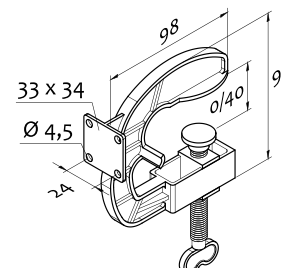

Menghine transparente de plastic pentru mesaje frontale. Pot fi folosite pe rafturi cu grosimi de pana la 40 mm. Dimensiunea totala a produsului este 98x98 mm. Culoare: transparent. Cu adeziv.

**LPP 394-421**

**2.32 EUR/ BUC**

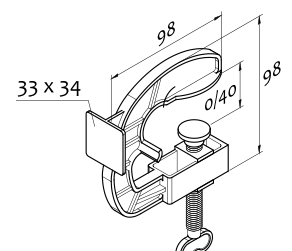

## Sisteme magnetice



Suport pentru afisaj cu magnet articulat, 60x38 mm, si tija L din aluminiu. Bratul are lungimea de 250 mm, este prevazut cu 2 carlige pentru suspendarea printului si capac pentru tija cu  $\varnothing$  10 mm.

LPX 017-00/0250

3.02 EUR/BUC

48h

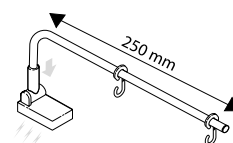

Suport pentru afisaj cu magnet articulat, 60x38 mm, si tija L din aluminiu. Bratul are lungimea de 300 mm, este prevazut cu 2 carlige pentru suspendarea printului si capac pentru tija cu  $\varnothing$  10 mm.

LPX 017-00/0300

3.30 EUR/BUC

48h

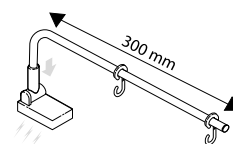

Brat magnetic „Swing” format din baza magnetica de fixare pe rafturile metalice si brat format din tija cu doua tante laterale care impiedica rotirea celor doua carlige in jurul tubului.

LPX 204-4545

5.70 EUR/ BUC

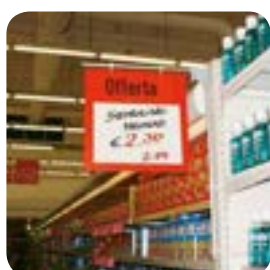
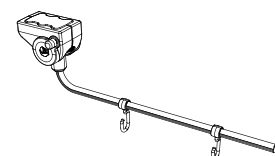

Sistem de afisaj cu baza de prindere magnetica, suport format dintr-o tija verticala cu inaltimea de 750 mm si un brat orizontal cu lungimea de 500 mm. Sunt incluse si cele doua carlige pentru prinderea printului.

LPX 206-4545

27.72EUR/ BUC

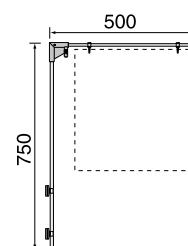

Suport pentru afisaj alcătuit din: magnet fix sau cu brat flexibil care permite absorbția socurilor, tija din aluminiu de 250 mm lungime, doua capace transparente pentru tija si doua carlige din plastic transparent pentru suspendarea printului. Se monteaza pe diverse rafturi si poate sustine diverse greutati.

Magnet cu brat flexibil, greutate maxima 0,4 kg  
LPX 201-4545/1 3.64 EUR/ BUC

Magnet cu accesoriu fix, greutate maxima 0,6 kg  
LPX 201-4545/2 3.46 EUR/ BUC





Support pentru afisaj alcatuit din: magnet cu accesoriu fix sau usor flexibil care permite absorbtia socurilor, tija din aluminiu de 100 mm lungime, doua capace transparente pentru tija si o clema din plastic transparenta cu doua puncte de fixare a unui print. Distanța dintre cleme este de 80 mm si poate fi utilizata pentru printuri cu grosimi de 1-3 mm. Se monteaza pe diverse tipuri de rafturi si poate sustine diverse greutati.

Magnet fix, greutate maxima 0,6 kg  
**LPX 202-4545/2 4.30 EUR/ BUC**

Magnet cu brat flexibil, greutate maxima 0,4 kg  
**LPX 202-4545/1 4.62 EUR/ BUC**



Stopper cu brat magnetic scurt 63 mm și rame de plastic. Datorita sistemului gravitational, rama revine in pozitia initiala, perpendiculara pe raft, dupa ce a fost miscata. Culoari: alb, rosu si gri.

Cu rama A6 Landscape (148x105 mm)  
**RPP 042-01/L 2.64 EUR/ BUC**

Cu rama A6 Portrait (105x148 mm)  
**RPP 042-01/P 2.64 EUR/ BUC**

Cu rama A5 Landscape (210x148 mm)  
**RPP 041-01/L 2.98 EUR/ BUC**

Cu rama A5 Portrait (148x210 mm)  
**RPP 041-01/P 3.08 EUR/ BUC**

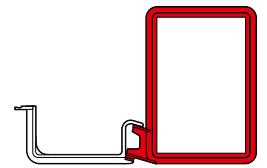

Stopper cu brat magnetic si port eticheta transparenta cu o lungime de 35 mm, ce permite introducerea unui print cu grosimea de 95 mm.

Lungime brat 65 mm.  
**LPP 064-01/65 2.10 EUR/ BUC**

Lungime brat 85 mm.  
**LPP 064-01/85 2.32 EUR/ BUC**

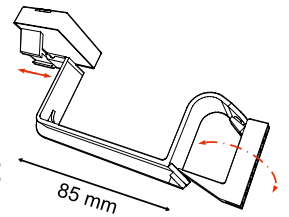

Shark foot transparent cu 3 gauri, brat magnetic alb. Sarcina maxima a magnetului este de 5,6 kg. Se foloseste cu buzunarele LAP 042-00, LAP 043-00 sau LAP 049-00, care se comanda separat. Culoari: transparent, alb.

Cu brat scurt, 65 mm.  
**LPP 201-01 2.20 EUR/ BUC**

Cu brat lung, 85 mm.  
**LPP 202-01 2.32 EUR/ BUC**

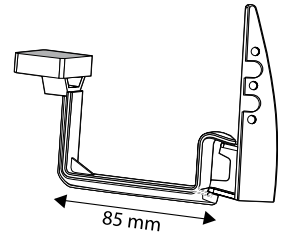

Magnet dreptunghiular (32x38 mm), cu distanțier si conector Click, conceput special pentru afisarea stopperelor de raft. Permite sustinerea unor greutati de pana la 5,6 kg. Culoare: alb.

**RAP 158-01 1.22 EUR/BUC**

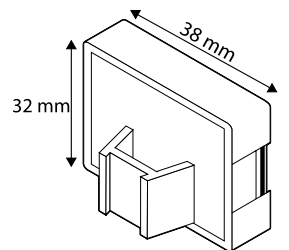

Brat pentru stoppere gravitationale. Se poate fixa pe magneti, cleme sau alte accesorii Click. Permite afisajul de rame si suporturi "shark foot". Culoare: alb.

**RAP 259-01 0.44 EUR/BUC** Brat scurt, lungime 65 mm.

**RAP 260-01 0.56 EUR/BUC** Brat lung, lungime 85 mm, minim 500 bucati.

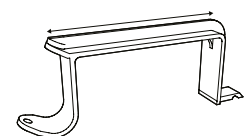



Suport pentru afisaj format din magnet si un carlig din plastic transparent cu tija T pentru eticheta. In partea superioara se poate atasa un suport pentru eticheta. Se poate fixa pe diferite tipuri de rafturi metalice si poate suporta o greutate maxima de 0,6 kg.

**LPX 203-4545**

**3.08 EUR/BUC**

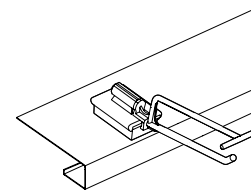

Sistem magnetic format dintr-un magnet alb cu o forta de 5,6 kg, un super gripper transparent cu o lungime de 75 mm. Permite afisarea in plan perpendicular pe raft a printurilor cu grosimea maxima de 2 mm.

**PPX 082-01**

**3.22 EUR/BUC**

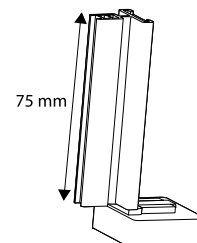

Suport print cu un brat orizontal din aluminiu si fixare pe montantul de raft cu ajutorul a doi magneti. Printul de 300x300 mm. Se suspenda pe bratul orizontal cu doua carlige culisante incluse. Culoare: aluminiu.

**LPX 047-01/300**

**8.48 EUR/BUC**

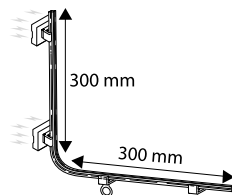

Consola pentru afisaj cu arc si doi magneti.

**LPM 222-00**

**11.64 EUR/BUC**

**48h**

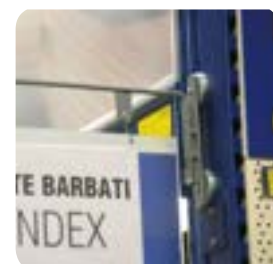

## Sisteme adezive

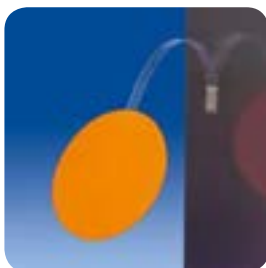

Wobbler de raft din PVC transparent, grosime 0,25 mm, latime 15 mm, adeziv 15x18 mm, la ambele capete, cu o aderență foarte buna. Acesta reprezintă o varianta excelentă pentru a promova produsele la raft. Culoare: transparent.

**LPP 021-4529**

Lungime: 150 mm.

**4.62 EUR/100 BUC**

**LPP 022-4529/170T**

Lungime: 170 mm.

**4.62 EUR/100 BUC**

**48h**



Wobbler adeziv din PVC pentru printuri mici si foarte usoare. Grosime 0,2 mm, lungime 75 mm, dimensiuni capete 13x13 mm, latime 5 mm. Culoare: transparent.

**LPP 020-4529**

**4.08 EUR/100 BUC**

**48h**

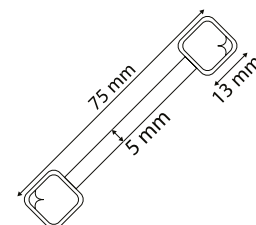





Wobbler de raft din aluminiu, cu adeziv la ambele capete, care poate fi fixat in orice pozitie dorita.

**LPM 005-134**

Lungime: 74 mm.

**13.68 EUR/100 BUC**

**LPM 007-134**

Lungime: 100 mm.

**34.14 EUR/100 BUC**

**48h**

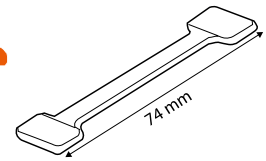

Wobbler de raft, grosime 280 microni, transparent, dimensiune 15x150 mm (LxI), cu spuma dublu adeziva 15x18 mm pe aceeasi fata la ambele capete.

**LPP 486-4529**

**5.08 EUR/100 BUC**

Wobbler de raft in forma de clepsidra, grosime 275 microni, transparent, dimensiune 27x140 mm (LxI, 4 mm latime in centru), cu spuma dublu adeziva D 27 mm (3 mm fingerlift liner) la ambele capete pe aceeasi fata.

**LPP 491-4529**

**6.76 EUR/100 BUC**



Wobbler de raft tip "T", grosime 240 microni, transparent, dimensiune 150x79x12 mm (LxIxI), cu spuma dublu adeziva doar la un capat 12x15 mm, iar celalalt capat este fara adeziv, special conceput pentru inserare in reglete de pret.

**LPP 490-4529**

**7.28 EUR/100 BUC**

Wobbler de raft, grosime 275 microni, transparent, 170 mm lungime, cu spuma dublu adeziva pe aceeasi fata la ambele capete. Unul dintre capete este rotund cu diametru de 21 mm, iar celalalt este patrat cu latura de 30 mm.

**LPP 485-4529**

**8.06 EUR/100 BUC**

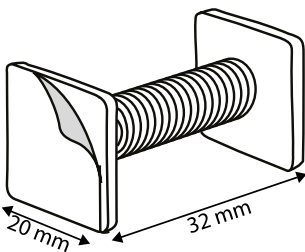

Distantier cu arc, 2 talpi adezive patrate 20x20 mm. Lungime: 32 mm. Culoare: alb.

**LPX 001-1182**

**22.96 EUR/100 BUC**

Distantier cu arc si doua talpi adezive rotunde Ø 20 mm, lungime totala 32 mm. Culoare: alb.

**LPX 024-4326**

**30.84 EUR/100 BUC**



Suport adeziv cu fixare pe sarma Ø 6-8 mm, dimensiune 12x12 mm, cu prelungire pentru o aplicare usoara si eficienta. Culoare: alb.

**LPP 093-4326**

**7.70 EUR/100 BUC**

Stopper fix din plastic, 37x20 mm (LxD), cu adeziv si prelungire pe ambele parti, pentru o utilizare rapida si eficienta. Culoare: transparent.

**LPX 090-4326**

**34.56 EUR/100 BUC**



Suport cu spuma adeziva, pentru suspendarea printurilor pe structuri din sarma. Dimensiune: 16x16 mm.

**LPP 116-4326**

**17.15 EUR/100 BUC**

Suport adeziv din plastic, dimensiune 25x25 mm, cu fixare pe structuri din sarma Ø 10 mm. Are prelungire pentru o aplicare rapida si eficienta. Culoare: alb.

**LPP 094-4326**

**23.10 EUR/100 BUC**

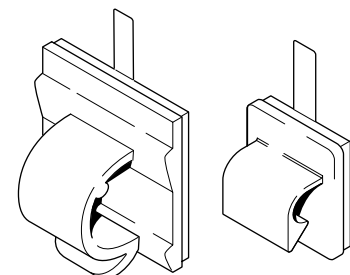

## Steaguri



Suport adeziv cu fixare pentru tuburi cu  $\varnothing$  de 7 mm. Poate fi folosit pentru constructia steguletelor sau a standurilor cu afisaj de gabarit mic.

Dimensiuni talpa adeziva 30x20 mm. Culoari alb. Drept, la  $90^\circ$ .

**LAP 007-44/7 0.48 EUR/BUC**

Dimensiuni talpa adeziva 30x20 mm. Culoari alb. Cu inclinatie de  $62^\circ$ .

**LAP 014-44/7 0.48 EUR/BUC**

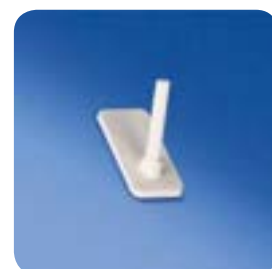

Tub cu diametrul exterior de 7 mm, lungimea de 1000 mm, folosit la constructia de standuri mici sau a steguletelor.

Culoari: alb si negru. Fara crestatura longitudinala.

**LAP 050-44 0.82 EUR/BUC**

Culoari: alb si negru. Cu crestatura longitudinala.

**LAP 050-44/A 0.82 EUR/BUC**

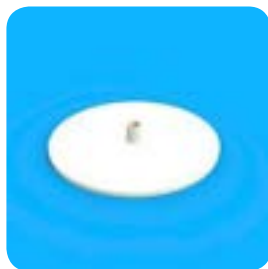

Talpa din plastic cu diametrul de 90 mm compatibila cu tuburi de  $\varnothing$  7 mm diametru. Culoari: alb si negru.

Fara insertie metalica.

**FAP 173-44 0.92 EUR/BUC**

Capac pentru tuburi cu diametrul de 7 mm. Culoari: alb sau negru.

**LAP 012-44 20.08 EUR/100 BUC**



Port eticheta de 30 mm, cu dispunere verticala pentru printuri de maximum 0,5 mm grosime si fixare pe tuburi cu  $\varnothing$  de 7 mm. Culoari: alb, verde si negru.

**FAP 170-44 0.20 EUR/BUC**

Port eticheta dubla cu inclinatie de  $60^\circ$  pentru printuri cu grosimea de 0,5 mm, fixare pe tuburi cu  $\varnothing$  de 7 mm. Culoari: alb, verde si negru.

**FAP 171-44 0.36 EUR/BUC**



Varf de infigere compatibil cu tuburi avand  $\varnothing$  de 7 mm, pentru constructia sistemelor de afisaj. Folosite mai ales pentru afisajul de pret pentru plante, cu infigere in pamant. Culoari: negru.

**FAP 172-44 0.20 EUR/BUC**



Suport adeziv de fixare pentru steaguri la unghi de 60, 75 sau 90°, tub cu diametrul de 18,5 mm, dimensiune talpa 50x115 mm. Poate fi fixat cu adeziv sau cu ajutorul a 4 suruburi. Culoare: alb.

Suport adeziv de fixare la unghi de 90° pentru steaguri, tub cu  $\varnothing$  18,5 mm, dimensiune talpa 50x115 mm. Culoare: alb.

**LAP 007-44**

**1.04 EUR/BUC**

Suport adeziv de fixare la unghi de 60° pentru steaguri, tub cu  $\varnothing$  18,5 mm, dimensiune talpa 50x115 mm. Culoare: alb.

**LAP 014-44**

**1.04 EUR/BUC**

Suport adeziv de fixare la unghi de 75° pentru steaguri, tub cu  $\varnothing$  18,5 mm, dimensiune talpa 50x115 mm. Culoare: alb.

**LAP 015-44**

**1.04 EUR/BUC**



Tub din plastic  $\varnothing$  18,5 mm, lungime 700 mm, cu sau fara fanta longitudinala pentru insertia de printuri. Culoare: alb.

Tub din plastic  $\varnothing$  18,5 mm, lungime 700 mm, cu fanta longitudinala pentru insertia de printuri. Culoare: alb.

**LAP 009-44**

**0.92 EUR/ BUC**

Tub din plastic cu  $\varnothing$  18,5 mm, lungime 700 mm. Culoare: alb.

**LAP 008-44**

**0.92 EUR/ BUC**



Capac bombat pentru tub cu  $\varnothing$  18,5 mm. Culori: alb, rosu, verde, albastru, galben si negru.

**LAP 033-44**

**0.22 EUR/BUC**

Inel de fixare pe tub cu  $\varnothing$  18,5 mm. Culori: alb, rosu, verde, albastru, galben si negru.

**LAP 034-44**

**0.22 EUR/BUC**

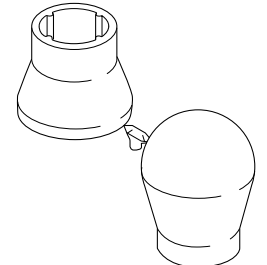

Steag cu suport adeziv de fixare si buzunar din PVC transparent, avand inclinarea fata de verticala la 75°. Lungime tub: 700 mm, diametru: 18,5 mm. Culori tub, suport si capac: alb. Partea de sus a buzunarului este colorata in rosu, verde, albastru, galben sau alb.

Buzunar A3 Portrait.

**LPP 024-44**

**12.36 EUR/ BUC**

Buzunar A3 Landscape.

**LPP 025-44**

**15.24 EUR/ BUC**



Suport pentru steag format din tija aluminiu orizontala, telescopica si 2 carlige culisante pentru suspendarea printului. Fixare pe montant cu gheara universala.

**LPM 059-00**

Lungime tija: 500-1000 mm.

**7.77 EUR/BUC**

**LPM 055-00**

Lungime tija: 400-750 mm.

**7.97 EUR/BUC**

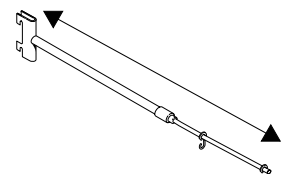

## Shelf liner



Buzunar pentru print cu articulatie elastica si clipsare pe profilul port eticheta, afisaj paralel cu raftul. Lungime: 100 mm. Culoare: transparent.

**PPE 126-27/0100** Inaltime print: 76 mm. **27.64 EUR/100 BUC**

**PPE 126-27/0100/A** Inaltime print: 105 mm. **28.80 EUR/100 BUC**

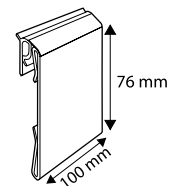

Buzunar pentru print, cu articulatie elastica si clipsare pe profilul port eticheta, paralel cu raftul. Prezinta un mic front de 8 mm inaltime. Lungime: 100 mm.

**PPE 127-27/0100** Inaltime print 53 mm. **18.60 EUR/100 BUC**

**PPE 128-27/0100** Inaltime print 73 mm. **21.60 EUR/100 BUC**

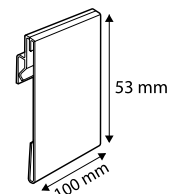

Buzunar pentru print, suprapus pe profilul port eticheta, prevazut cu o articulatie elastica in partea superioara, paralel cu raftul. Inaltime print: 73 mm, dimensiune totala 73x110 mm.

**PPE 061-27/0110** **26.62 EUR/100 BUC**

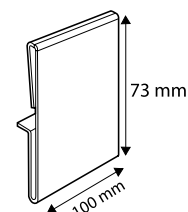

Buzunar pentru print, cu articulatie elastica si clipsare pe profilul port eticheta, paralel cu raftul. Prezinta doua sectiuni: unul pentru etichete de 40 mm si cea de a doua, pozitionata in fata, avand dimensiunea de 106 mm. Lungimea buzunarului este de 100 mm.

**PPE 227-27/0100** **37.44 EUR/100 BUC**

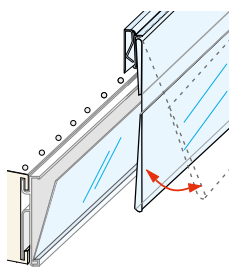
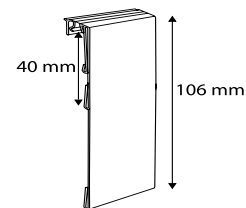

Profil adaptor pentru reglete de pret cu fixare mecanica si articulatie.

**PPE 286-4545** **0.98 EUR/ BUC**

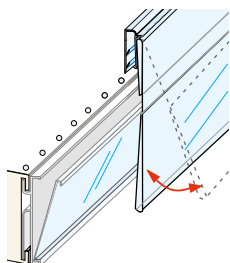
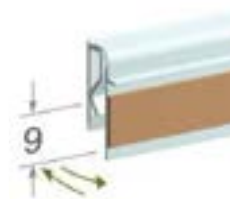

Profil adaptor pentru reglete de pret cu fixare adeziva si articulatie.

**PPE 287-4545** **1.16 EUR/ BUC**

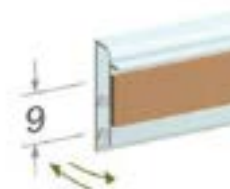

Suport adeziv din plastic, 10x15 mm, fixare pe structuri din sarma cu Ø 10 mm. Culoare: alb.

**LPP 095-4326** **49.50 EUR/100 BUC**



# Capitolul 5

## SISTEME SUSPENDATE



Profile și accesorii de suspendare pag. 124



Cabluri, lanțuri și tije pag. 128



Carlige și inele de suspendare pag. 129

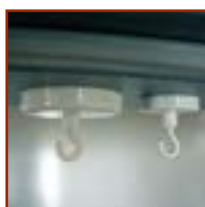

Accesorii de suspendare pentru prindere de tavan pag. 132



Tri-rama pag. 133



Pastile adezive pag. 134

Sistemele suspendate sunt cele mai complexe structuri de comunicare in-store. Reflectă îndeaproape arhitectura traficului din magazin, determinându-l în mare măsură. Afisajul suspendat de tavan a devenit o componentă obligatorie a mixului de comunicare pentru un spațiu comercial modern.

## Profile si accesorii de suspendare

Profilele din aluminiu impreuna cu toate accesoriile lor de suspendare si panotaj se constituie in cel mai eficient sistem de afisaj pentru spatii comerciale extinse.



Profil de suspendare din aluminiu cu sectiune patrata 20x20x1000 mm. Lungime maxima disponibila: 6 m. Culori: aluminiu. La cerere se poate livra in orice culoare RAL. Pentru fiecare comanda exista o anumita cantitate minima.

**LPM 028-4760/1000**

**2.24 EUR/ BUC**



Profil de suspendare aluminiu cu sectiune rectangulara 20x40x1000 mm. Lungime maxima disponibila: 6 m. Culori: aluminiu. La cerere se poate livra in orice culoare RAL. Pentru fiecare comanda exista o anumita cantitate minima.

**LPM 025-4760/1000**

**4.48 EUR/ BUC**



Interconector metalic 100x14x4 mm cu doua suruburi 4x10 mm si un surub cu inel 4x20 mm.

**LAM 111-00**

**0.48 EUR/ BUC**

**48h**



Sina PVC perforata compatibila cu profile LPM 025-4760 si LPM 028-4760, utilizata ca accesoriu intermediar intre profilul de aluminiu si reperle suspendate. Lungime maxima disponibila: 3 m. Culori: transparent.

**LAP 019-01/1000**

**1.82 EUR/ BUC**

**48h**



Profil „H” din aluminiu anodizat, 40x1000 mm, destinat suspendarii printurilor cu grosimea de pana la 3 mm. Are un mecanism cu role care blocheaza printul in fanta.

**VPM 066-00/1000**

**3.52 EUR/ BUC**

**48h**



Profil click din aluminiu anodizat, destinat suspendarii posterelor cu grosimea de pana la 3 mm. Se livreaza intr-un ansamblu format din 2 profile 26x1000 mm, 4 capace si 2 agatori. La cerere, acest profil poate fi livrat in orice dimensiune.

**VPM 470-7888/1000**

**11.64 EUR/ ANS**



Profile de suspendare din aluminiu care clipseaza printul cu grosimi intre 0,2-0,7 mm. Produsul este elegant iar inelele de suspendare sunt mobile si se clipseaza foarte usor. Se livreaza intr-un ansamblu format din 2 profile, 4 capace si doua carlige pentru suspendare. Lungime 1000 mm. La cerere, acest profil poate fi livrat in orice dimensiune.

**VPM 471-7888/1000**

**12.34 EUR/ ANS**



Accesorii plastic pentru profile de suspendare aluminiu si DECO

**48h**

Inel de suspendare din plastic pentru profile clipsat, profilul va culisa in sina profilului din aluminiu sau DECO. Culori: gri.

**LAP 026-01**

**0.14 EUR/ BUC**

Capac din plastic pentru profilul LPM 028-4760 (20x20 mm). Culori: gri.

**LAP 023-01**

**0.28 EUR/ BUC**

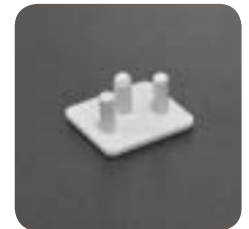

Accesoriu de suspendare din plastic pentru rame seria 1 (A6-A3) cu insertie laterala pe profile de aluminiu LPM 025-4760 si LPM 028-4760. Culori: transparent.

**LAP 030-01**

**0.28 EUR/ BUC**

Inel din plastic cu fixare prin rasucire pe profilele de aluminiu - pentru afisare de rame sau postere. Culori: transparent.

**LAP 028-01**

**0.28 EUR/ BUC**



Carlig din plastic cu fixare prin rasucire pe profilele din aluminiu, pentru afisare de rame sau postere. Culori: transparent.

**LAP 029-01**

**0.28 EUR/ BUC**

Capac din plastic pentru profilul LPM 025-4760 (20x40 mm). Culori: gri.

**LAP 022-01**

**0.34 EUR/ BUC**



Element de caput cu inel de suspendare Ø 5 mm pentru profilul LPM 028-4760. Lungime: 25 mm. Culori: gri.

**LAP 025-01**

**0.50 EUR/ BUC**

Accesoriu de interconectare din plastic pentru profilul LPM 028-4760 cu inel de suspendare Ø 5 mm. Lungime: 47 mm. Culori: gri.

**LAP 024-01**

**0.74 EUR/ BUC**

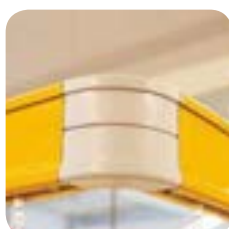

Interconector pentru colt 90° pentru profilele LPM 025-4760 si LPM 028-4760. Se livreaza ca 2 repere identice care dezasamblate se folosesc pentru profilul LPM 028-4760, iar asamblate pentru profilul LPM 025-4760. Culori: gri.

**LAP 021-01**

**1.60 EUR/ BUC**

**48h**



Tub de suspendare din aluminiu anodizat, Ø 20 mm. Lungime maxima disponibila: 2000 mm. Culori: aluminiu anodizat.

**LPM 022-01/1000**

**5.62 EUR/BUC**

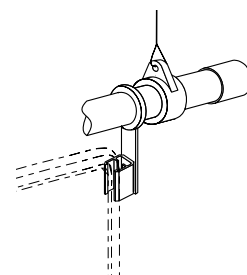

Accesorii plastic pentru tub de suspendare din aluminiu Ø 20 mm.

Inel de suspendare din plastic pentru profilul LPM 022-01. Culori: gri.

**LAP 017-01 0.28 EUR/ BUC**

Capac din plastic pentru profilul LPM 022-01. Culori: gri.

**LAP 018-01 0.34 EUR/BUC**



Profilele KLEMFIX din plastic se clipseaza pe print, rezultand un sistem de suspendare extrem de efica-ce. Se recomanda aplicarea unui profil identic la capatul de jos al printului ca si contragreutate. Profile KLEMFIX plastic, lungime 1000 mm, diverse inaltimei, grosime print 1 mm

Profil KLEMFIX-PRO, 20x30x1000 mm, pentru printuri cu grosimea pana la 1 mm, forma ovala. Culori: alb. Comanda minima: 1000 m.

**LPE 009-27/1000 4.84 EUR/BUC**

Capac pentru profilul LPE 009-27 KLEMFIX-PRO. Culori: alb. Comanda minima: 1000 perechi.

**LAP 048-27 1.20 EUR/PER**



Profil KLEMFIX din plastic 36x1000 mm, pentru printuri cu grosimea pana la 1 mm. Culori: alb. Comanda minima: 1000 m.

**LPE 007-27/1000 4.44 EUR/BUC**

Profil KLEMFIX din plastic 28x1000 mm, pentru printuri cu grosimea pana la 1 mm. Culori: alb, transparent. Comanda minima: 1000 m.

**LPE 010-27/1000 2.62 EUR/BUC**



Profil suport din plastic pentru fixare murala re-versibila pentru LPE 007-27. Culori: alb. Comanda minima: 1000 m.

**LPE 008-27/1000 2.02 EUR/BUC**

Capac din plastic pentru profilul LPE 007-27. Culori: alb. Comanda minima: 1000 bucati.

**LAP 047-27 139.20 EUR/100 BUC**



Profil KLEMFIX din plastic 20x1000 mm, pentru printuri cu grosimea pana la 0,5 mm. Culori: alb, negru, transparent.

**LPE 015-421/1000 1.48 EUR/BUC**

Clema din plastic pentru suspendare profile LPE 015-421. Dimensiune clema: 15x20 mm (LxH), orificiu Ø 6,5 mm. Culori: transparent.

**LAP 058-421 45.98 EUR/1000 BUC**



Profil adeziv „G” din plastic pentru suspendare postere 15x1000 mm. Culori: transparent. Comanda minima: 1000 m.

**LPE 003-27/1000**

**0.70 EUR/BUC**

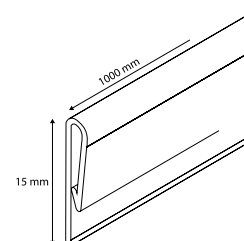





48h  
 Profil adeziv „J” din plastic prevazut cu banda adeziva, destinat fixarii printurilor pe perete, dimensiune 14x1000 mm. Culori: transparent.

**LPE 004-27/1000**

**0.70 EUR/BUC**

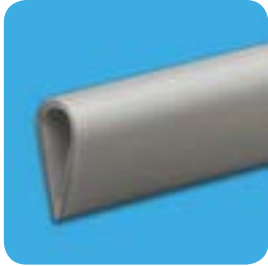
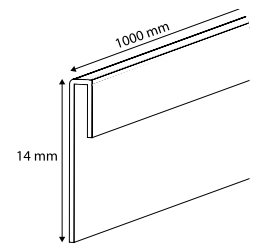

Profil clema din plastic pentru suspendarea posterelor 13,5x1000 mm grosime print max. 5,5 mm. Culori: alb, negru, transparent.

**LPE 016-421/1000**

**0.78 EUR/BUC**

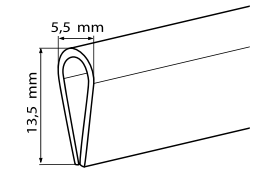

Clema din plastic pentru suspendare, compatibila cu LPE 016-421/1000. Dimensiune clema: 20x24 mm (LxH), latime orificiu: 5 mm. Culori: transparent.

**LAP 062-421**

**75.46 EUR/1000 BUC**



Profil „Y” din plastic cu perforatii pentru suspendarea posterelor, 23x1000 mm, grosime print max. 5 mm. Culori: transparent. Comanda minima: 1000 m.

**LPE 002-27/1000**

**1.18 EUR/BUC**

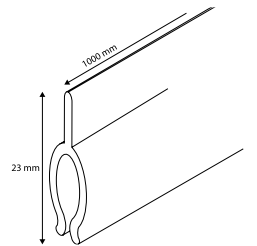

Profil DECO plastic, cu doua laturi concave care permit afisarea directa a printurilor. Poate fi folosita hartie de 80g/m

Pentru printuri A5 portrait sau A4 landscape.  
 Lungime 1000 mm

**LPP 050-01/1000**

**10.46 EUR/BUC**

Pentru printuri A4 portrait sau A3 landscape.  
 Lungime 1000 mm

**LPP 051-01/1000**

**15.40 EUR/BUC**



Accesorii carlig pentru suspendarea profilelor DECO. Se fixeaza prin culisare de la un capat. Culori: gri.

**LAP 038-01**

**0.22 EUR/BUC**

Capac din plastic pentru profile DECO A5. Culori: rosu RAL 3020, bleumarin RAL 5002. Produs disponibil pe stoc.

**LAP 039-01**

**0.44 EUR/BUC**

Capac din plastic pentru profile DECO A4. Culori: rosu RAL 3020, bleumarin RAL 5002.

**LAP 040-01**

**0.66 EUR/BUC**



## Cabli, lanturi si tije



Lant impletit K10 din sarma de otel zincat, grosime 1 mm, rola de 50 m. Sarcina maxima teoretica recomandata de 30 kg poate scadea datorita rezistentei mici a accesoriilor de suspendare.

LPM 038-2918

32.64 EUR/ 50 M

48h

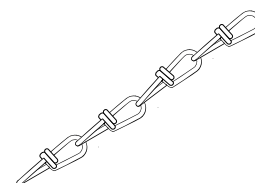

Cablu impletit executat din 13 fire de otel zincat, grosime totala de 1 mm, rezistenta la tractiune de maximum 45 kg. Aceasta valoare depinde foarte mult de accesoriile de suspendare folosite. Rola de 500 m.

LPM 254-5300/0500

91.38 EUR/ 500 M

48h



Brida ovala din aluminiu pentru buclarea cablului de 1 mm.

LAM 031-5500

11.00EUR/ 100 BUC

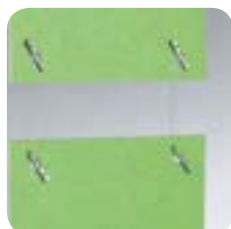

Fir nylon cu capse metalice, lungime 50 mm, 100 mm si 200 mm

LPP 352-03 L 50 mm. 38.36 EUR/100 BUC

LPP 353-03 L 100 mm. 38.48 EUR/100 BUC

LPP 354-03 L 200 mm. 38.58 EUR/100 BUC

Fir textil cu bile la capete, diverse lungimi

LPP 357-79 L 50 mm. 42.90 EUR/1000 BUC

LPP 358-79 L 100 mm. 42.90 EUR/1000 BUC

LPP 366-79 L 120 mm. 48.10 EUR/1000 BUC

LPP 359-79 L 140 mm. 48.10 EUR/1000 BUC

LPP 360-79 L 180 mm. 48.10 EUR/1000 BUC

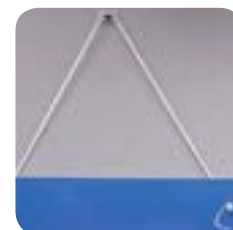

Tije din sarma Ø 2 mm, cu carlig la ambele capete, diverse lungimi

LPM 008-2918 Lungime: 100 mm. 11.26 EUR/ 100 BUC

LPM 009-2918 Lungime: 150 mm. 12.42 EUR/ 100 BUC

LPM 010-2918 Lungime: 200 mm. 16.18 EUR/ 100 BUC

LPM 011-2918 Lungime: 250 mm. 16.76 EUR/ 100 BUC

LPM 012-2918 Lungime: 300 mm. 17.34 EUR/ 100 BUC

LPM 014-2918 Lungime: 500 mm. 21.60 EUR/ 100 BUC

LPM 041-2918 Lungime: 700 mm. 25.28 EUR/ 100 BUC

LPM 015-2918 Lungime: 750 mm. 26.76 EUR/ 100 BUC

LPM 250-2918 Lungime: 1000 mm. 34.56 EUR/ 100 BUC



## Carlige si inele de suspendare



Carlige „S” cu lungimea 62,5 mm, din sarma de otel zincat cu grosimea 2,2 mm.

**LPM 075-2918**

**11.28 EUR/100 BUC**

Carlige „S” cu lungimea 25 mm, din sarma de otel zincat cu grosimea 3 mm.

**LPM 040-2918**

**8.58 EUR/100 BUC**

**48h**

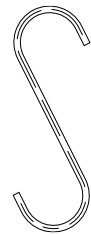

Carlige „C” rotunjit, lungime 35 mm, din sarma de otel zincat 2 mm, cu deschidere de 13 mm.

**LPM 017-2918**

**6.88 EUR/100 BUC**

**48h**

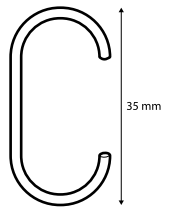

Carlige „C” ascutit, lungime 39 mm, din sarma de otel zincat 2 mm, cu deschidere de 10 mm.

**LPM 034-2918**

**4.48 EUR/100 BUC**

**48h**

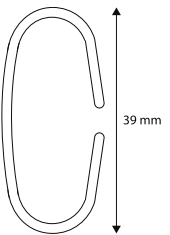

Carabina metalica zincata, lungime de 25 mm, deschidere de 3,5 mm. Fixarea se face pe tije de maxim  $\varnothing$  5,5 mm.

**LPM 092-2918**

**12.48 EUR/100 BUC**

Clema metalica zincata pentru suspendare de 2,5 mm in forma de para, cu diametrul mare de 36,5 mm. Lungime: 70 mm.

**LPM 058-2918**

**15.60 EUR/100 BUC**



Arc din otel JET-SET cu deformare permanenta pentru suspendare.

170 mm lungime, alungire maxima 1100 mm, pentru greutate de pana la 0,35 kg.

**LPM 001-4326**

**7.80 EUR/100 BUC**

200 mm lungime, alungire maxima 1400 mm, pentru greutate de pana la 2,5 kg.

**LPM 002-4326**

**12.56 EUR/100 BUC**

315 mm lungime, alungire maxima 4000 mm, pentru greutate de pana la 2,5 kg.

**LPM 003-4326**

**31.20 EUR/100 BUC**





Carlig plastic "S".

Carlig pentru suspendare din sarma cu lungime de 12 cm, cu fir de nylon infasurat (1350 mm lungime). Culori: zinc.

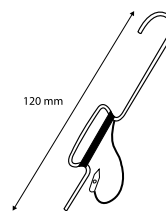
**LPM 004-4326****16.62EUR/ 100 BUC**

Lungime 110 mm. Culori: alb.

**LPP 065-03****43.44EUR/ 100 BUC**

Lungime 55 mm. Culori: alb, transparent.

**LPP 005-03****9.24 EUR/ 100 BUC**

Lungime 38 mm. Culori: alb, transparent.

**LPP 004-03****6.82 EUR/ 100 BUC**

Carlig plastic "C".

Lungime 60 mm. Culori: alb.

**LPP 032-03****14.44EUR/ 100 BUC**

Lungime 40 mm. Culori: alb, transparent.

**LPP 003-03****7.40 EUR/ 100 BUC**

Inel plastic rotund cu inchidere prin capsare.

**LPP 035-03**

Diametru interior 22 mm.

**8.90 EUR/ 100 BUC****LPP 031-03**

Diametru interior 15 mm.

**8.90 EUR/ 100 BUC**

Inel plastic oval cu inchidere prin capsare. Dimensiuni interioare: 20x10 mm

**LPP 001-4326/1**

Culoare: transparent

**11.10EUR/ 100 BUC****LPP 001-4326**

Culoare: alb

**11.69EUR/ 100 BUC**Carlig din plastic cu fixare pe tuburi cu  $\varnothing$  10 mm si 16 mm.Pentru tuburi cu  $\varnothing$  10 mm, transparent sau gri.**LPP 049-01****0.22 EUR/ BUC**Pentru tuburi cu  $\varnothing$  10 mm, cu bucla inchisa, transparent.**LPP 074-01****0.22 EUR/ BUC**Pentru tuburi cu  $\varnothing$  16 mm, transparent.**LPP 057-01****0.22 EUR/ BUC**

Carlig din plastic translucid pentru suspendarea posterelor cu greutate redusa. Firul de guta se introduce in orificiu, se stabileste inaltimea dorita si se inchide clema care preseaza firul.

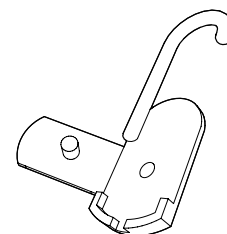
**LAP 331-4326****9.70 EUR/ 100 BUC**





Carlig din plastic alb pentru suspendare cu clema de fixare pe buzunar PVC. Fixarea printului sau a buzunarului PVC se face in gauri cu  $\varnothing$  4 mm la o distanta de 7 mm de margine.

LPP 067-01

0.34 EUR/ BUC

Carlig din plastic alb cu capat in forma de „T” flexibil, pentru suspendarea printurilor usoare. Lungime: 50 mm.

LPP 042-4326

1.02 EUR/ 100 BUC

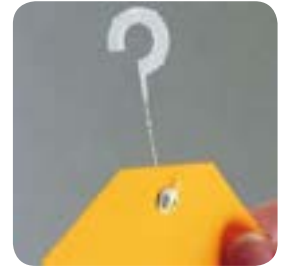

Inel din plastic alb pentru suspendare, cu ac de infigere in materiale moi, poroase (de exemplu kapa, foam-x). Lungime totala 38 mm, inel  $\varnothing$  6 mm. Se recomanda a se folosi pentru greutati usoare.

LPP 015-4326

6.10 EUR/ 100 BUC



Carlig solid din plastic care trebuie nituit direct pe sina de aluminiu, pe folia PVC sau direct pe buzunare. Potrivit pentru tub cu diametrul de pana la 44 mm. Se poate agata usor si chiar se pot schimba postere de la inaltime mari, folosind o tija telescopica (disponibila doar la cerere). Culoare: gri. Cantitatea minima pentru o comanda este de 100 bucati.

SPP 431-01

0.44 EUR/ BUC



Sistem de suspendare format dintr-un carlig dublu si doi magneti pentru prindere pe suprafețe metalice. Dimensiune 200x95 mm, vopsit in camp electrostatic argintiu. La cerere se pot face si alte dimensiuni.

PPP 895-00

3.00 EUR/ BUC

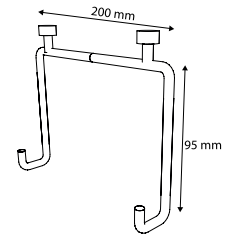

Magnet rotund prevazut cu carcasa de aluminiu alba si carlig de otel insurubat.

$\varnothing$  50 mm, sarcina 17 kg.

LPM 020-7933 2.04 EUR/ BUC

$\varnothing$  32 mm, sarcina 7 kg.

LPM 021-7933 1.24 EUR/ BUC

$\varnothing$  63 mm, sarcina 26 kg.

LPM 061-46 2.56 EUR/ BUC



Magnet rectangular cu inel de suspendare  $\varnothing$  8 mm

Accesoriu cu inel de suspendare,  $\varnothing$  8 mm si un magnet rectangular, dimensiune 44x12 mm, sarcina 2,8 kg. Carcasa din plastic: transparent, gri.

RAP 029-01

1.20 EUR/ BUC

Accesoriu cu inel de suspendare,  $\varnothing$  8 mm si cu doi magneti rectangulari, dimensiune 32x36 mm, sarcina 5,6 kg. Carcasa din plastic: transparent, gri.

RAP 030-01

1.28 EUR/ BUC



Colier din plastic de unica folosinta, cu o mare rezistenta atat la impact si tractiune cat si la caldura si intemperii. Sunt folosite intr-o mare varietate de aplicatii: industrie, electrice, electronice, transport, telecomunicatii, ambalare si sunt disponibile in diverse dimensiuni, cu rezistenta de pana la 175 kg.



Dimensiuni: 2,5 x 100 mm.

FAP 077-31/100 7.56 EUR/1000 BUC

Dimensiuni: 2,5 x 200 mm.

FAP 077-31/200 23.76 EUR/1000 BUC

Dimensiuni: 3,6x300 mm.

FAP 077-31/300 42.84 EUR/1000 BUC

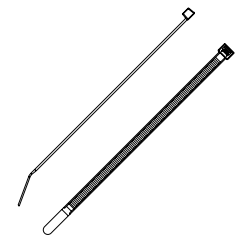

## Accesorii de suspendare pentru prindere de tavan



Clema din sarma otel zincat 1,6 mm, pentru suspendare de tavanul casetat cu traverse de latimi diverse. Culoari: zinc.

**LPM 019-2918**

**6.70 EUR/ 100 BUC**

**48h**



Clema TWIST-ON din plastic pentru tavane casetate, latime traverse 25 mm sau 15 mm

Cu orificiu  $\varnothing$  6 mm, fixare pe traverse cu latime de 25 mm.

**LPP 350-4326**

**29.80 EUR/ 100 BUC**

Cu orificiu  $\varnothing$  4,5 mm, fixare pe traverse cu latime de 15 mm.

**LPP 350-4326/S**

**30.86 EUR/ 100 BUC**

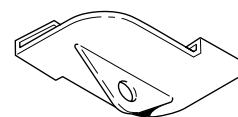

Clema din metal vopsit alb cu fixare prin rasucire pe tavanul casetat cu traverse de 27 mm latime. Rezista la sarcini de pana la 18 kg.

**LPP 351-01**

**1.00 EUR/ BUC**

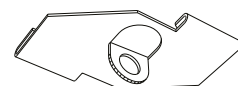

Clema din plastic transparent, cu inel pentru suspendare de tavan casetat, dimensiune 19x19 mm, destinat greutatilor mici (postere, buzunare etc).

**LPP 006-4326**

**5.42 EUR/ 100 BUC**

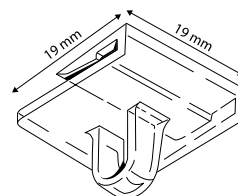

Clema din plastic, 20x25 mm, pentru suspendare printuri, cu orificiu  $\varnothing$  4,5 mm pentru prindere pe tavan casetat. Culoari: alb.

**LPP 040-4326**

**14.24 EUR/ 100 BUC**

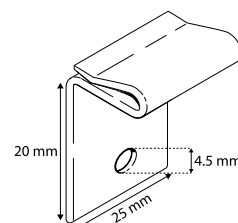



Clema din plastic alb cu carlig pentru suspendare de tavan casetat, dimensiune 19x25 mm, destinat greutatilor mici (postere, buzunare etc).

**LPP 016-4326**

**15.92EUR/ 100 BUC**

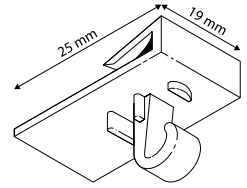

Clema „Y” din plastic alb, cu orificiu  $\varnothing$  4 mm, pentru suspendarea obiectelor usoare de tavanul casetat, sustine greutati de maximum de 3 kg.

**LPP 066-01**

**8.80 EUR/ 100 BUC**

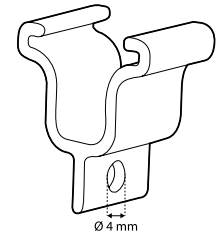

Clema elastica in forma de peste, din sarma zincata de 1,5 mm, lungime 65 mm, pentru suspendare de tavanul casetat. Poate fi folosita pentru traverse de diverse latimi. Culori: zinc.

**LPM 506-2918**

**14.88EUR/ 100 BUC**

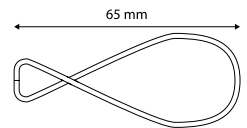

## Tri-rama



Sistem de panotare din plastic Triad-rama pentru printuri cu latimea intre 250 si 600 mm. Se livreaza intr-un ansamblu format din: 2 triunghiuri si sistem de suspendare. Culori: alb.

**LPP 240-4326**

**3.86 EUR/ BUC**

Sistem de panotare din plastic Triad-rama pentru printuri cu latimea intre 380 si 1000 mm. Se livreaza intr-un ansamblu format din: 2 triunghiuri si sistem de suspendare. Culori: alb.

**LPP 012-4326**

**4.46 EUR/ BUC**



Sistem de panotare din plastic Quadra-rama pentru patru printuri cu latimea intre 300 si 600 mm, in sectiune patrata. Se livreaza intr-un ansamblu format din: cele 2 sisteme din plastic si sistemul de suspendare. Culori: alb.

**LPP 014-4326**

**5.08 EUR/ BUC**

## Pastile adezive



Inel din plastic cu talpa adeziva rotunda  $\varnothing$  19 mm, pentru atasarea etichetelor pe diverse suprafete cu ajutorul buclelor de inchidere. Culoare: alb.

**LPP 036-4529**

**5.46 EUR/ 100 BUC**

**48h**

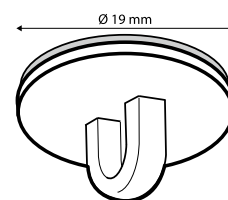

Inel rotativ din plastic alb pentru suspendare, cu talpa adeziva rectangulara 30x30 mm.

**LPP 009-03**

**19.06 EUR/ 100 BUC**

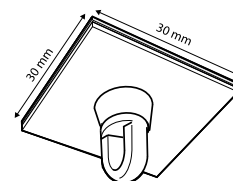

Inel din plastic alb cu talpa adeziva patrata 19x19 mm, pentru suspendare de tavan, destinat greutatilor mici (buzunare, postere etc).

**LPP 007-03**

**9.24 EUR/ 100 BUC**

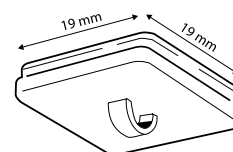

Carlig din plastic cu talpa adeziva rectangulara, pentru suspendare

Dimensiune baza: 25x25 mm. Culoari: alb.

**LPP 008-03**

**18.38 EUR/ 100 BUC**

Dimensiune baza: 19x32 mm. Culoari: alb.

**LPP 039-4326**

**18.66 EUR/ 100 BUC**

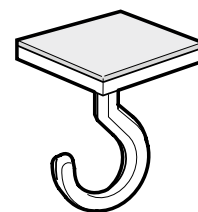

Inel de suspendare rotativ din plastic, cu talpa adeziva rotunda  $\varnothing$  25 mm. Culoare: alb.

**LPP 043-4326**

**22.00 EUR/ 100 BUC**

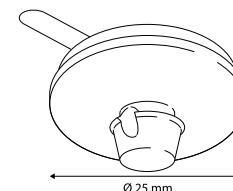

Inel din plastic cu talpa adeziva ovala 40x19 mm, pentru suspendare din tavan. Culoare: alb.

**LPP 037-4326**

**10.50 EUR/ 100 BUC**

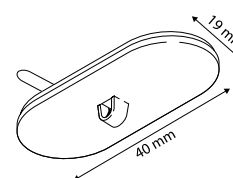



# Capitolul 6

## DISPLAY



Suporturi pentru pliante  
pag. 136



Restiere  
pag. 141



Sisteme modulare  
pag. 145



Banner up  
pag. 147



People Stopper  
pag. 148



Windodisplay  
pag. 151



Info Display  
pag. 153

Deși evoluția tehnologică recomandă suportul electronic drept principalul mediu de comunicare și stocare de informație, comunicarea publicitară continuă să folosească tiparul la scară largă. Pliante, broșuri, reviste, cataloage periodice, toate aceste produse sunt distribuite zilnic în cantități uriașe. Și toate acestea au nevoie de suporturi de stocare. Capitolul următor tratează în detaliu acest aspect.

## Suporturi pentru pliante



Suport pentru carti de vizita

Suport landscape din plastic transparent pentru carti de vizita. Dimensiunea utila a bazei: 95x18 mm.

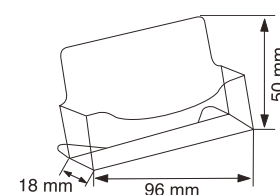
**CPA 313-421****1.06 EUR/ BUC**

Suport portrait din plastic pentru carti de vizita. Dimensiunea utila a bazei: 58x18 mm.

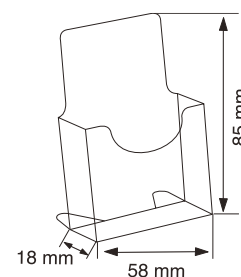
**CPA 314-421****1.06 EUR/ BUC**

Suport pliante 1/3 A4P

Suport din plastic transparent pentru pliante 1/3 A4P, cu doua orificii pentru fixare murala. Dimensiunea utila a bazei: 107x36 mm.

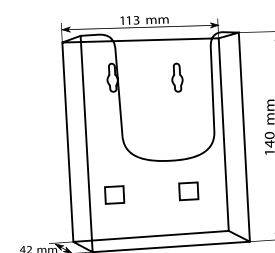
**CPA 032-421****1.80 EUR/ BUC**

Suport din plastic transparent pentru pliante 1/3 A4L, cu expunere pe masa. Dimensiunea utila a bazei: 217x33 mm.

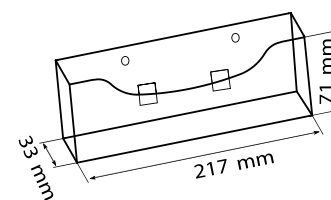
**CPA 025-421****2.00 EUR/ BUC**

Suport meniu pliabil din plastic transparent pentru 1/3 A4P, cu expunere pe masa sau perete. Dimensiunea utila a bazei: 107x35 mm. Acest suport se livreaza pliat.

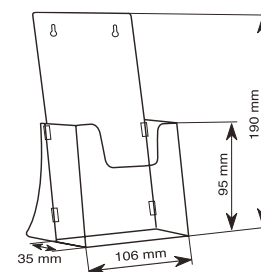
**CPA 310-421****2.06 EUR/ BUC**

Verifica intotdeauna preturile actualizate pe [www.artmatch.net/ro/produse](http://www.artmatch.net/ro/produse)



Suport pentru pliante din plastic transparent cu 3 sectiuni 1/3 A4P, adancimea utila a fiecărei sectiuni este de 31 mm. Poate fi expus pe masa sau pe perete, fiind prevazut cu orificii pentru fixare. Dimensiunea utila buzunar: 107x31 mm.

**CPA 053-421**

**5.72 EUR/ BUC**

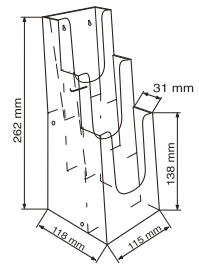

Suport pentru pliante din plastic transparent cu 3 nivele si 6 buzunare 1/3 A4P, adancimea utila a fiecărei sectiuni este de 27 mm. Poate fi expus pe masa sau pe perete, fiind prevazut cu orificii pentru fixare. Dimensiunea utila buzunar: 231x34 mm.

**CPA 541-4326**

**30.98 EUR/ BUC**

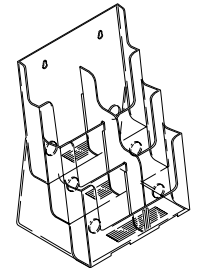

Suport pentru pliante din plastic transparent cu 4 sectiuni 1/3 A4P, adancimea utila a fiecărei sectiuni este de 31 mm. Poate fi expus pe masa sau pe perete, fiind prevazut cu orificii laterale pentru fixare. Dimensiunea utila buzunar: 107x31 mm.

**CPA 540-421**

**6.34 EUR/ BUC**

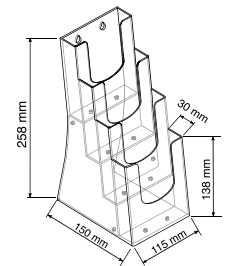

Suport pliante din plastic transparent 1/3 A4L, pentru expunere pe perete, cu orificii laterale. Dimensiunea utila a bazei: 217x33 mm.

**CPA 025-421/1**

**2.10 EUR/ BUC**

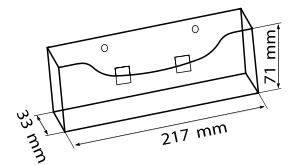

Suport pliante A4 P

Suport din plastic transparent pentru pliante 1/3 A4P, cu expunere pe masa. Dimensiunea utila a bazei: 107x35 mm.

**CPA 023-421**

**1.72 EUR/ BUC**

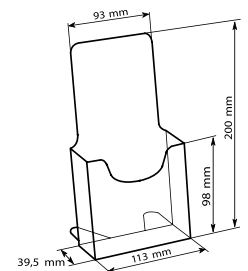

Suport din plastic transparent pentru pliante A4P, cu expunere pe masa si orificii pentru suspendare pe perete. Dimensiunea utila a bazei: 231x42 mm.

**CPA 020-421**

**4.38 EUR/ BUC**

**48h**

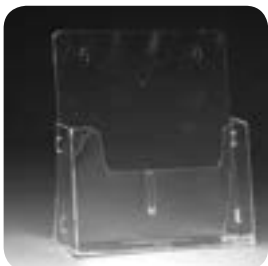
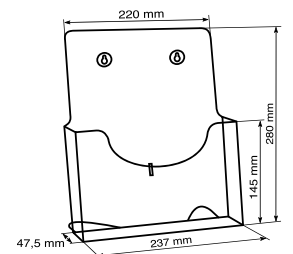

Suport meniu pliabil din plastic transparent pentru A4P, pentru expunere pe masa sau perete. Dimensiunea utila a bazei: 230x47 mm. Acest suport se livreaza pliat.

**CPA 312-421**

**4.40 EUR/ BUC**

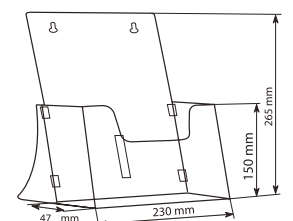

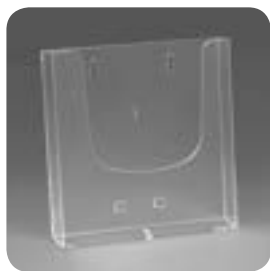

Suport din plastic transparent pentru pliante A4P, cu expunere pe perete. Dimensiunea utila a bazei: 230x37 mm.

**CPA 030-421**

**4.42 EUR/ BUC**

**48h**

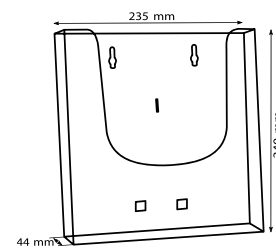

Suport pentru pliante din plastic transparent cu 3 sectiuni A4P, adancimea utila a fiecarei sectiuni este de 27 mm. Poate fi expus pe masa sau pe perete, fiind prevazut cu orificii pentru fixare. Dimensiunea utila a bazei: 231x34 mm.

**CPA 052-421**

**13.54 EUR/ BUC**

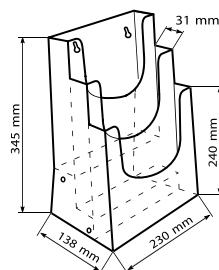

Stand de afisaj, format dintr-o talpa rotunda metalica cu  $\varnothing$  246 mm (RAM 002-00), o tija fixa din aluminiu cu H 1000 mm si adaptor metalic pentru prinderea suportului de pliante. Suportul de pliante se comanda separat impreuna cu accesoriile de montaj. Culoari: Gri RAL 7035.

**CPX 012-00/1000**

**10,94 EUR/ BUC**

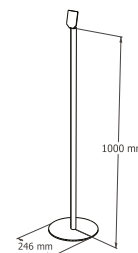

Suport din plastic transparent pentru pliante A5P, cu expunere pe perete. Dimensiunea utila a bazei: 152x36 mm.

**CPA 031-421**

**2.16 EUR/ BUC**

**48h**

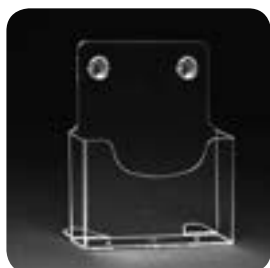
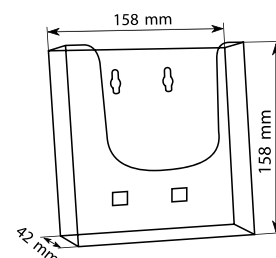

Suport din plastic transparent pentru pliante A5P, cu expunere pe masa si orificii pentru suspendare pe perete. Dimensiunea utila a bazei: 161x35 mm.

**CPA 022-421**

**2.26 EUR/ BUC**

**48h**

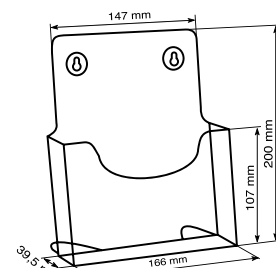

Suport meniu pliabil din plastic transparent pentru A5P, cu expunere pe masa sau perete. Dimensiunea utila a bazei: 157x40 mm. Acest suport se livreaza pliat.

**CPA 311-421**

**2.40 EUR/ BUC**

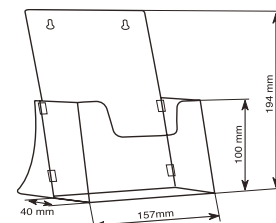

Suport pentru pliante din plastic transparent cu 3 sectiuni A5P, adancimea utila a fiecarei sectiuni este de 27 mm. Poate fi expus pe masa sau pe perete, fiind prevazut cu orificii laterale pentru fixare. Dimensiunea utila a bazei: 152x31 mm.

**CPA 055-421**

**6.44 EUR/ BUC**

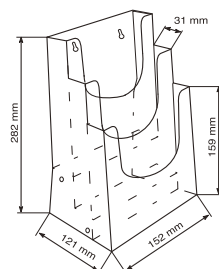





Picior din plastic pentru suport pliante CPA 030-421 si CPA 280-421. Transforma suportul de perete in suport pentru masa. Dimensiunea totala a suportului: 80x44x72 mm (LxlxH).

**CAA 021-421**

**0.36 EUR/ BUC**

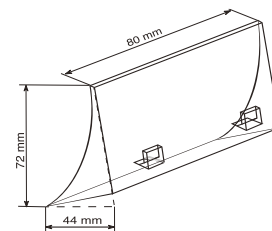

Picior din plastic pentru suportul de pliante CPA 031-421 si CPA 032-421. Transforma suportul de perete in suport pentru masa. Dimensiunea totala a suportului: 80x44x72 mm (LxlxH).

**CAA 020-421**

**0.36 EUR/ BUC**

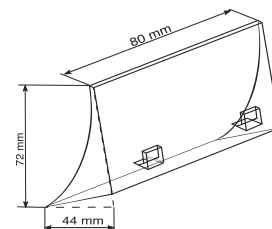

Clema universala din plastic, 60x33 mm, pentru fixarea pe perete tip slatwall a suporturilor pentru pliante. La cerere, produsul poate fi livrat cu spuma adeziva. Culori: alb.

**CAA 023-421**

**0.44 EUR/ BUC**

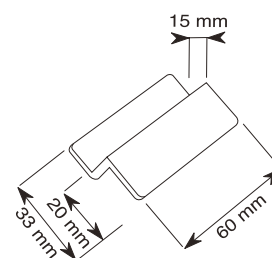

Clema din plastic 48x26 mm (Lxl) cu sectiuni transversale si orificiu cu  $\varnothing 7$  mm care permite fixarea suporturilor de pliante pe perete tip slatwall. Culori: alb si transparent.

**CAA 022-421**

**0.82 EUR/ PER**

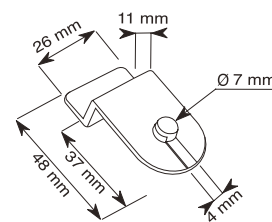

Divizor din plastic pentru suport pliante A4 cu fixare pe perete, CPA 280-421, ce permite expunerea a 2 pliante. Culori: transparent.

**CAA 001-421**

**2.60 EUR/ BUC**

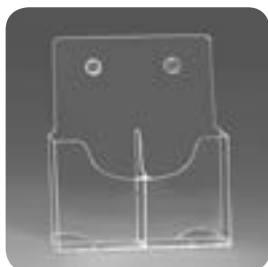
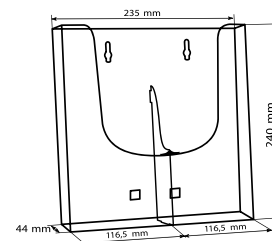

Divizor din plastic pentru suport pliante A4, CPA 020-421, ce permite expunerea a doua pliante. Culori: transparent.

**CAA 009-421**

**2.60 EUR/ BUC**



48h  
Suport pentru pliante 4xA4P, picior din metal, 4 buzunare format A4 din policarbonat.  
Dimensiuni baza 280x380 mm, inaltime 1700 mm. Culori: transparent.

PPP 6215-00

54.04EUR/ BUC

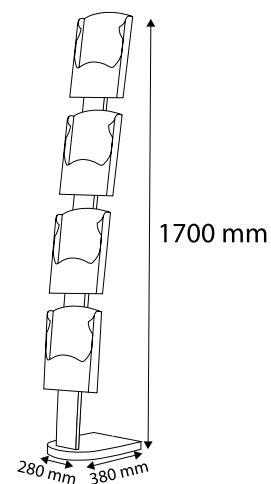

Verifica intotdeauna preturile actualizate pe [www.artmatch.net/ro/produse](http://www.artmatch.net/ro/produse)

## Restiere

Le gasim peste tot: la chioscul de ziare, la magazinul de din colt, in farmacii, tutungerii, librarii, in orice loc unde cineva cumpara ceva. Mari, mici, rotunde sau patrate, cu print sau cu mostra de produs, restierele au devenit cele mai raspandite instrumente de comunicare la punctul de vanzare in comertul traditional. Costurile reduse, precum si versatilitatea de care dau dovada, le-au transformat intr-un instrument de comunicare ideal pentru producatorii de bunuri de larg consum. Pot fi personalizate printr-un print de hartie tiparita sau autocolant. Anumite modele permit chiar inserarea unei mostre a produsului promovat.

Restiere simple din plastic

48h



Restiera din plastic transparent cu dimensiunea totala a bazei 160x140 mm si inaltimea de 15 mm, pentru printuri de hartie cu dimensiunea de 156x125 mm. Printul se comanda separat. Greutate produs: 90 gr.

CCA 033-09 1.22 EUR/ BUC

48h



Restiera patrata din plastic transparent, cu dimensiunea totala a bazei 175x175 mm si inaltimea de 15 mm, pentru printuri de hartie cu dimensiunea de 149x149 mm. Printul se comanda separat. Greutate produs: 125 gr.

CCA 005-09 1.74 EUR/ BUC

48h



48h

Restiera rotunda din plastic transparent, cu dimensiunea totala de 175x24 mm (Dxh), pentru printuri de hartie cu diametrul de 164 mm. Printul se comanda separat. Greutate produs: 125 gr.

CCA 004-09 1.80 EUR/ BUC

Restiera din plastic transparent, cu dimensiunea totala a bazei 205x170 mm si inaltimea de 20 mm, pentru printuri de hartie cu dimensiunea de 153x153 mm. Printul se introduce in restiera printr-un sistem sandwich. Printul se comanda separat. Greutate produs: 180 gr.

CCA 002-09 1.98 EUR/ BUC



Restiera dreptunghiulara din plastic transparent cu dimensiunea totala a bazei 200x170 mm si inaltimea de 40 mm, pentru printuri de hartie cu dimensiunea de 158x132 mm. Printul se comanda separat. Greutate produs: 180 gr.

CCA 010-09 2.24 EUR/ BUC

Restiera cu baza rotunda din plastic, cu diametrul de 210 mm, inaltimea de 18 mm si greutatea de 210 g. Suprafata din sticla rezistenta la abraziune poate fi personalizata la cerere cu un print 111x165 mm. Stabilitatea pe suprafetele plane ii este data de patru picioruse antiaderente.

CCA 129-09 3.92 EUR/ BUC



Datorita pretului redus, restierele Economic sunt cele mai intalnite restiere de pe piata. Sunt produse din plastic transparent, iar in partea de jos sunt prevazute cu patru picioruse aderente pe orice suprafata. La cerere se poate adauga un print autocolant personalizat.

Restiera Economic rectangulara, din plastic transparent, 210x121x23 mm, greutate de 96 g. In partea de jos este prevazuta cu patru picioruse aderente. La cerere se poate adauga un print autocolant personalizat cu dimensiunea 99x178 mm.

CCA 110-09 1.24 EUR/ BUC

Restiera Economic rotunda, din plastic transparent, diametru 170 mm, 16 mm inaltime, greutate de 102 g. In partea de jos este prevazuta cu patru picioruse aderente. La cerere se poate adauga un print autocolant personalizat cu diametrul de 145 mm.

CCA 130-09 1.28 EUR/ BUC



Restiera Economic rectangulara, din plastic transparent, 150x160x15 mm, greutate de 97 g. In partea de jos este prevazuta cu patru picioruse aderente pe orice. La cerere se poate adauga un print autocolant personalizat cu dimensiunea 138x136 mm.

CCA 111-09 1.36 EUR/ BUC

Restiera Economic, din plastic transparent, 225x140x43 mm, greutate de 140 g. In partea de jos este prevazuta cu patru picioruse aderente. La cerere se poate adauga un print autocolant personalizat cu dimensiunea 210x118/112 mm.

CCA 001-09 1.92 EUR/ BUC





Restiera Economic, din plastic transparent, 200x170x40 mm, greutate de 98 g. In partea de jos este prevazuta cu patru picioruse aderente. La cerere se poate adauga un print autocolant personalizat cu dimensiunea 158x132 mm.

**CCA 112-09 1.40 EUR/ BUC**

Restiere din sticla transparenta.



Restiera din sticla transparenta, 175x175x18 mm, greutate 650 g, cu un strat de 5 mm spuma in partea inferioara si patru picioruse antiaderente. La cerere se poate personaliza cu print de 141x141 mm.

**CCA 119-09 4.56 EUR/ BUC**

Restiera rotunda din sticla transparenta, cu D 160 mm, inaltime 20 mm, greutate 490 g, cu un strat de 5 mm spuma in partea inferioara si patru picioruse antiaderente. La cerere se poate personaliza cu print de D 149 mm.



**CCA 121-09 3.88 EUR/ BUC**



Restiera rectangulara din sticla transparenta, 220x140x18 mm, greutate 675 g, cu un strat de 5 mm spuma in partea inferioara si patru picioruse antiaderente. La cerere se poate personaliza cu print de 186x150 mm.

**CCA 120-09 4.56 EUR/ BUC**

Restiera patrata din sticla transparenta, 150x150x20 mm, greutate 560 g, cu un strat de 5 mm spuma in partea inferioara si patru picioruse antiaderente. La cerere se poate personaliza cu print de 132x132 mm.



**CCA 122-09 4.16 EUR/ BUC**

Cu un design simplu si elegant, acest tip de restiere din sticla transparenta sunt protejate la exterior cu un strat de 1 mm PET, care le confera o rezistenta superioara la abraziune, calitate care prelungeste perioada de viata a restierei.



Suprafata din PET are o rezistenta superioara la abraziune, calitate care prelungeste perioada de viata a restierei. La cerere se poate personaliza cu print de 180x170 mm.

**CCA 123-09 4.52 EUR/ BUC**

Restiera rectangulara din sticla transparenta cu suprafata de 1 mm PET, 150x210x22 mm dimensiune, 340 g greutate, si patru picioruse antiaderente. Suprafata din PET are o rezistenta superioara la abraziune, calitate care prelungeste perioada de viata a restierei. La cerere se poate personaliza cu print de 150x170 mm.



**CCA 125-09 4.86 EUR/ BUC**



Restiera rectangulara din sticla transparenta cu suprafata de 1 mm PET, 150x210x20 mm dimensiune, 245 g greutate, si patru picioruse antiaderente. Suprafata din PET are o rezistenta superioara la abraziune, calitate care prelungeste perioada de viata a restierei. La cerere se poate personaliza cu print de 150x200 mm.

**CCA 124-09 4.52 EUR/ BUC**

Restiera patrata din sticla transparenta cu suprafata de 1 mm PET, 180x180x22 mm dimensiune, 340 g greutate, si patru picioruse antiaderente. Suprafata din PET are o rezistenta superioara la abraziune, calitate care prelungeste perioada de viata a restierei. La cerere se poate personaliza cu print de 179x140 mm.



**CCA 126-09 4.86 EUR/ BUC**

Restiere din aluminiu cu suprafata din PET de 1 mm.



Restiera din aluminiu cu suprafata de 1 mm PET, cu dimensiunea de 180x180x35 mm, greutate 300 g. Aceasta suprafata are o rezistenta superioara la abraziune. Poate fi personalizata la cerere cu un print autocolant de 160x140 mm, protejat de o folie transparenta de 160x142 mm. In partea de jos, pe toata lungimea ei, restiera prezinta doua picioruse prevazute cu benzi aderente de 180x5 mm.

**CCA 117-09 7.16 EUR/ BUC**

Restiera din aluminiu cu suprafata de 1 mm PET, dimensiunea de 180x180x30 mm, greutate 300 g. Aceasta suprafata are o rezistenta superioara la abraziune. Poate fi personalizata la cerere cu un print autocolant de 160x141 mm, protejat de o folie transparenta de 160x143 mm. In partea de jos, ambele lungimi se indoaie in interior formand doua picioruse prevazute cu benzi aderente de 180x5 mm.



**CCA 118-09 7.26 EUR/ BUC**



Restiere plastic cu suprafata din sticla de 2 mm.

Restiera din plastic cu suprafata de 2 mm sticla rezistenta la abraziune. Dimensiunea totala a bazei este de 270x180x50 mm, greutatea de 520 g. Acest produs este prevazut cu un compartiment interior unde poate fi afisat un print de 198x138 mm sau un produs de mici dimensiuni. Pentru o buna aderenta pe suprafetele plate, in partea inferioara are patru picioruse din cauciuc. Printul se comanda separat.



**CCA 127-09 7.20 EUR/ BUC**

Restiera din plastic cu suprafata de 2 mm sticla rezistenta la abraziune. Dimensiunea totala a bazei este de 280x235x50 mm, greutatea de 580 g. Acest produs este prevazut cu un compartiment interior unde poate fi afisat un print de 198x233 mm sau un produs de mici dimensiuni. Pentru o buna aderenta pe suprafetele plate, in partea inferioara are patru picioruse din cauciuc. Printul se comanda separat.



**CCA 128-09 7.20 EUR/ BUC**

Restierele Luxury sunt cele mai inovative produse de acest tip de pe piata. Sunt restiere din plastic, cu o suprafata de sticla de 2 mm, cu senzori, iluminate cu led din interior, care se aprind la contactul monedei cu suprafata de sticla. La cerere, pot fi echipate cu un anumit numar sau culoare de LED-uri, sau cu print autocolant personalizat. In partea de jos sunt prevazute cu patru picioruse aderente pe orice suprafata.

Restiera Luxury rectangulara din plastic, 210x150x30 mm, greutate 260 g, cu o suprafata de sticla de 2 mm, cu senzori, iluminate cu led din interior, care se aprind la contactul monedei cu suprafata de sticla. La cerere, pot fi echipate cu un anumit numar sau culoare de LED-uri, sau cu print autocolant personalizat cu dimensiunea 155x215 mm. In partea de jos sunt prevazute cu patru picioruse aderente pe orice suprafata.

**CCA 113-09 27.90EUR/ BUC**

Restiera Luxury din plastic, 200x135 mm, greutate 415 g, cu o suprafata de sticla de 2 mm, cu senzori, iluminate cu led din interior, care se aprind la contactul monedei cu suprafata de sticla. La cerere, pot fi echipate cu un anumit numar sau culoare de LED-uri, sau cu print autocolant personalizat cu dimensiunea 111x165 mm. In partea de jos sunt prevazute cu patru picioruse aderente pe orice suprafata.

**CCA 114-09 31.32EUR/ BUC**

Restiera Luxury din plastic, 210x175x35 mm, greutate 470 g, cu o suprafata de sticla de 2 mm, cu senzori, iluminate cu led din interior, care se aprinde la contactul monedei cu suprafata de sticla. La cerere, pot fi echipate cu un anumit numar sau culoare de LED-uri, sau cu print autocolant personalizat cu dimensiunea 111x175 mm. In partea de jos sunt prevazute cu patru picioruse aderente pe orice suprafata.

**CCA 115-09 31.32EUR/ BUC**

Restiera Luxury cu dimensiunea: 220x175x35 mm, greutate 450 g, prezinta pe langa compartimentul cu print autocolant de 111x175 mm si un buzunar interior de 118x159 mm.

**CCA 116-09 30.66EUR/ BUC**

Restiere cu compartiment pentru afisare produs.

Restiera rotunda din plastic transparent cu dimensiunea de 170x50 mm (Dxh). Acest produs este prevazut cu compartiment expus de 159x40 mm (Dxh), pentru printuri de hartie cu diametru de 159 mm. Greutate produs: 180 gr.

**CCA 028-09 2.50 EUR/ BUC**

Restiera din plastic cu dimensiunea totala a bazei de 240x180 mm si inaltimea de 50 mm. Acest produs este prevazut cu compartiment interior de 127x187x25 mm, pentru printuri de hartie cu dimensiunea de 127x187 mm. Printul se comanda separat. Greutate produs: 340 gr.

**CCA 011-09 3.74 EUR/ BUC**

**48h**  
Restiera din plastic transparent cu dimensiunea totala a bazei de 206x175 mm si inaltimea de 40 mm, pentru printuri de hartie cu dimensiunea de 149x149 mm. Acest produs este prevazut cu buzunar pentru pliante in partea inferioara. Dimensiunile inferioare ale buzunarului: 195x140x20 mm. Printul se comanda separat. Greutate produs: 260 gr.

**CCA 003-09 3.66 EUR/ BUC**

Restiera din plastic cu suprafata de sticla sablata de 3 mm, cu dimensiunea totala a bazei de 240x180 mm si inaltimea de 50 mm. Acest produs e prevazut cu compartiment interior de 188x127x25 mm, pentru printuri de hartie cu dimensiunea de 127x188 mm. Printul se comanda separat. Greutate produs: 530 gr.

**CCA 012-09 7.22 EUR/ BUC**



Restiere cu expozitoare de produs. Deseori, cea mai buna varianta de promovare a unui produs este chiar expunerea acestuia. Cu restierele de mai jos aveti aceasta posibilitate. Restiera din plastic transparent cu dimensiunea totala a bazei de 205x175 si inaltimea de 43 mm. Acest produs este prevazut cu compartiment interior cu dimensiunea de 156x156x20 mm pentru expunerea produselor mici. Dimensiunea printului este de 155x155 mm. Printul se comanda separat. Greutate produs: 210 gr.

**CCA 006-09**

**2.74 EUR/ BUC**



Separatoare din plastic pentru case de marcat.

Separator din plastic transparent, triunghiular, pentru case de marcat, 30x30x30, lungime 300 mm. Se poate personaliza la cerere.

**LPP 060-01/COM 1.46 EUR/ BUC**

Separator din plastic pentru case de marcat, forma trapezoidala, 340x53 mm (LxH). In partea de sus prezinta o deschidere de 9 mm lungime unde se pot introduce printuri promotionale. Se poate personaliza la cerere. Culori: transparent.

**LPP 385-4545 1.54 EUR/ BUC**



Separator din plastic transparent, triunghiular, pentru case de marcat, 30x30x30, lungime 300 mm. Se poate personaliza la cerere.

**LPP 060-01/0300 1.10 EUR/ BUC**

Separator aluminiu pentru case de marcat, forma cubica, 20x20x300 mm. Se poate personaliza la cerere.

**LPP 387-00 2.10 EUR/ BUC**

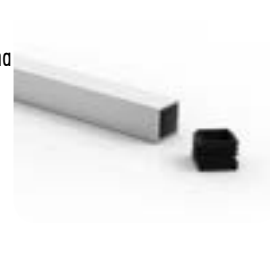

Capac din plastic, compatibil cu separatorul LPP 060-01/300. Culori: alb, galben, rosu, negru.

**LAP 060-01 0.18 EUR/ BUC**

**LPP 387-00 2.10 EUR/ BUC**



Display "clientul urmatoar" format dintr-o bagheta de lemn in care este fixat un buzunar din PET rezistent la uzura si la socuri mecanice. Buzunarul are un mecanism prin care se poate detasa pentru schimbarea printului din interior. Dimensiunea printului si a buzunarului poate varia in functie de solicitari. Se foloseste pe banda transportoare de la casele de marcat. Pretul se calculeaza in functie de dimensiunea buzunarului si a suportului.

**CPA 303-00 7.72 EUR/ BUC**

Separator aluminiu pentru case de marcat, forma dreptunghiulara, 20x40x300 mm. Se poate personaliza la cerere.

**LPP 386-00 2.20 EUR/ BUC**



## Sisteme modulare



Accesoriu cu un sistem inbus care asigura blocarea, se fixeaza pe cablu de otel cu diametrul de pana la 2 mm. Se foloseste pentru asigurarea exponatelor si este realizat in doua dimensiuni.

Dimensiuni: 11x6 mm (DXH).

**LPM 194-3986 1.50 EUR/ BUC**

Dimensiune 10x25 mm (DXH).

**LPM 200-3986 3.06 EUR/ BUC**



Accesoriu pentru cablu de otel, cu prindere simpla sau dubla in pozitie orizontala

Accesoriu realizat din aluminiu pentru cablu otel cu diametrul de pana la 2 mm, cu prindere axiala pentru materiale cu grosimi de 0,5 mm-4 mm. Rezistenta maxima 5 kg. Dimensiune 10x20 mm (DXH).

**LPM 193-3986 2.24 EUR/ BUC**

Accesoriu realizat din aluminiu pentru cablu otel cu diametrul de pana la 2 mm, cu prindere orizontala simpla sau dubla, pe materiale cu grosimi de 0,5-4 mm. Rezistenta maxima 5 kg. Dimensiune 13x15 mm (DXH).

**LPM 191-3986 2.32 EUR/ BUC**

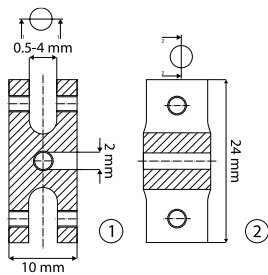
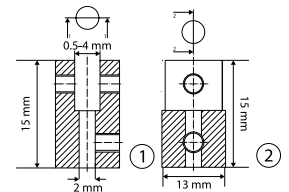
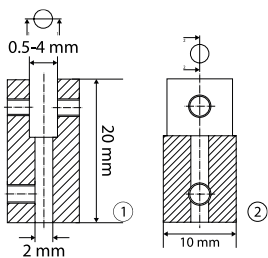

Accesoriu realizat din aluminiu pentru cablu otel cu diametrul de pana la 2 mm, cu prindere orizontala simpla sau dubla, pe materiale cu grosimi de 0,5-4 mm. Rezistenta maxima 5 kg. Dimensiune 10x24 mm (DXH).

**LPM 192-3986 3.30 EUR/ BUC**

Accesoriu realizat din aluminiu pentru cablu otel cu diametrul de pana la 2 mm, cu prindere orizontala simpla sau dubla, pe materiale cu grosimi de 0,5-4 mm. Rezistenta maxima 5 kg. Dimensiune 10x15 mm (DXH).

**LPM 190-3986 2.12 EUR/ BUC**

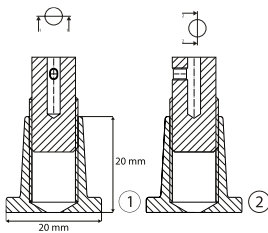
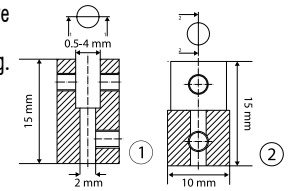

Suport pentru prinderea cablului de otel cu diametrul pana la 2 mm in perete, tavan sau podea cu pre-tensionare prin insurubare. Este confectionat din aluminiu si suporta o greutate de pana la 10 kg.

Dimensiune 20x20 mm (DXH).

**LPM 171-3986 3.48 EUR/ BUC**

Dimensiune 25x27 mm (DXH).

**LPM 172-3986 3.88 EUR/ BUC**

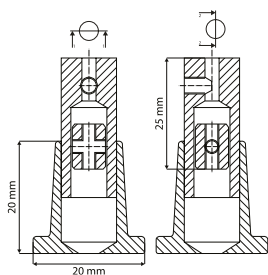
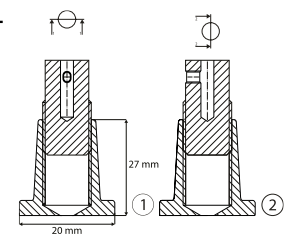

Suport pentru prinderea cablului de otel cu diametrul pana la 2 mm in perete, tavan sau podea cu pre-tensionare prin intinzator scurt. Este confectionat din aluminiu si suporta o greutate de pana la 10 kg.

Dimensiune 20x20 mm (DxH), cu intinzator scurt.

**LPM 173-3986 4.54 EUR/ BUC**

Dimensiune 25x27 mm (DxH), cu intinzator scurt.

**LPM 174-3986 4.88 EUR/ BUC**

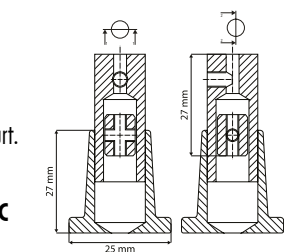

Cablu impletit executat din 13 fire de otel zincat, grosime totala de 1 mm, rezistenta teoretica la tractiune de 45 kg. Aceasta valoare depinde foarte mult de accesoriile de suspendare folosite.  
Rola de 500 m.

**LPM 254-5300/0500**

**91,38 EUR/ BUC**

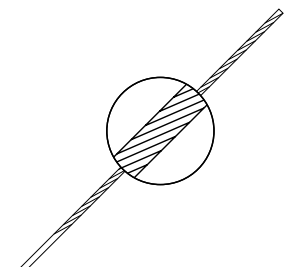

Distanțier semnalistic simplu realizat din aluminiu, care se montează prin însurubare, având cap plat. Este disponibil în diverse dimensiuni și pentru diferite grosimi de materiale, utilizându-se pentru prinderea în perete atât a displayurilor, cât și a buzunarelor de plexiglas.

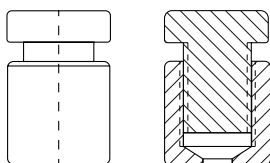

Dimensiune 10x10 mm (DXH), grosime 2-7 mm.

**LPM 175-3986**

**2.20 EUR/BUC**

Dimensiune: 15x15 mm (DXH), grosime 2-7 mm.

**LPM 176-3986**

**2.38 EUR/BUC**

Dimensiune: 15x20 mm (DXH), grosimi 2-9 mm.

**LPM 177-3986**

**2.79 EUR/BUC**

Dimensiune: 15x30 mm (DXH), grosimi 1-9 mm.

**LPM 178-3986**

**3.30 EUR/BUC**

Dimensiune: 20x20 mm (DXH), grosime 2-10 mm.

**LPM 179-3986**

**3.48 EUR/BUC**

Dimensiune: 25x25 mm (DXH), grosime 2-12 mm.

**LPM 180-3986**

**4.62 EUR/BUC**

Dimensiune: 25x30 mm (DXH), grosime 2-13 mm.

**LPM 181-3986**

**4.96 EUR/BUC**



Distanțier semnalistic cu anti-furt imbuș realizat din aluminiu, care se montează prin însurubare pe suprafața unui perete, cap plat. Este disponibil în diverse dimensiuni și pentru diferite grosimi de materiale.

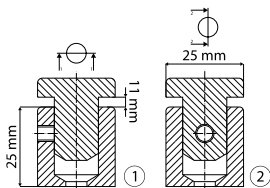

Dimensiune 25x25 mm (DXH), grosime max 11 mm

**LPM 187-3986**

**4.62 EUR/ BUC**

Dimensiune 20x20 mm (DXH), grosime max 11 mm

**LPM 186-3986**

**3.96 EUR/ BUC**

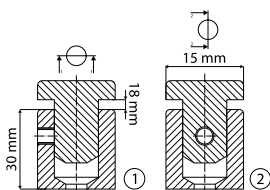
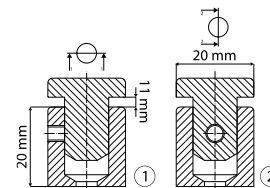

Dimensiune 15x30 mm (DXH), grosime max 18 mm

**LPM 185-3986**

**3.70 EUR/ BUC**

Dimensiune 10x10 mm (DXH), grosime max 4 mm

**LPM 182-3986**

**2.30 EUR/ BUC**

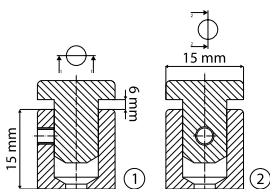
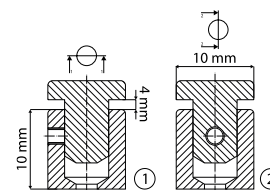

Dimensiune 15x15 mm (DXH), grosime max 6 mm

**LPM 183-3986**

**2.48 EUR/ BUC**

Dimensiune 15x20 mm (DXH), grosime max 11 mm

**LPM 184-3986**

**2.92 EUR/ BUC**

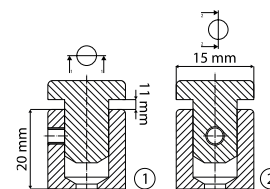

Accesorii realizat din aluminiu destinat pentru prinderea dubla de margini din sticla și plexiglas, cu grosimi între 3-7 mm, sistem anti-furt și fixare imbuș pe cablu de oțel cu diametru de până la 2 mm. Rezistența maximă 5 kg.

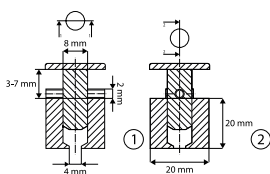

Dimensiune 20x20 mm (DXH).

**LPM 188-3986**

**4.48 EUR/ BUC**

Dimensiune 20x20 mm (DXH).

**LPM 189-3986**

**4.30 EUR/ BUC**

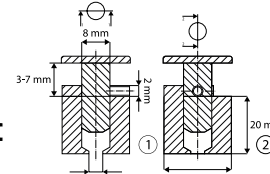





Ramele Lanfor sunt displayuri injectate din plastic transparent, cu un design compact. Sunt de fapt rame cu spatele plin in care posterul este fixat cu ajutorul unei folii ce se clipseaza pe cadru. Pe spate, Lanfor sunt prevazute cu film dublu adeziv transparent, ceea ce permite montarea lor pe pereti, usi, vitrine, geamuri, etc. Disponibile in majoritatea dimensiunilor standard. Alte culori pot fi livrate la preturi putin mai mari.

<b>RPP 150-2991</b>	Lanfor A8 (74x53 mm).	<b>4.32 EUR/ BUC</b>
<b>RPP 151-2991</b>	Lanfor A7 (105x74 mm).	<b>4.98 EUR/ BUC</b>
<b>RPP 152-2991</b>	Lanfor A6 (148x105 mm).	<b>5.68 EUR/ BUC</b>



<b>RPP 153-2991</b>	Lanfor A5 (210x148 mm).	<b>7.78 EUR/ BUC</b>
<b>RPP 154-2991</b>	Lanfor A4 (297x210 mm).	<b>12.96 EUR/ BUC</b>
<b>RPP 155-2991</b>	Lanfor A3 (420x297 mm).	<b>24.10 EUR/ BUC</b>



Conector din plastic gri pentru prinderea ramelor Lanfor de cablu. Sunt re folosibile.

<b>LPP 355-2991</b>	<b>0.50 EUR/ BUC</b>
---------------------	----------------------

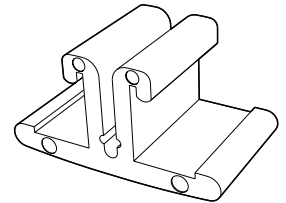

## Banner up



Roll up banner cu arc pe structura din aluminiu si geanta textila inclusa. Dimensiuni: 850x2000 mm.

<b>VPX 088-2456</b>	Fara print.	<b>18.70 EUR/ BUC</b>
---------------------	-------------	-----------------------

**48h**

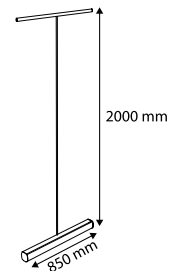

<b>VPX 088-00</b>	Cu print.	<b>32.62 EUR/ BUC</b>
-------------------	-----------	-----------------------

**48h**

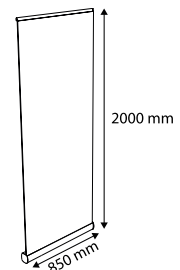

Fabricat din plastic, ranforsat cu fibre de sticla. Prezinta avantajul de a fi foldabil putand fi transportat cu usurinta. In capatul fiecarui brat este cate un stopper care fixeaza printul de 600x1600 mm. Printul nu este inclus.

<b>VPM 434-7888</b>	<b>7.30 EUR/ BUC</b>
---------------------	----------------------





Talpa metalica pentru totemuri, confectionata din tabla de otel, 2 mm. Este potrivita pentru totemuri din dibond de 2-3 mm, PVC expandat 5-10 mm cu inaltimea pana la 1800 mm, in functie de rigiditatea materialului. Dimensiuni: 480 x 215 mm. Placa printata nu este inclusa.

CPA 349-00

16.18EUR/ BUC



## People stopper



People Stopper executat din polistiren de 3 mm (negru sau alb, cu sau fara print). Dimensiune: 561x880 mm. Varianta prezentata aici nu contine print (direct sau aplicat).

LAP 350-00

24.92 EUR/ BUC

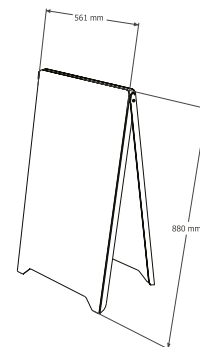

Menuboard clasic, cu baza de inox, tija si rama potrait sau landscape, cu profil de 25 mm aluminiu anodizat.

Menuboard clasic, cu baza de inox, 300x250 mm, tija cu un conector in capat care ajuta la fixarea ramei 210x297 mm (A4) portrait sau lanscape, inclinata la 45 grade, latime profil 25 mm.

VPM 406-7888

72.12 EUR/ BUC

Menuboard clasic, cu baza de inox, 420x300 mm, tija cu un conector in capat care ajuta la fixarea ramei 297x420 mm (A3)P/L, inclinata la 45 grade, latime profil 25 mm, colturi rotunde.

VPM 407-7888

106.70 EUR/ BUC





People stopper Windpro, cu rama click fata/verso, si baza de plastic. Pentru a oferi o stabilitate cat mai mare, baza se umple cu apa, iar rotile integrate ajuta la o manevrare cat mai usoara, iar iarna, pentru a preveni inghetarea, apa se inlocuieste cu sare industriala.

Dimensiune rama: 666x913 mm, pentru printuri 594x841 (A1), compatibila cu baza din plastic VPM 414-7888.

**VPM 408-7888 97.02 EUR/ BUC**

Dimensiune rama: 913x1261 mm, pentru printuri 841x1189 (A0), compatibila cu baza din plastic VPM 413-7888.

**VPM 409-7888 145.72 EUR/ BUC**

Dimensiune rama: 572x772 mm, pentru printuri 500x700 (B2).

**VPM 411-7888 82.82 EUR/ BUC**

Dimensiune rama: 772x1072 mm, pentru printuri 700x1000 (B1), compatibila cu baza din plastic VPM 413-7888.

**VPM 412-7888 119.60 EUR/ BUC**

Baza WINDPRO din plastic, 720x580 mm.

**VPM 413-7888 67.38 EUR/ BUC**

Baza WINDPRO din plastic, 900x630 mm.

**VPM 414-7888 92.44 EUR/ BUC**



Cu un design inteligent, acest tip de balama metalica placata cu aluminiu, poate forma un people stopper unind doua panouri. Lungime: 338 mm.

**VPM 410-2991 28.64 EUR/ BUC**

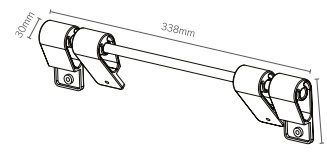

People stopper Windpro, cu rama slide-in fata/verso, si baza de plastic sau metalica. Pentru a oferi o stabilitate cat mai mare, baza se umple cu apa, iar rotile integrate ajuta la o manevrare cat mai usoara, iar iarna, pentru a preveni inghetarea, apa se inlocuieste cu sare industriala.

Dimensiune rama: 631x783 mm, pentru printuri 559x711 mm, compatibila cu baza din plastic dar si cu baza metalica.

**VPM 416-7888 110.98 EUR/ BUC**

Dimensiune rama: 682x986 mm, pentru printuri 610x914, compatibila cu baza din plastic dar si cu baza metalica.

**VPM 417-7888 140.80 EUR/ BUC**

Dimensiune rama: 758x1088 mm, pentru printuri 686x1016, compatibila cu baza din plastic dar si cu baza metalica.

**VPM 418-7888 147.34 EUR/ BUC**

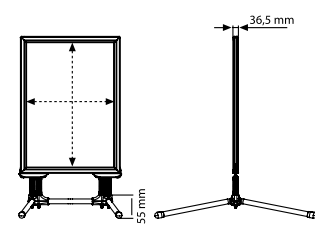

People stopper Windpro, format din rama slide-in fata/verso si baza metalica sau din plastic. Baza metalica, 559x711 mm, compatibila cu toate ramele slide-in.

**VPM 419-7888 38.36 EUR/ BUC**

People stopper Windpro, format din rama slide-in fata/verso si baza metalica sau din plastic. Baza metalica, 559x711 mm, compatibila cu rama slide-in VPM 418-788.

**VPM 430-7888 41.56 EUR/ BUC**

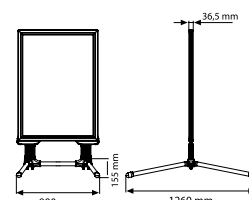



People stopper Swinger 2000, usor de asamblat, format din panou rectangular din aluminiu anodizat, avand colturile superioare rotunjite, si o baza din plastic de diferite culori. Printul este protejat de exterior printr-un buzunar transparent, care se prinde de panoul de aluminiu prin doua chingi in partea superioara. Pentru o mai buna stabilitate, baza din plastic se umple cu apa.

Dimensiune exterioara panou: 600x935 mm, pentru printuri de 420x594 mm (A2). Culori baza din plastic: negru, rosu, gri.

**VPM 431-7888 117.90 EUR/ BUC**

Dimensiune exterioara panou: 600x935 mm, pentru printuri de 500x750 mm. Culori baza din plastic: negru, rosu, gri.

**VPM 432-7888 106.78 EUR/ BUC**



Rama de aluminiu Omniframe, dimensiune 1721x2221 mm, are colturi rotunde si carlige elastice care fixeaza printul de 1500x2000 mm. Printul nu este inclus, se livreaza la cerere.

**VPM 433-7888 272.60 EUR/ BUC**



People stopper cu doua rame Click din AL sau PVC, folii transparente din PVC antireflectiv incluse. Culori: aluminiu anodizat. Produsul ofera posibilitatea fixarii, in partea superioara, la imbinarea celor doua panouri, a unui print din material cu grosimea de max 3 mm. Cu rame Click din aluminiu

**48h**



A2 ( dimensiune print 420x594 mm), inaltime 850 mm

**VPM 026-00 63.40 EUR/ BUC**

A1 (dimensiune print 594x841 mm), inaltime 1200 mm

**VPM 027-00 77.00 EUR/ BUC**

A0 (dimensiune print 841x1189 mm), inaltime 1600 mm

**VPM 028-00 102.40 EUR/ BUC**

Dimensiune print 500x700 mm, inaltime 1000 mm

**VPM 029-00/5 67.80 EUR/ BUC**

Dimensiune print 700x1000 mm, inaltime 1300 mm

**VPM 029-00/7 81.18 EUR/ BUC**



Verifica intotdeauna preturile actualizate pe [www.artmatch.net/ro/produse](http://www.artmatch.net/ro/produse)



## Windo display



Sistemele de afisaj DeskWindo, FloorWindo si Promodeck reprezinta solutia ideala pentru a expune printuri mari in zone de impact vizual maxim si in care, aparent, traficul face imposibil acest lucru. Aceste locuri sunt teighelele, pulturile, birourile de informatii, podeaua etc. Solutiile prezentate in continuare permit afisajul datorita a trei caracteristici unice: rezistenta mare la uzura, aderența mare la suprafete, grosimea extrem de redusa. Culoarea standard a ramei este gri inchis sau negru. Alte culori disponibile la cerere, cu anumite conditionari: preturi diferite, cantitati minime de 500 bucati.



DeskWindo este un display foarte subtire (4,5 mm), cu o rama din cauciuc moale si un buzunar integrat din polipropilena transparenta. Crampoanele din acelasi cauciuc ii confera o mare aderența pe diferite suprafete. Avantaje: reutilizabil, actualizarea posterului se realizeaza in cateva secunde, rezistent la zgarieturi, nu necesita adeziv pentru fixare.

A4 cu ecran integrat din polipropilena anti-reflectiva, negru  
LPX 008-4539

16.10EUR/ BUC

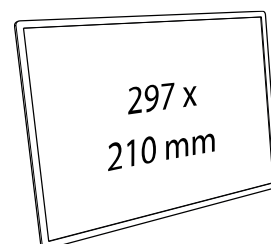

A4 cu ecran detasabil din policarbonat de inalta transparenta, gri inchis.  
LPX 009-4539

18.18EUR/ BUC

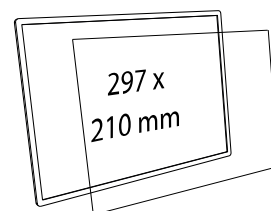

A3 cu ecran integrat din polipropilena anti-reflectiva, negru.  
LPX 011-4539

25.76EUR/ BUC

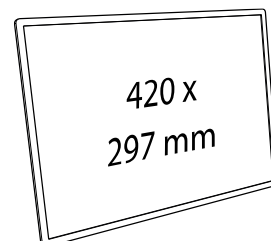

A3 cu ecran detasabil din policarbonat de inalta transparenta, gri inchis.  
LPX 012-4539

29.44EUR/ BUC

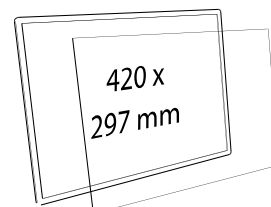

## Floor Windo



Noul FloorWindo Swiftline cu rama transparent lucioasa este o inovatie care creaza un impact puternic prin aspect si forma. Acest model este o solutie ideala pentru campaniile pe termen scurt si mediu cu trafic redus. Printul se poate introduce usor in buzunarul transparent usor si poate fi reutilizat. Dimensiunile disponibile sunt de 841x297 mm.

**LPX 005-4539**

**78.20EUR/ BUC**

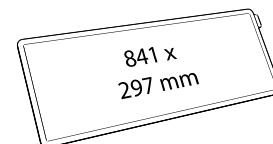

FloorWindo este un display foarte subtire (4,5 mm) cu rama din cauciuc moale si un buzunar integrat din polipropilena transparenta. Crampoanele din acelasi cauciuc ii confera o mare aderența pe diferite suprafete. Avantaje: reutilizabil, actualizarea posterului se realizeaza in cateva secunde, rezistent la zgarieturi, nu necesita adeziv pentru fixare, certificat pentru rezistenta in alunecare.

4x44-NG pentru printuri 297x841 mm, cu dimensiunea totala de 335x889 mm. Culori: gri inchis.

**LPX 010-4539**

**108.10 EUR/ BUC**

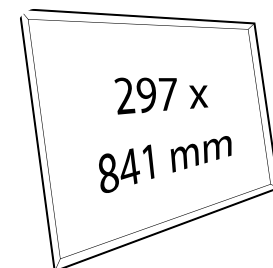

Noul FloorWindo 5 este un display nou, inovator, care nu mai are acea rama clasica din cauciuc. Toata suprafata este acoperita de placa de polipropilena transparenta, rezistenta la trafic. Formatul disponibil este doar A1 deocamdata, iar bordura vizibila este standard de culoare neagra. Spatele displayului este prevazut cu un sistem special anti-alunecare, extrem de eficient pe toate tipurile de podele. Avantaje: reutilizabil, actualizarea posterului se realizeaza in cateva secunde, rezistent la zgarieturi, nu necesita adeziv pentru fixare.

**LPX 045-4539**

Ecran lucios.

**163.30 EUR/ BUC**

**LPX 046-4539**

Ecran antireflectiv.

**165.60 EUR/ BUC**

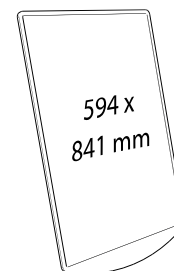

WipeWindo XL PRO-K sunt presuri profesionale Kleen-TEX de sters incaltamintea si au integrat un display FloorWindo. Presul poate fi curatat in unitati profesionale, putand fi folosit chiar si ani de zile, in functie de traficul din magazin. Cantitate min

**LPX 048-4539**

**266.80 EUR/ BUC**

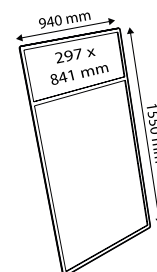

WipeWindo XL PRO-K sunt presuri profesionale Kleen-TEX de sters incaltamintea si au integrat un display FloorWindo. Presul poate fi curatat in unitati profesionale, putand fi folosit chiar si ani de zile, in functie de traficul din magazin. Cantitate minima: 100 bucati. A1, Dimensiunea totala a presului este de 1550x940 mm.

**LPX 004-4539**

**301.30 EUR/ BUC**

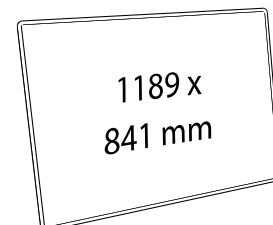

WipeWindo XL PRO-K sunt presuri profesionale Kleen-TEX de sters incaltamintea si au integrat un display FloorWindo. Presul poate fi curatat in unitati profesionale, putand fi folosit chiar si ani de zile, in functie de traficul din magazin. Cantitate minima: 100 bucati. A1, pentru printuri 841x594 mm. Dimensiunea totala a presului este de 2160x940 mm.

**LPX 047-4539**

**347.30 EUR/ BUC**

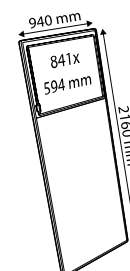



Sistemul de afisaj B-Line 2 are un design de exceptie, cu o constructie din aluminiu de inalta calitate. Este usor de mutat sau de repositionat iar grafica poate fi actualizata rapid si ieftin datorita ecranului-poster positionat in partea superioara. Dimensiune print: 148x998 mm.

**LPX 014-4539**

**135.70 EUR/ BUC**

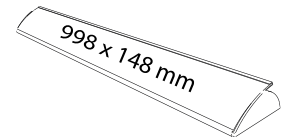

Display pentru parcare cu o baza solida din plastic ranforsat cu fibre de sticla, dimensiune 150x570 mm si un ecran transparent din policarbonat care adaposteste un print publicitar de 500x100 mm. Printul poate fi schimbat in mai putin de 5 minute, in mod regulat, pentru a se potrivi nevoilor clientului. Cu un sistem sigur si usor de prindere in asfalt, el poate fi vizibil de la o distanta mare.

**UPX 120-002**

**41.68 EUR/ BUC**

**48h**

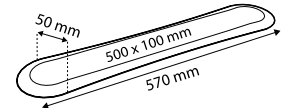

## Info Display

### Display-uri informationale

Infoboard Eco, din aluminiu, cu rama fata/verso, este un stand cu sprijin pe podea, grazie bazei patrate care ii confera stabilitate. Rama este usor de schimbat, prin simpla alunecare prin canalele standului. Dimensiune rama: 500x1700 mm, culoare: argintiu.

**VPM 440-7888**

**138,48 EUR/ BUC**

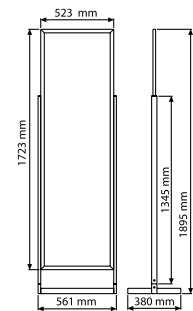

Mono Totem, 500x1700 mm, cu print slide-in care se fixeaza in canalele celor doua laturi lungi si este protejat de o folie antireflectiva.

**VPM 442-7888**

**199.78 EUR/ BUC**





Universal Showboard cu suport magnetic, are grosimea de 27 mm si latimea ramei de 30 mm. Printurile sunt protejate de un plastic transparent, rezistent la abraziune. Pentru o protectie ridicata, rama de deasupra poate avea rolul unei usi care se poate incuia.

**VPM 443-7888** Capacitate Showboard: 4xA4 printuri. **101,44 EUR/ BUC**

**VPM 444-7888** Capacitate Showboard: 9xA4 printuri. **180,78 EUR/ BUC**

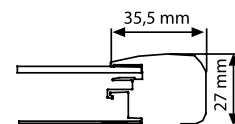

Rama Ledbox are 23 mm grosime si profil curb cu latimea de 25 mm. In partea superioara scurta a ramei se afla doua inele de panotaj si o mufa pentru conectarea la sursa de energie electrica, cu adaptor de 12 V.

Dimensiune rama: 242x329 mm, pentru printuri 210x297 mm (A4).

**VPM 445-7888** **73,68 EUR/ BUC**

Dimensiune rama: 329x452 mm, pentru printuri 297x420 mm (A3).

**VPM 446-7888** **94,16 EUR/ BUC**

Dimensiune rama: 452x626 mm, pentru printuri 420x594 mm (A2).

**VPM 447-7888** **128,34 EUR/ BUC**

Dimensiune rama: 626x873 mm, pentru printuri 594x841 mm (A1).

**VPM 448-7888** **190,74 EUR/ BUC**

Dimensiune rama: 873x1221 mm, pentru printuri 841x1189 mm (A0).

**VPM 449-7888** **302,38 EUR/ BUC**

Dimensiune rama: 532x732 mm, pentru printuri 500x700 mm (B2).

**VPM 450-7888** **171,96 EUR/ BUC**

Dimensiune rama: 732x1032 mm, pentru printuri 700x1000 mm (B1).

**VPM 451-7888** **278,08 EUR/ BUC**



Masa de sampling din plastic alb cu baza de 90x90x45 cm si header de 90x25 cm. La interior baza are o polita si este prevazuta cu 5 rotile pentru o deplasare usoara si stabilitate foarte buna. Foarte frecvent se personalizeaza prin intermediul unor buzunare transparente care permit schimbarea printurilor, dar se si pot colanta direct. Produsul este modular, se desface in componente si incapa intr-o geanta textila pentru transport (inclusa in pret). Mesele de sampling sunt disponibile si pentru urmatoarele dimensiuni: 80x40x200 cm; 71x37x200 cm, 88x35x200 cm.

**UPP 102-141/C**

**117.66 EUR/ BUC**

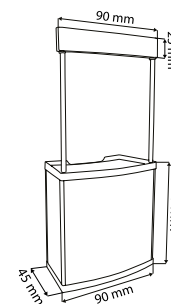



# Capitolul 7

## PRODUCTIE PUBLICITARA



Sisteme de imbinare  
Pag. 156



Construcție display-uri  
Pag. 162



Accesorii pentru bannere  
Pag. 167

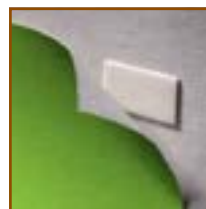

Benzi si accesorii adezive  
Pag. 168



Magneti  
Pag. 172

Avand in cadrul companiei noastre un departament de productie publicitara, stim cat este de important si in acelasi timp dificil sa gasesti cele mai bune materiale, la cele mai bune preturi, livrate in cele mai bune conditii, atunci cand ai in fata o lucrare importanta. Capitolul urmator reprezinta o colectie de materiale atent selectionate de catre tehnicienii nostri.

## Sisteme de imbinare



Set clipsare, utilizat pentru fixarea politelor pe standurile de carton ondulat. Este compus din doua piese: una care se fixeaza pe peretele raftului, iar cealalta care sustine polita.

Alb.

**MPP 283-4326 28.84 EUR/ 100 BUC**

Transparent

**MPP 283-4326/C 32.68 EUR/ 100 BUC**



Balama din plastic transparent cu fixare (lipire) pe constructii din plexiglas.

Dimensiuni: 38x35 mm.

**MAP 002-147 72.00 EUR/ 100 BUC**

Set clipsare, utilizat pentru fixarea politelor pe standurile de carton ondulat. Este compus din doua piese: una care se fixeaza pe peretele raftului, iar cealalta care sustine polita.

Conceput sa suporte produsele grele pe rafturi. Dimensiuni: 57x59 mm. Culori: alb.

Dimensiuni: 45x38 mm.

**MAP 001-147 72.00 EUR/ 100 BUC**

**MPP 283-4326/L 44.86 EUR/ 100 BUC**



Nit din plastic din doua piese, diametru cap exterior de 28 mm, pentru materiale cu grosimi variabile. Prin presarea celor doua parti se creaza un mecanism de fixare ireversibil. Culori: alb, negru, transparent.

Grosime material: 14 mm.

**MPP 320-421 10.56 EUR/ 100 BUC**

Grosime material: 21 mm.

**MPP 495-421 10.66 EUR/ 100 BUC**

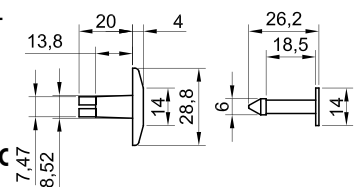

Capșa nedemontabilă din plastic cu diametru exterior de 13,5 mm. Funcționează prin presarea a două părți prin gaura materialului de diverse dimensiuni. Culori: transparent.

Grosime material: 4,7 mm.

**MPP 618-421 11.26 EUR/ 100 BUC**

Grosime material: 9,5 mm.

**MPP 620-421 11.50 EUR/ 100 BUC**

Grosime material: 6,3 mm.

**MPP 619-421 11.26 EUR/ 100 BUC**

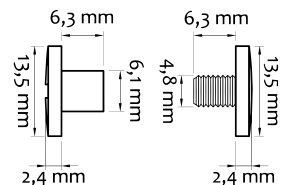



Set surub si piulita plastic cu cap hexagonal. Diametru capului: 26 mm, diametru filet: 7,7 mm. Se poate utiliza in asamblarea materialelor cu diametrul de 10,7 mm. Culori: alb, negru, transparent.

Grosime material: 6-11 mm.

**MPP 270-421 19.66 EUR/ 100 BUC**

Grosime material: 6-21 mm.

**MPP 272-421 19.66 EUR/ 100 BUC**

Grosime material: 6-15 mm.

**MPP 271-421 19.66 EUR/ 100 BUC**

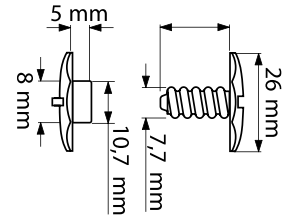

Nit din plastic transparent pentru grosimi variabile de materiale. Diametrul capetelor exterioare este de D 30 mm.

**MPP 415-4326**

Grosimea materialului: 5-10 mm.

**15.36 EUR/ 100 BUC**

**MPP 417-4326**

Grosimea materialului: 19 mm.

**15.70 EUR/ 100 BUC**

**MPP 485-4326**

Grosimea materialului: 38 mm.

**16.02 EUR/ 100 BUC**

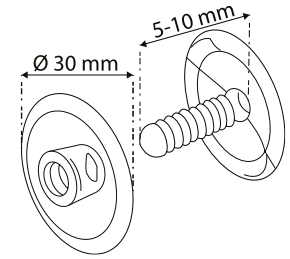

Set surub si piulita din alama pentru materiale cu diverse grosimi. Capetele exterioare sunt cromate si au  $\varnothing$  10 mm.  $\varnothing$  surub: 5 mm. Culori: nichel.

Pentru materiale cu grosimea de 2 mm.

**MPP 492-4326 32.68 EUR/ 100 BUC**

Pentru materiale cu grosimea de 6 mm.

**MPP 494-4326 32.68 EUR/ 100 BUC**

Pentru materiale cu grosimea de 3,5 mm.

**MPP 493-4326 32.68 EUR/ 100 BUC**

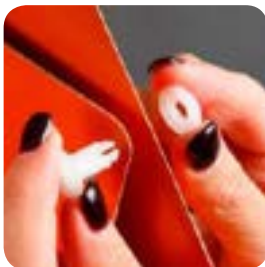
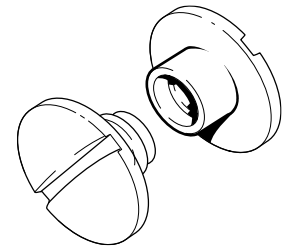

Nit din plastic la doua piese, cap exterior  $\varnothing$  15 mm, pentru materiale de diverse grosimi. Culori: alb.

Pentru materiale cu grosimea de 8 mm.

**MPP 421-4326 27.56 EUR/ 100 BUC**

Pentru materiale cu grosimea de 18 mm.

**MPP 422-4326 34.60 EUR/ 100 BUC**

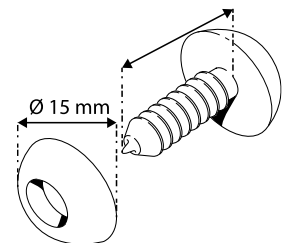

Nit din plastic negru cu diametru exterior de 19 mm pentru diverse grosimi de materiale. Se asambleaza prin presare. Culori: negru.

Pentru materiale cu grosimea de 5 mm.

**MPP 483-4326 31.50 EUR/ 100 BUC**

Pentru materiale cu grosimea de 19-25 mm.

**MPP 484-4326 46.14 EUR/ 100 BUC**

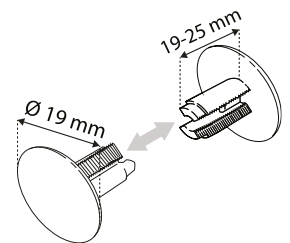

Set surub si piulita viking din plastic transparent cu filet,  $\varnothing$  cap exterior: 13 mm. Culori: transparent.

Pentru materiale cu grosimea de 8 mm.

**MPP 427-4326 7.35 EUR/ 100 BUC**

Pentru materiale cu grosimea de 14 mm.

**MPP 487-4326 17.96 EUR/ 100 BUC**

Pentru materiale cu grosimea de 13 mm.

**MPP 424-4326 8.06 EUR/ 100 BUC**

Pentru materiale cu grosimea de 21 mm.

**MPP 426-4326 7.70 EUR/ 100 BUC**

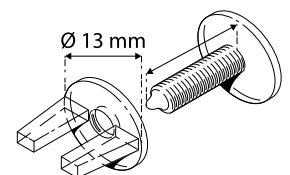



Set surub si piulita viking din plastic. Dimensiune cap exterior: 13,7 mm. Colori: transparent. Pentru materiale cu grosime de 0-8 mm.

**MPP 488-421**

**5.12 EUR/ 100 BUC**

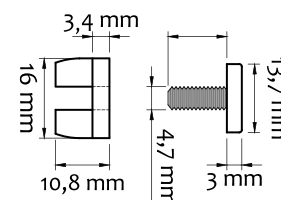

Set surub si piulita viking din plastic pentru materiale cu diverse grosimi. Diametru filet: 4,8 mm, diametru cap surub: 14 mm, grosime piulita: 9 mm. Colori: transparent.

Materiale grosime maxima: 12 mm.

**MPP 008-421 2.98 EUR/ 100 BUC**

Pentru materiale cu grosimea maxima de 16 mm.

**MPP 260-421 2.98 EUR/ 100 BUC**

Pentru materiale cu grosimea maxima de 25 mm.

**MPP 009-421 2.98 EUR/ 100 BUC**

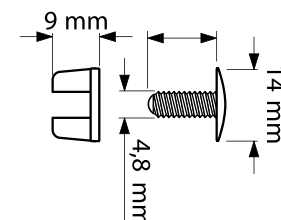

Capsa din plastic pentru materiale cu grosimi de 0,5-1,5 mm. Colori: transparent.

Ø 9 mm cap exterior.

Ø 13,5 mm cap exterior.

**MPP 610-421 7.30 EUR/ 100 BUC**

**MPP 611-421 11.18 EUR/ 100 BUC**

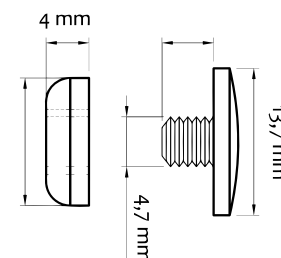

Capsa din plastic cu diametru exterior de 12 mm. Colori: alb, negru, transparent.

Pentru materiale cu grosimea de 2,5 mm.

Pentru materiale cu grosimea de 5 mm.

**MPP 251-421 2.54 EUR/ 100 BUC**

**MPP 252-421 2.52 EUR/ 100 BUC**

Pentru materiale cu grosimea de 7,5 mm.

Pentru materiale cu grosimea de 10 mm.

**MPP 253-421 2.52 EUR/ 100 BUC**

**MPP 254-421 2.52 EUR/ 100 BUC**

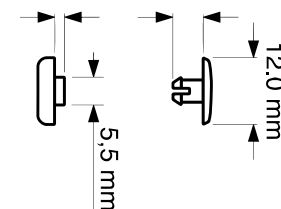

Capsa din plastic transparent, cu diametru exterior de 10 mm. Distanta intre capse, dupa presare: 2 mm, iar orificiul in material de Ø 6 mm. Colori: alb, negru, transparent.

**MPP 250-421**

**6.02 EUR/ 100 BUC**

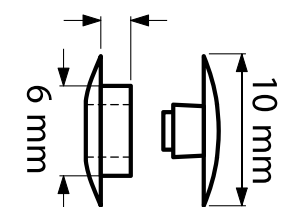

Surub din plastic cu diametru exterior de 9 mm. Functioneaza prin presarea a doua parti prin gaura materialului de diverse dimensiuni. Colori: transparent, alb. Pentru materiale cu grosimea de 4,7 mm.

**MPP 612-421 5.62 EUR/ 100 BUC**

Surub pentru materiale cu grosimea de 6,3 mm.

**MPP 613-421 5.62 EUR/ 100 BUC**

Pentru materiale cu grosimea de 9,5 mm.

**MPP 614-421 5.62 EUR/ 100 BUC**

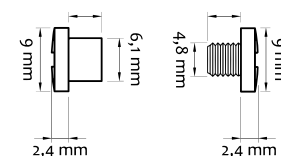





Surub din plastic cu diametru exterior de 9 mm. Culori: alb.

Pentru materiale cu grosimea de 12,8 mm.

**MPP 615-421 6.08 EUR/ 100 BUC**

Pentru materiale cu grosimea de 24,5 mm.

**MPP 617-421 7.96 EUR/ 100 BUC**

Pentru materiale cu grosimea de 19 mm.

**MPP 616-421 6.24 EUR/ 100 BUC**

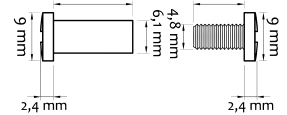

Capsa din plastic, cu diametrul exterior de 15 mm si orificiu de  $\varnothing$  5-6 mm, usor de asamblat manual prin presarea partilor, pentru produse de diverse grosimi.

Pentru materiale cu grosimea de 2,5 mm.

**MPP 405-4326 7.00 EUR/ 100 BUC**

Pentru materiale cu grosimea de 8 mm.

**MPP 425-4326 7.36 EUR/ 100 BUC**

Pentru materiale cu grosimea de 5 mm.

**MPP 406-4326 7.00 EUR/ 100 BUC**

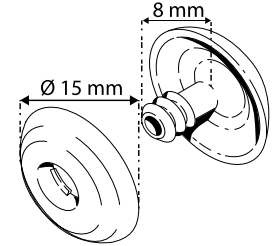

Capsa din plastic cu diametru exterior de 16 mm pentru gauri cu diametrul de 8 mm. Culori: alb.

Pentru materiale cu grosimea de 3 mm.

**MPP 014-4326 32.68 EUR/ 100 BUC**

Pentru materiale cu grosimea de 9 mm.

**MPP 411-4326 29.16 EUR/ 100 BUC**

Pentru materiale cu grosimea de 6 mm.

**MPP 410-4326 29.16 EUR/ 100 BUC**

Pentru materiale cu grosimea de 12,5 mm.

**MPP 413-4326 49.98 EUR/ 100 BUC**

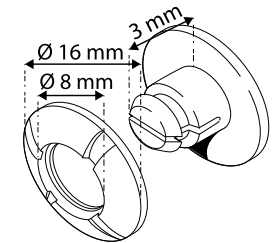

Nit din plastic cu diametru cap exterior de  $\varnothing$  30 mm. Culori: transparent.

Pentru materiale cu grosimea de 8 mm.

**MPP 414-4326 33.32 EUR/ 100 BUC**

Pentru materiale cu grosimea de 18 mm.

**MPP 418-4326 33.62 EUR/ 100 BUC**

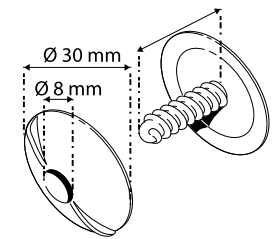

Surub din polietilena cu cap  $\varnothing$  12 mm pentru materiale de diverse grosimi. Culori: alb.

Pentru materiale cu grosimea de 5 mm.

**MPP 416-4326 6.40 EUR/ 100 BUC**

Pentru materiale cu grosimea de 10 mm.

**MPP 481-4326 6.74 EUR/ 100 BUC**

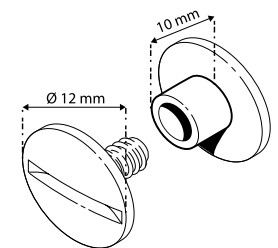

Nit din plastic, cu diametru exterior  $\varnothing$  12 mm pentru fixarea materialelor cu grosimi de 3 si 5 mm. Culori: negru, transparent.

Pentru materiale cu grosimea de 3 mm.

**MPP 255-421 2.52 EUR/ 100 BUC**

Pentru materiale cu grosimea de 5 mm.

**MPP 256-421 2.52 EUR/ 100 BUC**

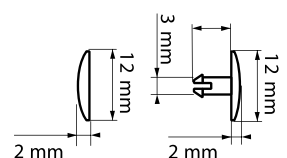



Nit din plastic transparent din doua piese, pentru asamblarea materialelor de diverse grosimi. Capetele exterioare sunt de  $\varnothing$  15 mm, iar prezonul este de  $\varnothing$  5 mm. Culori: alb, negru, transparent.

Pentru materiale cu grosime maxima de 11 mm.

**MPP 262-421 6.16 EUR/ 100 BUC**

Pentru materiale cu grosime maxima de 15 mm.

**MPP 263-421 6.46 EUR/ 100 BUC**

Pentru materiale cu grosime maxima de 22 mm.

**MPP 497-421 6.72 EUR/ 100 BUC**

Pentru materiale cu grosime maxima de 34 mm.

**MPP 265-421 7.00 EUR/ 100 BUC**

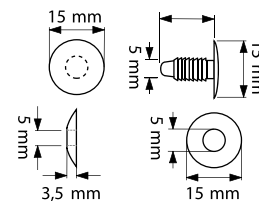

Nit din plastic transparent din doua piese, pentru asamblarea materialelor de diverse grosimi. Capetele exterioare sunt de  $\varnothing$  15 mm, iar prezonul este de  $\varnothing$  5 mm. Culori: alb, negru, transparent.

Pentru materiale cu grosime maxima de de 9 mm.

**MPP 264-421 6.78 EUR/ 100 BUC**

Pentru materiale cu grosime maxima de 15 mm.

**MPP 498-421 7.10 EUR/ 100 BUC**

Pentru materiale cu grosime maxima de 22 mm.

**MPP 499-421 7.38 EUR/ 100 BUC**

Pentru materiale cu grosime maxima de 38 mm.

**MPP 500-421 7.68 EUR/ 100 BUC**

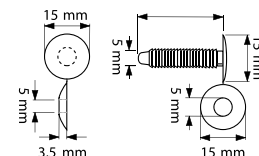

Nit din plastic din doua piese, pentru asamblarea materialelor de diverse grosimi. Cap exterior de  $\varnothing$  22 mm, prezon de  $\varnothing$  6 mm, pentru orificii  $\varnothing$  8 mm. Culori: alb, negru, transparent.

Pentru materiale cu grosime de 6-11 mm.

**MPP 266-421 7.30 EUR/ 100 BUC**

Pentru materiale cu grosime de 6-15 mm.

**MPP 267-421 7.42 EUR/ 100 BUC**

Pentru materiale cu grosime de 6-22 mm.

**MPP 268-421 7.58 EUR/ 100 BUC**

Pentru materiale cu grosime de 6-32 mm.

**MPP 269-421 7.68 EUR/ 100 BUC**

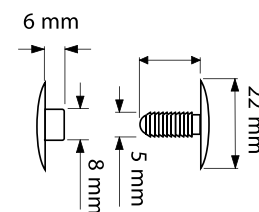

Nit plastic din doua piese, pentru asamblarea materialelor de diverse grosimi. Cap exterior de  $\varnothing$  28 mm, prezon de  $\varnothing$  6 mm, pentru orificii  $\varnothing$  8,5 mm. Culori: alb, negru, transparent.

Pentru materiale cu grosime de 6-11 mm.

**MPP 273-421 8.42 EUR/ 100 BUC**

Pentru materiale cu grosime de 6-15 mm.

**MPP 274-421 8.42 EUR/ 100 BUC**

Pentru materiale cu grosime de 6-21 mm.

**MPP 275-421 8.42 EUR/ 100 BUC**

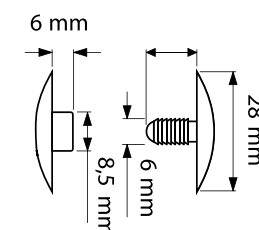

Nit plastic din doua piese, pentru asamblarea materialelor de diverse grosimi. Cap exterior de  $\varnothing$  28 mm, filet de  $\varnothing$  6 mm, pentru orificii cu  $\varnothing$  8,5 mm. Culori: alb, negru, transparent.

Pentru materiale cu grosime de 6-15 mm.

**MPP 501-421 9.24 EUR/ 100 BUC**

Pentru materiale cu grosime de 6-22 mm.

**MPP 502-421 9.24 EUR/ 100 BUC**

Pentru materiale cu grosime de 6-32 mm.

**MPP 503-421 9.24 EUR/ 100 BUC**

Pentru materiale cu grosime de 6-38 mm.

**MPP 504-421 9.24 EUR/ 100 BUC**

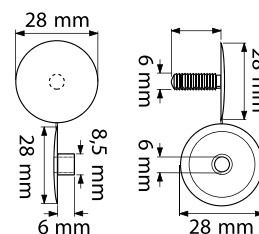

Nit plastic din doua piese, utilizat in asamblarea materialelor de diverse grosimi. Cap exterior de  $\varnothing$  28 mm, filet de  $\varnothing$  5 mm. Culori: alb, negru, transparent.

Pentru materiale cu grosimea maxima de 15 mm.

**MPP 277-421 9.24 EUR/ 100 BUC**

Pentru materiale cu grosimea maxima de 22 mm.

**MPP 278-421 9.24 EUR/ 100 BUC**

Pentru materiale cu grosimea maxima de 32 mm.

**MPP 600-421 9.24 EUR/ 100 BUC**

Pentru materiale cu grosimea maxima de 38 mm.

**MPP 279-421 9.24 EUR/ 100 BUC**

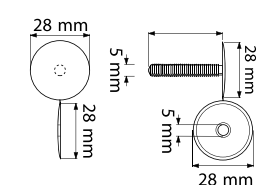

Nit plastic din doua piese, utilizat in asamblarea materialelor de diverse grosimi. Diametru cap 28 mm, diametru filet 6 mm, diametru orificiu material 8,5 mm. Culori: alb, negru, transparent.



Pentru materiale cu grosime de 12-17 mm.

**MPP 280-421 10.50 EUR/ 100 BUC**

Pentru materiale cu grosime de 12-27 mm.

**MPP 282-421 10.50 EUR/ 100 BUC**

Pentru materiale cu grosime de 12-21 mm.

**MPP 281-421 10.50 EUR/ 100 BUC**

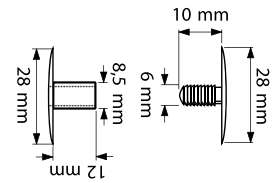

Nit plastic din doua piese, utilizat in asamblarea materialelor de diverse grosimi. Diametru cap exterior 40 mm, diametru filet 6,3 mm, diametru orificiu material 10,5 mm. Culori: alb, negru, transparent.



Pentru materiale cu grosime de 6-11 mm.

**MPP 505-421 14.20 EUR/ 100 BUC**

Pentru materiale cu grosime de 6-21 mm.

**MPP 507-421 14.22 EUR/ 100 BUC**

Pentru materiale cu grosime de 6-38 mm.

**MPP 509-421 14.72 EUR/ 100 BUC**

Pentru materiale cu grosime de 6-15 mm.

**MPP 506-421 14.20 EUR/ 100 BUC**

Pentru materiale cu grosime de 6-32 mm.

**MPP 508-421 14.48 EUR/ 100 BUC**

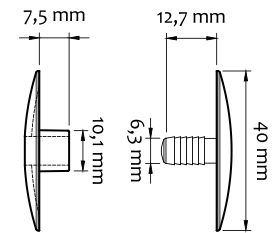

Clema tip sageata din plastic transparent, pentru orificii de  $\varnothing$  4 mm. Diametru buton: 12 mm, deschidere clema: 9 mm. Culori: transparent.



Pentru materiale cu grosimea de 4 mm.

**MPP 257-421 2.10 EUR/ 100 BUC**

Pentru materiale cu grosimea de 10 mm.

**MPP 259-421 2.10 EUR/ 100 BUC**

Pentru materiale cu grosimea de 7 mm.

**MPP 258-421 2.10 EUR/ 100 BUC**

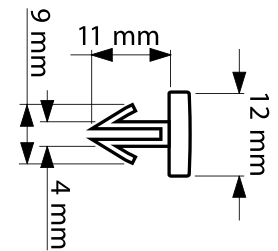

Clema din plastic tip sageata, pentru orificii cu  $\varnothing$  6 mm. Se potriveste la diferite grosimi ale materialelor. Culori: alb, negru.



Pentru materiale cu grosimea de 4 mm.

**MPP 408-4326 4.80 EUR/ 100 BUC**

Pentru materiale cu grosimea de 9 mm.

**MPP 412-4326 4.80 EUR/ 100 BUC**

Pentru materiale cu grosimea de 7 mm.

**MPP 409-4326 6.62 EUR/ 100 BUC**

Pentru materiale cu grosimea de 12 mm.

**MPP 420-4326 10.56 EUR/ 100 BUC**

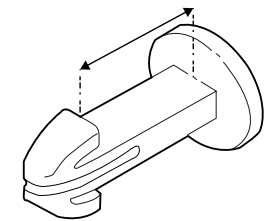

Tree clip 2 din plastic,  $\varnothing$  6 mm, lungime de 17 mm si  $\varnothing$  16 mm buton exterior. Culori: alb.

**MPP 407-4326 5.76 EUR/ 100 BUC**

Tree clip 3 din plastic,  $\varnothing$  7 mm, lungime de 20,3 mm si  $\varnothing$  17,5 mm buton exterior. Culori: transparent.

**MPP 486-421 7.30 EUR/ 100 BUC**

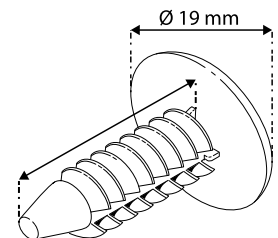

Nit din plastic din doua piese, 30 mm diametru cap exterior, pentru asamblarea materialelor cu grosime maxima de 19 mm. Culori: translucid.

**MPP 650-4529 7.80 EUR/ 100 BUC**

Set surub si piulita din plastic recomandate pentru prinderea laolalta a mai multor pagini sau placi cu grosimea maxima de 10 mm. Capetele exterioare sunt sectionate si au  $\varnothing$  12,2 mm. Lungime surub de 5.1 mm. Culori: alb, negru.

**MPP 496-421 8.98 EUR/ 100 BUC**





Bucă din plastic pentru materiale cu grosimea de 4,75 mm. Este concepută pentru afișarea și fixarea accesoriilor pe rafturi metalice perforate.

**MPP 482-4326 11.20 EUR/ 100 BUC**

Lant metalic cromat din bile, cu încuietore la unul din capete. Lungime: 150 mm.

**FPP 400-4326/0150 11.48 EUR/ 100 BUC**

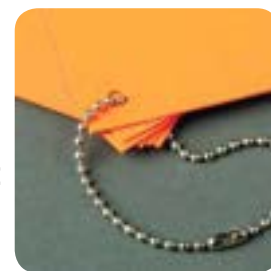

Set surub și piuliță din plastic, capetele exterioare au diametrul de 12 mm, pentru materiale cu grosimi de 10 mm. Prezintă în interior un orificiu de  $\varnothing$  6 mm prin care se poate introduce un lant cu ajutorul căruia materialele pot fi expuse. Lantul nu este inclus, se comandă separat, la cerere. De asemenea, setul se poate livra și pentru materiale cu grosimi de: 3 mm, 5 mm, 15 mm, 20 mm, 30 mm, 40 mm, 50 mm. Culori: alb, negru.

**MPP 623-421/10 17.44 EUR/ 100 BUC**

Tree clip 1 din plastic în lungime de 15 mm și diametru buton exterior de 16,5 mm. Prezintă un șanț interior pe toată lungimea surubului care intensifică fixarea în material. Poate fi utilizat pentru orificii în material de  $\varnothing$  5,5 mm. Culori: alb, negru.

**MPP 423-4326 17.64 EUR/ 100 BUC**



Capșă din plastic albă, cu capete identice pentru materiale cu grosimea de 6 mm.

**MPP 419-4326 27.56 EUR/ 100 BUC**

Set surub și piuliță din metal cromat, capetele exterioare au diametrul de 10 mm, pentru materiale cu grosimea de 10 mm. La cerere se pot livra și pentru materiale cu grosimi de: 3,5 mm, 5 mm, 8 mm, 13 mm, 15 mm, 20 mm, 25 mm, 30 mm, 35 mm, 40 mm, 45 mm, 50 mm, 60 mm, 70 mm, 80 mm, 90 mm, 100 mm. Culori: nichel.

**MPP 622-421/10 27.60 EUR/ 100 BUC**



## Construcție display-uri



Rulmentii de plastic cu bile metalice de diverse dimensiuni, reprezintă un element inovativ în construcția display-urilor ce permit vizualizarea produsului din mai multe unghiuri. Culori: transparent, alb, negru.

Dimensiuni: 94 mm diametru, 7,92 mm înălțime  
**LPM 612-421/094 0.88 EUR/ BUC**

Dimensiuni: 194,4 mm diametru, 7,92 mm înălțime  
**LPM 612-421/194.4 1.32 EUR/ BUC**

Dimensiuni: 134 mm diametru, 7,92 mm înălțime  
**LPM 612-421/134 1.10 EUR/ BUC**



Displayurile rotative sunt baze pivotante aplicate pe suprafețe plane, utilizate în construcția de display-uri. Oferă mobilitate rotativă, astfel încât produsul expus poate fi vizualizat din mai multe unghiuri. Culori: alb, negru, transparent.

Accesoriu din plastic rotativ,  $\varnothing$  100 mm, 12,8 mm înălțime, fără adeziv.  
**LPM 606-421 2.32 EUR/ BUC**

Accesoriu din plastic rotativ,  $\varnothing$  140 mm, 12,8 mm înălțime, fără adeziv.  
**LPM 610-421 2.52 EUR/ BUC**

Accesoriu din plastic rotativ,  $\varnothing$  200 mm, 12,8 mm înălțime, fără adeziv.  
**LPM 611-421 3.74 EUR/ BUC**





Accesoriu de prindere rotativ, cu sau fara adeziv, Ø22 mm, pentru constructie display-uri. Culoare: alb.



Fara adeziv

**LPM 521-4326 0.50 EUR/BUC**

Cu adeziv

**LPM 522-4326 0.96 EUR/BUC**

Suport polita din plastic in forma de "L", cu fixare pe display-uri din carton. Latime 35 mm. Culoare: transparent.

Pentru perete si polite din carton 3 mm grosime.

**MPP 141-4326 50.00 EUR/ 100 BUC**

Pentru perete 3 mm, polite din carton 6 mm grosime.

**MPP 141-4326/2 50.00 EUR/ 100 BUC**



Clip PVC ondulat folosit in constructia de rafturi. Se fixeaza pe pereti cu grosimea de 3 mm si poate sustine polite de 3 si 6 mm grosime. Culoare: transparent.

Pentru polite de 3 mm grosime.

**MPP 316-4326 57.50 EUR/ 100 BUC**

Pentru polite de 6 mm grosime.

**MPP 016-4326 62.16 EUR/ 100 BUC**



Maner din snur pentru plase sau cutii cu greutati reduse. Cantitate minima de livrare: 1000 bucati. Dimensiune: 250 mm.

**LAP 273-4210**

**20.60 EUR/ 100 BUC**

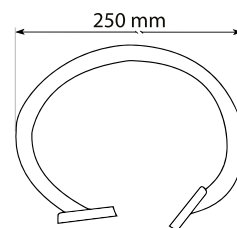

Maner din plastic pentru plase sau cutii cu greutati reduse. Rezistenta pana la 4 kg. Cantitate minima de livrare: 1000 bucati. Dimensiune: 158 mm.

**LAP 274-4210**

**5.46 EUR/ 100 BUC**



Maner din plastic pentru plase sau cutii cu greutati reduse. Rezistenta pana la 4 kg. Cantitate minima de livrare: 1000 bucati. Dimensiune: 165 mm.

**LAP 275-4210**

**12.18 EUR/ 100 BUC**



Super gripper „U”, lungime de 1220 mm, pentru printuri cu o grosime cuprinsa intre 5-6 mm. Culoare: transparent si alb.

**PPX 032-03**

**8.68 EUR/ BUC**

Super gripper „H”, flexibil, cu o lungime de 122 mm, pentru materiale cu grosimea maxima de 5 mm. Culoare: transparent si alb.

**PPX 034-03**

**13.28 EUR/ BUC**





Super gripper „H” cu unghi de 180°, lungime de 122 mm și înălțime de 28 mm, pentru materiale cu grosimea maximă de 5 mm. Culori: transparent și alb.

**PPX 033-03 13.30 EUR/ BUC**

Super gripper „Y” cu unghi de 120° și o lungime de 25 mm, pentru printuri cu grosimea de 1,5 mm. Culori: transparent.

**PPX 110-4326 41.38 EUR/ 100 BUC**



Super gripper „X” cu unghi de 90° și o lungime de 25 mm, pentru patru printuri cu grosimea de 1,5 mm. Culori: transparent.

**PPX 100-4326 45.80 EUR/ 100 BUC**

Super gripper „L”. Permite montarea a două printuri cu grosimea de 1,5 mm la unghi de 90°. Lungime: 25 mm. Culori: transparent.

**PPX 098-4326 28.88 EUR/ 100 BUC**

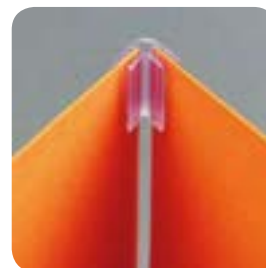

Super gripper „V” cu unghi de 60° și o lungime de 25 mm, pentru printuri cu grosimea maximă de 1,5 mm. Culori: transparent.

**PPX 099-4326 29.88 EUR/ 100 BUC**



Multiplug este un sistem ce permite interconectarea panourilor de maxim 4 mm grosime, în scopul creării de structuri tridimensionale. Sistemul este format din conectori 360° sau 180°, picioare, picioare cu ventuza pentru suprafețe netede, lampi cu halogen 35 W.

Conector Multiplug 180°, prevăzut cu 5 fante radiale pentru introducerea panourilor de 4 mm grosime, cu filet M5.

**LAP 253-2991 1.08 EUR/ BUC**

Conector Multiplug 360°, prevăzut cu 8 fante radiale pentru introducerea panourilor de 4 mm grosime, cu filet M5.

**LAP 252-2991 1.20 EUR/ BUC**

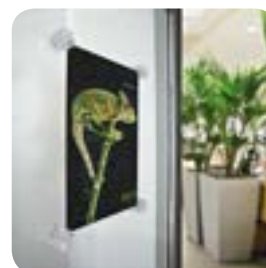

Lampa halogen 35 W pentru sisteme Multiplug

**LAP 254-2991 57.24 EUR/ BUC**



Picior fixare Multiplug cu ventuza, împiedică alunecarea pe suprafețele netede.

**LAP 256-2991 1.08 EUR/ BUC**

Picior simplu cu filet reglabil care oferă stabilitate pe orizontală.

**LAP 255-2991 2.26 EUR/ BUC**



CrossFix, pentru interconectarea panourilor de 5 mm grosime. Injectate în policarbonat pentru o rezistență și transparență maximă, piesele CrossFix permit asamblarea unor structuri tridimensionale complexe. Se pot construi vitrine, rafturi, display-uri, urne.

CrossFix G, conectare 12 panouri.

**LAP 263-2991 3.74 EUR/ BUC**

CrossFix F, conectare 8 panouri.

**LAP 262-2991 2.90 EUR/ BUC**





CrossFix E, conectare 5 panouri, doua cuturi de cub.

**LAP 261-2991**      **2.16 EUR/ BUC**

CrossFix A, conectare 90°, 2 panouri.

**LAP 257-2991**      **1.20 EUR/ BUC**



CrossFix B, conectare 90°, 3 panouri.

**LAP 258-2991**      **1.32 EUR/ BUC**

CrossFix C, conectare 90°, 4 panouri.

**LAP 259-2991**      **1.44 EUR/ BUC**



Cross conectori din plastic transparent, injectati in policarbonat pentru o mai buna rezistenta, diverse forme, permit asamblarea unor structuri tridimensionale complexe, cu grosimea de 5 mm. Se pot construi vitrine, rafturi, display-uri, urne.

Cross conectori „T”, conectare la 90°, pentru trei panouri.

**LAP 002-01**      **0.78 EUR/ BUC**

Cross conectori „L”, conectare la 90°, pentru doua panouri.

**LAP 001-01**      **0.78 EUR/ BUC**



Cross conectori „X”, conectare la 90°, pentru patru panouri.

**LAP 003-01**      **0.78 EUR/ BUC**



Menghina N-Bond pentru mai multe panouri suprapuse. Confera structurii mai multa rigiditate. Dimensiuni: 40x30x30 mm.

**LPP 365-2991**

**9.72 EUR/ BUC**

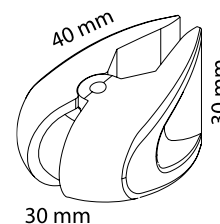

Conectori N-Bond, realizati din metal neferos, pentru imbinari intre panouri cu grosimi cuprinse intre 3-10 mm. Strangere cu surub din otel inoxidabil, ce poate fi aplicat atat prin fata cat si prin spate. Distanța ce ramane între panouri este de 6 mm. Separat se poate comanda cheia hexagonala pentru strangerea suruburilor. Culoari: argintiu mat.



Conector N-Bond 60°. Dimensiuni: 31x30x37 mm.

**LPP 356-2991**      **8.56 EUR/ BUC**

Conector N-Bond 90°. Dimensiuni: 27x30x45 mm.

**LPP 362-2991**      **8.56 EUR/ BUC**

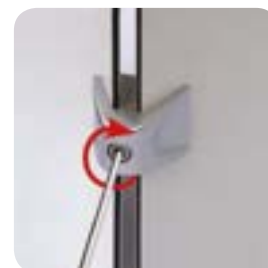

Conector N-Bond 135°. Dimensiuni: 19x30x50 mm.

**LPP 363-2991**      **8.56 EUR/ BUC**

Conector N-Bond 180°. Dimensiuni: 17x30x60 mm.

**LPP 364-2991**      **7.04 EUR/ BUC**





**LAM 150-2991** Cheie hexagonală 4 mm N-Bond. **2.98 EUR/ BUC**



Garnitură moale care se folosește cu conectorii N-Bond pentru protejerea materialelor delicate precum sticlă. Grosime 1 mm. A se folosi pentru panouri cu grosime cuprinsă între 2-9 mm.

**LPP 361-2991** **0.52 EUR/ BUC**



Distanțier din plastic, pătrat, 25x25 mm, cu prelungire adezivă pe ambele părți, pentru o utilizare rapidă și eficientă. Permite afișarea la 30 mm distanță de fundal. Se livrează neansamblat. Culoare: alb.

**LPX 092-4326** **37.50 EUR/100 BUC** **LPX 091-4326** **45.76 EUR/100 BUC**

Distanțier din plastic, 22x20 mm (LxD), cu adeziv pe ambele părți. Culoare: alb.



Accesoriu clip din plastic alb, se fixează pe marginea rafturilor sau panourilor de max 3,5 mm grosime. Dimensiunea clemei de fixare este de 24,4x24,4 mm, iar prelungirea are dimensiunea de 44,2x19 mm. Aceasta prezintă zimți pe partea exterioară pentru o fixare sigură și poate fi utilizată și cu tuburi de 19 mm diametru.

**MPP 602-4326** **39.40 EUR/ 100 BUC**

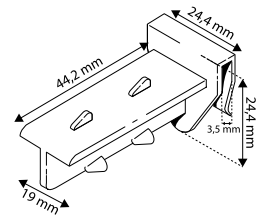

Talpa de colț din plastic cu 3 picioare, pentru display-uri din carton. Dimensiuni: 65x65 mm. Culoare: alb.

**MPP 001-03** **33.96 EUR/ 100 BUC**

Suport pentru colțuri pentru materiale cu grosimi de până la 3 mm. Culoare: transparent.

**LPM 523-4326** **17.30 EUR/ 100 BUC**



Accesoriu clip din plastic, se fixează pe marginea rafturilor sau panourilor de max. 3,1 mm grosime și ajută la construcția de rafturi din carton. Lungimea clemei de prindere este de 24,4 mm, iar extensia are dimensiunea de: 50x36,3 mm.

**MPP 601-4326** **24.98 EUR/ 100 BUC**

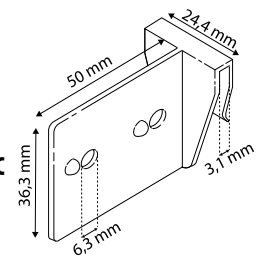

Talpa din plastic în formă de bilă, 50x50 mm, poate suporta o greutate maximă de 40 kg. Forma îi conferă atât mobilitate cât și protecție împotriva umezelii și murdăriei. Culoare: alb, negru, transparent.

**MPP 140-03** **53.02 EUR/ 100 BUC**

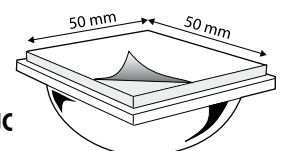





Roata Castor din plastic pentru display-uri, formata din tija metalica placata cu zinc in lungime de 34 mm si roata din plastic negru de Ø 28 mm. Poate sustine o greutate de 30 kg.

**MPP 605-4326**

**73.50EUR/ 100 BUC**

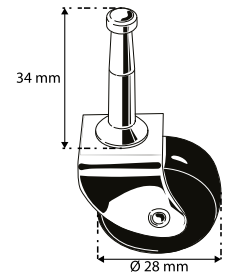

Talpa Castor Block din plastic, in forma cubica, de dimensiune mica (Lxlxh), de mare rezistenta si stabilitate. Se poate livra impreuna cu MPP 605-4326.

**MPP 603-4326 41.34 EUR/ 100 BUC**

Talpa Castor Block din plastic, in forma de trapez, de dimensiune mare (Lxlxh), de mare rezistenta si stabilitate. Se poate livra impreuna cu MPP 605-4326.

**MPP 604-4326 61.18 EUR/ 100 BUC**



## Accesorii pentru bannere



Set format din 2 cabluri elastice, diametre si lungimi diverse. Fiecare cablu are in capat cate un carlig de otel plastificat care ajuta la fixarea incarcaturii de diverse forme.

Cablu Ø 8 mm, lungimea de 600 mm cu posibilitatea de alungire pana la max. 900 mm.

**LPM 036-4022 1.66 EUR/ SET**

Cablu Ø 10 mm, lungimea de 800 mm cu posibilitatea de alungire pana la max. 1200 mm.

**LPM 032-4022 3.12 EUR/ SET**



Clipsuri pentru bannere

Clips Mini pentru prindere bannere, rezistenta pana la 45 kg. Dimensiuni: 40x35x10 mm (LxlxH). Culori: alb, negru, transparent, albastru, verde, rosu, galben. Cantitate minima de comanda 250 bucati.

**LAP 325-4325 0.84 EUR/ BUC**

Clema plastic pentru prindere Mini / Midi Clips Banner, rezistenta pana la 150 kg. Dimensiuni: 15x48 mm (Lxl), greutate 5 grame. Culori: alb. Cantitate minima de comanda 150 bucati.

**LAP 327-4325 0.88 EUR/ BUC**



Cordelina pentru banner

Cordelina din polipropilena cu Ø 4,5 mm. Cantitate minima de comanda 15 metri.

**LPM 264-2219/4,5 0.06 EUR/ M**

Cordelina din polipropilena, cu Ø 5 mm. Se poate alungi pana la 9,5%. Cantitate minima de comanda 15 metri.

**LPM 283-2219/250 0.14 EUR/ M**



Clips Midi pentru prindere bannere, rezistenta pana la 75 kg. Dimensiuni: 70x40x18,5 mm (LxlxH). Culori: alb, negru, albastru. Cantitate minima de comanda 250 bucati.

**LAP 326-4325**

**1.06 EUR/ BUC**

## Benzi și accesorii adezive



Banda dublu adeziva din spuma poliuretanică albă de diferite lățimi, 1 mm grosime. Unitate de livrare: rola de 25 m lungime.

Latime: 12 mm.

**LPP 048-00/12 6.00 EUR/ BUC**

Latime: 15 mm.

**LPP 048-00/15 3.88 EUR/ BUC**

Latime: 20 mm.

**LPP 048-00/20 7.50 EUR/ BUC**

Latime: 30 mm.

**LPP 048-00/30 8.02 EUR/ BUC**

**48h**

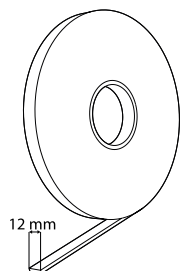

Film adeziv permanent, lățime 9 mm. Se aplică pe suprafețe curate și degresate, la o temperatură de 15-30°C, cu ajutorul dispenserului manual LPP 377-4042.

Film dublu adeziv transparent, de lățimi diferite, potrivit pentru montarea display-urilor, profilelor. Se livrează la rola de 100 m.



Grosime: 0,05 mm. Se livrează la rola de 33 m.

**LPP 375-4042 2.70 EUR/ BUC**

Latime 5 mm.

**LAP 305-00/5 3.12 EUR/ BUC**

Grosime: 0,13 mm. Se livrează la rola de 16,5 m.

**LPP 376-4042 3.10 EUR/ BUC**

Latime 12 mm.

**LAP 305-00/12 6.34 EUR/ BUC**



Dispenser manual utilizat pentru aplicarea filmului adeziv LPP 375-4042 și LPP 376-4042.

**LPP 377-4042**

**65.00EUR/ BUC**

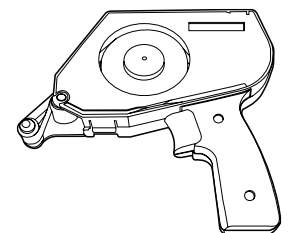

Pastile adezive transparente din plastic, rezistente la abraziune, antiderapante, formă rotundă, plată, cu diverse dimensiuni. Ajută la fixarea diferitelor display-uri.

Dimensiuni: Ø 13 mm, înălțime 4 mm.  
Se livrează la coala cu 20 pastile.

**LPP 480-421 0.66 EUR/ BUC**

Dimensiuni: Ø 18 mm, înălțime 1 mm.  
Se livrează la coala cu 18 pastile.

**LPP 479-421 1.08 EUR/ BUC**



Dimensiuni: Ø 20 mm, înălțime 6,2 mm.  
Se livrează la coala cu 21 pastile.

**LPP 481-421 5.84 EUR/ BUC**

Dimensiuni: Ø 7 mm, înălțime 1,5 mm.  
Se livrează la coala cu 100 bucati.

**LPP 475-421 1.52 EUR/ BUC**



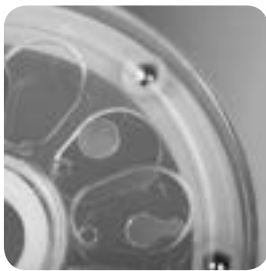

Dimensiuni: Ø 10 mm, inaltime 1,5 mm.  
Se livreaza la coala cu 100 pastile.

**LPP 476-421 1.70 EUR/ BUC**

Dimensiuni: Ø 10 mm, inaltime 3 mm.  
Se livreaza la coala cu 100 pastile.

**LPP 477-421 1.80 EUR/ BUC**

Dimensiuni: Ø 16 mm, inaltime 7,9 mm.  
Se livreaza la coala cu 32 pastile.

**LPP 478-421 5.26 EUR/ BUC**

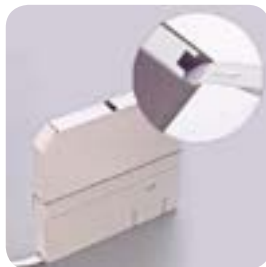

Pastilele transparente Adhesive Buttons sunt pastile mici cu adeziv plasate pe o hartie siliconata, cu diametrul de 9 mm. Se livreaza la 5000 pastile / rola.

Cu adeziv detasabil.

**LPP 374-4042 15.00 EUR/ BUC**

Cu adeziv permanent.

**LPP 373-4042 15.00 EUR/ BUC**

Discuri din film dublu adeziv transparent, grosime 0,07 mm, diametru 20 mm. Se livreaza la 1000 bucati / rola.

**LPP 371-4042 14.46 EUR/ BUC**

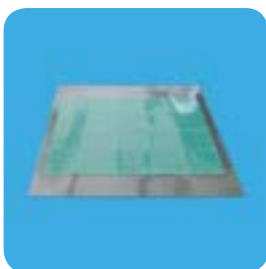

Pastile transparente, cu dublu adeziv detasabil, ideal pentru aplicatii temporare de printuri usoare. Se poate utiliza pe suprafete diverse din sticla, plastic, etc. Detasarea se face cu usurinta, fara a lasa reziduri. Dimensiuni: 22x22x0,5 mm. Se livreaza la coala cu 20 pastile.

**LPP 473-4529 1.82 EUR/ BUC**

Pastile transparente cu dublu adeziv permanent, ideale pentru spatii interioare dar si exterioare cu o temperatura de pana la -40°C si +150°C. Se recomanda ca inainte de aplicare, locul prevazut sa fie uscat si curat. Dimensiuni: 22x22x1 mm. Se livreaza la coala cu 20 pastile.

**LPP 472-4529 2.28 EUR/ BUC**

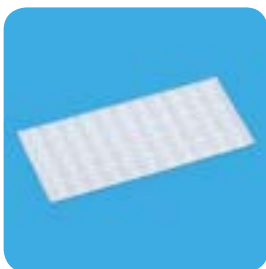

Pastile adezive transparente din plastic, rezistente la abraziune, antiderapante, forma cubica. Dimensiuni: 10x10x2,5 mm. Ajuta la fixarea diferitelor displayuri. Se livreaza la coala cu 55 pastile.

**LPP 482-421 3.24 EUR/ BUC**

Pastile dreptunghiulare transparente autoadezive pe ambele parti, care pot sustine printuri usoare. Prezinta avantajul ca se pot reutiliza fiind cu usurinta detasabile. Se livreaza la coala cu 4 pastile, cantitate minima: 50 coli.

**LPP 023-03/C 0.94 EUR/ BUC**

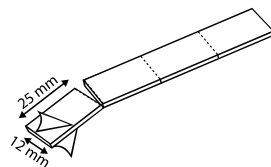

Amortizor autoadeziv, fabricat din poliuretan elastic, rezistent la socuri, la abraziune, transparent, forma circulara, plata, cu diverse grosimi si diametre.

Grosime: 1,8 mm, diametru: 10,1 mm.  
Se livreaza la coala cu 350 buc.

**LAM 005-4042 20.64 EUR/ 1000 BUC**

Grosime 3,2 mm, diametru 12 mm.  
Se livreaza la coala cu 264 buc.

**LAM 012-4042 27.24 EUR/ 1000 BUC**

Grosime: 3 mm, diametru: 19,7 mm.  
Se livreaza la coala cu 72 buc.

**LAM 022-4042 65.08 EUR/ 1000 BUC**

Grosime: 1 mm, diametru: 8 mm.  
Se livreaza la coala cu 50 bucati.

**LPP 372-4042 17.88 EUR/ 1000 BUC**



Amortizor autoadeziv, fabricat din poliuretan elastic, rezistent la abraziune, transparent, forma cubica, plata, cu diverse grosimi si diametre.

Grosime: 2,5 mm, diametru: 10 mm.

**LAM 023-4042 21.70 EUR/ 1000 BUC**

Grosime: 5,7 mm, diametru: 12,6 mm.

**LAM 024-4042 42.44 EUR/ 1000 BUC**

Grosime: 7,5 mm, diametru: 20,5 mm.

**LAM 025-4042 79.66 EUR/ 1000 BUC**



Amortizor autoadeziv, fabricat din poliuretan elastic, rezistent la abraziune, transparent, forma circulara, bombata, cu diverse grosimi si diametre.

Grosime: 1,6 mm, diametru: 8 mm.

**LAM 029-4042/1 18.18 EUR/ 1000 BUC**

Grosime: 3,2 mm, diametru: 10 mm.

**LAM 003-4042 19.56 EUR/ 1000 BUC**

Grosime: 9,5 mm, diametru: 19 mm.

**LAM 004-4042 93.10 EUR/ 1000 BUC**





## Sisteme hook &amp; loop

Buline scai & arici rotunde adezive Ø 19 mm. Livrarea se face în seturi a câte 2 role, o rolă scai și alta arici, grosime 3 mm. Culoari: alb sau negru. Se livrează la rolă de 1120 buline. Cantitate minimă de comandă: 20 bucati.

**FAP 211-127 49.68 EUR/ BUC**

Buline scai & arici, ovale, adezive 35x12 mm, pe o rolă fiind prinse ambele componente. Acest produs are marele avantaj al grosimii deosebit de mici. La doar 1 mm, este de trei ori mai subțire decât standardul. Culoari: alb. Se livrează la rolă de 3333 buline.

**FAP 212-127 124.40 EUR/ BUC**



Banda pereche scai & arici, cu adeziv puternic și rezistent la umezeală, poate fi folosit atât în interior cât și în spații expuse din exterior. Livrarea se face în seturi a câte 2 role, o rolă scai și alta arici, grosime 3 mm, lățime de 20 mm. O rolă are lungimea de 25 m. Culoari: alb sau negru.

**FAP 210-127/020 213.18 EUR/ BUC**



Pastilele din spuma dublu adezivă sunt ideale pentru a fi utilizate atât în spații interioare, cât și exterioare. Datorită adezivului acrilic, pot fi folosite pentru metale, lemn, ceramică, sticlă, hartie, carton laminat și materialele plastice. Se comercializează în diferite dimensiuni. Culoari: alb, negru.

Dimensiune: 24x24x1,6 mm.  
Unitate de livrare: 20 pastile / coala.

**LPP 019-4529 0.60 EUR/ BUC**

Dimensiune: 24x24x1,6 mm.  
Unitate de livrare: 28 pastile / coala.

**LPP 045-4529 0.66 EUR/ BUC**

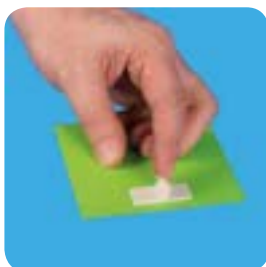

Discuri de spuma dublu adezivă albă, diverse dimensiuni, care datorită ambalării speciale permite păstrarea și transportul lor în cele mai bune condiții. Deoarece sunt prevăzute cu un adeziv cu o aderență ridicată, se pot utiliza atât în spații interioare cât și exterioare.

Dimensiune: 12x6x2 mm.  
Unitate de livrare: 3000 bucati / rola.

**LPP 047-4529 13.14 EUR/ BUC**

Dimensiune: 12x12x3 mm.  
Unitate de livrare: 2000 bucati / rola.

**LPP 089-4529 15.60 EUR/ BUC**

Dimensiune: 12x12x1 mm.  
Unitate de livrare: 4000 bucati / rola.

**LPP 079-4529 16.90 EUR/ BUC**

Dimensiune: 25x25x3 mm.  
Unitate de livrare: 1000 bucati / rola.

**LPP 092-4529 19.50 EUR/ BUC**

Dimensiune: 25x12x3 mm.  
Unitate de livrare: 2000 bucati / rola.

**LPP 091-4529 22.10 EUR/ BUC**

Dimensiune: 25x12x1 mm.  
Unitate de livrare: 4000 bucati / rola.

**LPP 080-4529 22.78 EUR/ BUC**



Dimensiune: 25x25x2 mm.  
Unitate de livrare: 1500 bucati / rola.

**LPP 084-4529 24.06 EUR/ BUC**

Dimensiune: 25x25x1 mm.  
Unitate de livrare: 2000 bucati / rola.

**LPP 081-4529 26.00 EUR/ BUC**

Dimensiune: 25x12x2 mm.  
Unitate de livrare: 3000 bucati / rola.

**LPP 083-4529 26.00 EUR/ BUC**

Dimensiune: 12x12x4,3 mm.  
Unitate de livrare: 1000 bucati / rola.

**LPP 097-4529 29.78 EUR/ BUC**

Diametru: 18x1 mm.  
Unitate de livrare: 5000 bucati / rola.

**LPP 098-4529 98.80 EUR/ BUC**

Dimensiune: 12x12x2 mm.  
Unitate de livrare: 3000 bucati / rola.

**LPP 082-4529 17.56 EUR/ BUC**



Discuri adezive din spuma, rezistente la abraziune, șocuri și antiderapante. Se pot aplica pe produse sau diverse display-uri. Dimensiuni: 24x3,5 mm. Culoari: alb, maro. Unitate de livrare: 8 bucati / coala.

**LPP 474-421 0.20 EUR/ BUC**

Pastile din spuma dublu adezivă, dimensiune 24x24x1 mm, aplicate pe o coala cu dimensiunea de 120x96 mm ce prezintă pe o parte adeziv detasabil, iar pe cealaltă adeziv permanent. Unitate de livrare: 20 pastile / coala. Culoari: alb. Comandă mini

**LPP 471-4529 1.04 EUR/ BUC**

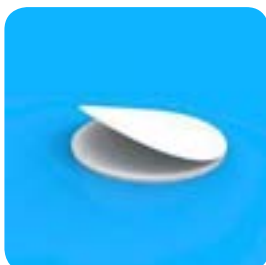

Discuri de spuma albă, aplicate pe o hartie siliconată, prezintă un puternic adeziv cauciucat pe ambele părți. Poate fi utilizat pentru montare carlige, mobilier, embleme, suporturi, industria auto, etc, generând o bună stabilitate chiar și pentru greutăți mai mari. Suprafața de aplicare trebuie în prealabil degresată și uscată. Dimensiuni: grosime 1 mm, diametru 20 mm. Unitate de livrare: 1000 bucati / rola.

**LPP 370-4042 17.10 EUR/ BUC**

Pastile dreptunghiulare din spuma expandată dublu adezivă de culoare albă. Dimensiuni: 1x25x12 mm. Culoari: alb. Unitate de livrare formată din 1000 pastile / rola.

**LPP 023-03 20.34 EUR/ BUC**

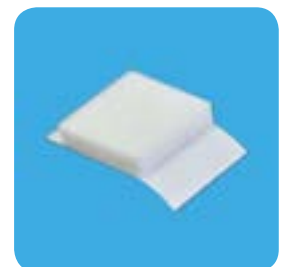





Accesoriu adeziv din plastic, rotund, cu buton pentru prindere displayuri, Ø 20 mm. Culoare: alb.

**LPM 520-4326 14.92 EUR/100 BUC**

Suport cu spuma adeziva, pentru suspendarea printurilor pe structuri din sarma. Dimensiune: 16x16 mm.

**LPP 116-4326 17.15 EUR/100 BUC**



Clema adeziva pentru fixarea CD-urilor pe diverse suprafete. Diametru 30 mm. Culoari: alb, negru.

**LPP 190-4326 12.84 EUR/ 100 BUC**

Suport adeziv din plastic, dimensiune 25x25 mm, cu fixare pe structuri din sarma Ø 10 mm. Are prelungire pentru o aplicare rapida si eficienta. Culoare: alb.

**LPP 094-4326 23.10 EUR/100 BUC**

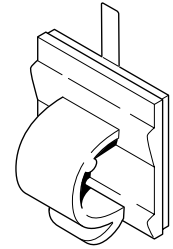

Banda magnetica cu sau fara adeziv. Culoari: maro. Unitate de livrare formata din rola de 30 m lungime.

1,5x12,5 mm, cu adeziv.

**LPP 072-4529/30 22.62 EUR/ BUC**

1,5x20 mm, fara adeziv.

**LPM 070-4529 31.20 EUR/ BUC**

1,5x25 mm, fara adeziv.

**LPP 068-4529/N/30 47.32 EUR/ BUC**



Cutter profesional ArgentaX cu carcasa metalica. Este cel mai folosit cutter in retail, datorita robustetii sale. Lama cutterului poate fi inlocuita.

**UPX 003-19 3.64 EUR/ BUC**

Lama de rezerva pentru cutterele ArgentaX din otel inoxidabil. Lungime 39 mm, latime 19,3 mm, grosime material 0,3 mm. Unitate de ambalare: individual, 100 lame / cutie de carton.

**UAX 003-4466 15.70 EUR/ 100 BUC**



## Magneți



Buton magnetic cu carcasa din acril,  $\varnothing$  20 mm, cu magnet. Se poate comanda și cu adziv la solicitarea clientului. Culoare: transparent.

**LPM 518-4326**

**135.28 EUR/ 100 BUC**



Mini magnet cu manșon și carcasa de policarbonat,  $\varnothing$  16 mm, transparent. Se montează pe orificii de  $\varnothing$  3 mm. Forța 1,2 kg. Culoare: transparent.

**LPM 519-4326**

**130.18 EUR/100 BUC**



Magnet rotund de diferite dimensiuni cu fixare puternică, grosime 3 mm, pentru afișare printuri. Finisaj cromat.

**LPM 517-4326**

$\varnothing$  6 mm

**70.53 EUR/100 BUC**

**LPM 516-4326**

$\varnothing$  10 mm

**70.52 EUR/100 BUC**

**LPM 515-4326**

$\varnothing$  12 mm

**92.20 EUR/100 BUC**



Verifica întotdeauna prețurile actualizate pe [www.artmatch.net/ro/produse](http://www.artmatch.net/ro/produse)

# Capitolul 8 MANAGEMENTUL RAFTULUI

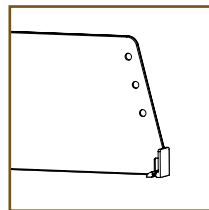

Divizoare Prima  
pag. 174

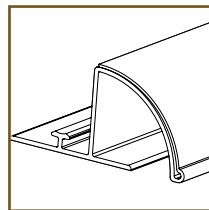

Profile snap-on Prima  
pag. 184

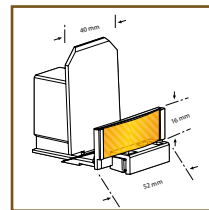

Pushere si accesorii Prima  
pag. 189



Divizoare Aqua  
pag. 197



Profile snap-on Aqua  
pag. 201



Pushere si accesorii Aqua  
pag. 202



Tavi de mercantizare  
pag. 204

Aspectul marfurilor dintr-un magazin si mai ales modul in care este organizat raftul, influenteaza determinant volumul vanzarilor. Evidentierea unei categorii de produse pe raft sau a unei marci in cadrul categoriei se obtine, in primul rand, prin perimetrizare. Despartitoare laterale pentru rafturi, fronturi de polita cu rol mecanic sau publicitar, sisteme de impingere automata a produselor pe raft, completeaza un pachet de shelf management dintre cele mai complexe existente in piata.



**Divizoare PRIMA**

Divizoarele Prima 1/60 sunt compatibile cu pusherele Prima 1. Din plastic transparent, au un singur punct de fixare in partea din fata jos, inaltimea de 60 mm, iar lungimea variaza de la 180 la 555 mm. Pentru a preveni o eventuala cadere de pe raft a produselor, in partea frontala, la inaltimea de 50 mm, sunt prevazute cu un orificiu prin care se poate introduce tija SAP 320-01, Ø 5 mm, cu lungimea intre 995 mm si 1245 mm.



<b>SPP 001-01</b>	Dimensiune divizor: 60x180 mm.	<b>0.80 EUR/ BUC</b>
<b>SPP 306-01</b>	Dimensiune divizor: 60x205 mm.	<b>0.82 EUR/ BUC</b>
<b>SPP 002-01</b>	Dimensiune divizor: 60x230 mm.	<b>0.84 EUR/ BUC</b>
<b>SPP 003-01</b>	Dimensiune divizor: 60x255 mm.	<b>0.84 EUR/ BUC</b>
<b>SPP 004-01</b>	Dimensiune divizor: 60x280 mm.	<b>0.86 EUR/ BUC</b>
<b>SPP 005-01</b>	Dimensiune divizor: 60x305 mm.	<b>0.88 EUR/ BUC</b>
<b>SPP 006-01</b>	Dimensiune divizor: 60x330 mm.	<b>0.94 EUR/ BUC</b>
<b>SPP 007-01</b>	Dimensiune divizor: 60x355 mm.	<b>0.98 EUR/ BUC</b>
<b>SPP 008-01</b>	Dimensiune divizor: 60x380 mm.	<b>1.04 EUR/ BUC</b>
<b>SPP 009-01</b>	Dimensiune divizor: 60x405 mm.	<b>1.04 EUR/ BUC</b>
<b>SPP 307-01</b>	Dimensiune divizor: 60x430 mm.	<b>1.14 EUR/ BUC</b>
<b>SPP 010-01</b>	Dimensiune divizor: 60x455 mm.	<b>1.60 EUR/ BUC</b>
<b>SPP 308-01</b>	Dimensiune divizor: 60x480 mm.	<b>1.70 EUR/ BUC</b>
<b>SPP 309-01</b>	Dimensiune divizor: 60x505 mm.	<b>2.06 EUR/ BUC</b>
<b>SPP 310-01</b>	Dimensiune divizor: 60x530 mm.	<b>2.12 EUR/ BUC</b>
<b>SPP 311-01</b>	Dimensiune divizor: 60x555 mm.	<b>2.14 EUR/ BUC</b>



Divizoarele Prima 1/120 sunt compatibile cu pusherele Prima 1. Din plastic transparent, au un singur punct de fixare, inaltimea de 120 mm, iar lungimea variaza de la 180 mm la 555 mm, cu pas de 25 mm. Pentru a preveni o eventuala cadere de pe raft a produselor, in partea frontala, la inaltimea de 50 mm, 75 mm, 100 mm, sunt prevazute cu trei orificii prin care se poate introduce tija SAP 320-01, Ø 5 mm, cu lungimea intre 995 mm si 1245 mm. Inaltimea la care se poate monta tija este aleasa in functie de inaltimea produsului de pe raft.

<b>SPP 011-01</b>	Dimensiune divizor: 120x180 mm.	<b>1.68 EUR/ BUC</b>
<b>SPP 312-01</b>	Dimensiune divizor: 120x205 mm.	<b>1.70 EUR/ BUC</b>
<b>SPP 012-01</b>	Dimensiune divizor: 120x230 mm.	<b>1.70 EUR/ BUC</b>
<b>SPP 313-01</b>	Dimensiune divizor: 120x255 mm.	<b>1.86 EUR/ BUC</b>
<b>SPP 013-01</b>	Dimensiune divizor: 120x280 mm.	<b>2.06 EUR/ BUC</b>
<b>SPP 314-01</b>	Dimensiune divizor: 120x305 mm.	<b>2.08 EUR/ BUC</b>
<b>SPP 807-01</b>	Dimensiune divizor: 120x330 mm.	<b>2.20 EUR/ BUC</b>

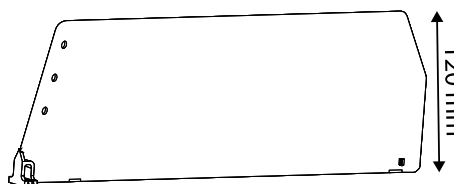





<b>SPP 014-01</b>	Dimensiune divizor: 120x355 mm.	<b>2.30 EUR/ BUC</b>
<b>SPP 015-01</b>	Dimensiune divizor: 120x380 mm.	<b>2.50 EUR/ BUC</b>
<b>SPP 016-01</b>	Dimensiune divizor: 120x405 mm.	<b>2.52 EUR/ BUC</b>
<b>SPP 017-01</b>	Dimensiune divizor: 120x430 mm.	<b>2.60 EUR/ BUC</b>
<b>SPP 316-01</b>	Dimensiune divizor: 120x455 mm.	<b>2.72 EUR/ BUC</b>
<b>SPP 018-01</b>	Dimensiune divizor: 120x480 mm.	<b>2.78 EUR/ BUC</b>
<b>SPP 300-01</b>	Dimensiune divizor: 120x555 mm.	<b>3.38 EUR/ BUC</b>

Divizoarele de raft Prima 2/25 sunt compatibile cu pusherele Prima 2. Din plastic transparent, au inaltimea de 25 mm, cu doua puncte de fixare, fractionabile la 25 mm iar lungimea lor variaza de la 335 mm, 485 mm pana la 635 mm. Sunt divizoare pentru produse cu dimensiuni relativ reduse, se preteaza extrem de bine pentru produse cosmetice sau tigarete.



Dimensiune divizor: 25x335 mm; lungimi disponibile dupa ajustare: 185, 210, 235, 260, 285, 310 mm.

**SPP 019-01** **0.82 EUR/ BUC**

Dimensiune divizor: 25x485 mm; lungimi disponibile dupa ajustare: 360, 385, 410, 435, 460 mm.

**SPP 020-01** **1.06 EUR/ BUC**

Dimensiune divizor: 25x635 mm; lungimi disponibile dupa ajustare: 510, 535, 560, 585, 610 mm.

**SPP 317-01** **1.36 EUR/ BUC**

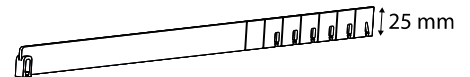

Divizoarele de raft Prima 2/60 sunt compatibile cu pusherele Prima 2. Din plastic transparent, au inaltimea de 60 mm, cu doua puncte de fixare, fractionabile la 25 mm iar lungimea lor variaza de la 335 mm, 485 mm pana la 635 mm. In partea frontala, la o inaltime de 50 mm, divizoarele sunt prevazute cu un orificiu care permite folosirea tijelor SAP 320-01, pentru prevenirea caderii produselor de pe raft.



Dimensiune divizor: 60x335 mm; lungimi disponibile dupa ajustare: 185, 210, 235, 260, 285, 310 mm.

**SPP 021-01** **1.02 EUR/ BUC**

Dimensiune divizor: 60x485 mm; lungimi disponibile dupa ajustare: 360, 385, 410, 435, 460 mm.

**SPP 022-01** **1.40 EUR/ BUC**

Dimensiune divizor: 60x635 mm; lungimi disponibile dupa ajustare: 510, 535, 560, 585, 610 mm.

**SPP 023-01** **2.16 EUR/ BUC**

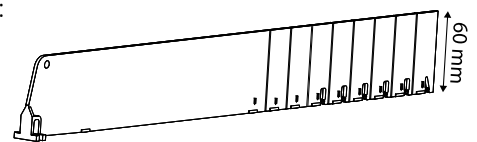

Divizoarele de raft Prima 2/120 sunt compatibile cu pusherele Prima 2. Produse din plastic transparent, au inaltimea de 120 mm, cu doua puncte de fixare, fractionabile la 25 mm divizoarele sunt prevazute cu trei orificii care permit folosirea tijelor SAP 320-01, pentru prevenirea caderii produselor de pe raft. Inaltimea la care montati tija poate fi aleasa in functie de dimensiunile produsului.



Dimensiune divizor: 120x335 mm; lungimi disponibile dupa ajustare: 185, 210, 235, 260, 285, 310 mm.

**SPP 024-01** **2.44 EUR/ BUC**

Dimensiune divizor: 120x485 mm; lungimi disponibile dupa ajustare: 360, 385, 410, 435, 460 mm.

**SPP 025-01** **2.86 EUR/ BUC**

Dimensiune divizor: 120x635 mm; lungimi disponibile dupa ajustare: 510, 535, 560, 585, 610 mm.

**SPP 026-01** **4.68 EUR/ BUC**

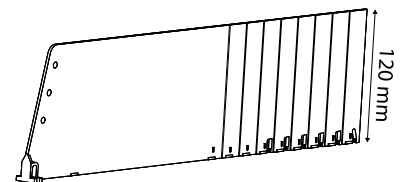



Shark foot cu prindere pe divizoarele PRIMA 1 si PRIMA 2. Se foloseste cu buzunarele LAP 042-00, LAP 043-00 sau LAP 049-00, acestea fiind neincluse. Culoare: transparent.

**LPP 206-01**

**0.66 EUR/BUC**



Divizoarele Prima S Mini 1/60 sunt compatibile cu pusherele Prima S. Din plastic transparent, au un singur punct de fixare, front "T" 12X24 mm, inaltime de 60 mm, iar lungimea variaza de la 180 mm la 355 mm.



- SPP 760-01** Dimensiune divizor: 60x180 mm. **0.88 EUR/ BUC**
- SPP 761-01** Dimensiune divizor: 60x205 mm. **0.92 EUR/ BUC**
- SPP 762-01** Dimensiune divizor: 60x230 mm. **0.96 EUR/ BUC**
- SPP 763-01** Dimensiune divizor: 60x255 mm. **1.00 EUR/ BUC**
- SPP 764-01** Dimensiune divizor: 60x280 mm. **1.00 EUR/ BUC**
- SPP 765-01** Dimensiune divizor: 60x305 mm. **1.02 EUR/ BUC**
- SPP 766-01** Dimensiune divizor: 60x330 mm. **1.02 EUR/ BUC**
- SPP 767-01** Dimensiune divizor: 60x355 mm. **1.08 EUR/ BUC**



Divizoarele Prima S 1/30 sunt compatibile cu pusherele Prima S. Produs din plastic transparent, inaltime 30 mm, fara front, cu un punct de fixare iar lungimea variaza de la 155 mm la 355 mm. Gandite ca fiind cea mai economica forma de organizare a spatiului inaintul unui display de tigari.



- SPP 708-01** Dimensiune divizor: 30x155 mm. **0.52 EUR/ BUC**
- SPP 709-01** Dimensiune divizor: 30x180 mm. **0.54 EUR/ BUC**
- SPP 710-01** Dimensiune divizor: 30x205 mm. **0.56 EUR/ BUC**
- SPP 711-01** Dimensiune divizor: 30x230 mm. **0.60 EUR/ BUC**
- SPP 712-01** Dimensiune divizor: 30x255 mm. **0.62 EUR/ BUC**
- SPP 713-01** Dimensiune divizor: 30x280 mm. **0.64 EUR/ BUC**
- SPP 714-01** Dimensiune divizor: 30x305 mm. **0.70 EUR/ BUC**
- SPP 715-01** Dimensiune divizor: 30x330 mm. **0.72 EUR/ BUC**
- SPP 716-01** Dimensiune divizor: 30x355 mm. **0.74 EUR/ BUC**

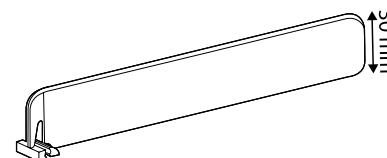

Divizoarele Prima S 1/60 sunt compatibile cu pusherele Prima 1. Din plastic transparent, au un singur punct de fixare, front "T" 20X24 mm, inaltimea de 60 mm, iar lungimea variaza de la 180 mm la 555 mm. Pentru a preveni caderea produselor de pe raft, in partea din fata sus, la 50 mm, divizorul prezinta un orificiu prin care se poate introduce tija SAP 320-01, Ø 5 mm, cu lungimea intre 995 mm si 1245 mm.

- SPP 350-01** Dimensiune divizor: 60x180 mm. **0.80 EUR/ BUC**
- SPP 351-01** Dimensiune divizor: 60x205 mm. **0.82 EUR/ BUC**
- SPP 352-01** Dimensiune divizor: 60x230 mm. **0.84 EUR/ BUC**
- SPP 353-01** Dimensiune divizor: 60x255 mm. **0.84 EUR/ BUC**
- SPP 354-01** Dimensiune divizor: 60x280 mm. **0.86 EUR/ BUC**
- SPP 355-01** Dimensiune divizor: 60x305 mm. **0.88 EUR/ BUC**
- SPP 356-01** Dimensiune divizor: 60x330 mm. **0.94 EUR/ BUC**
- SPP 357-01** Dimensiune divizor: 60x355 mm. **1.00 EUR/ BUC**

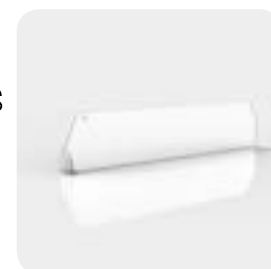
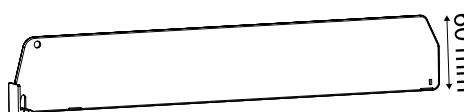



<b>SPP 358-01</b>	Dimensiune divizor: 60x380 mm.	<b>1.04 EUR/ BUC</b>
<b>SPP 359-01</b>	Dimensiune divizor: 60x405 mm.	<b>1.04 EUR/ BUC</b>
<b>SPP 360-01</b>	Dimensiune divizor: 60x430 mm.	<b>1.14 EUR/ BUC</b>
<b>SPP 361-01</b>	Dimensiune divizor: 60x455 mm.	<b>1.60 EUR/ BUC</b>
<b>SPP 362-01</b>	Dimensiune divizor: 60x480 mm.	<b>1.70 EUR/ BUC</b>
<b>SPP 363-01</b>	Dimensiune divizor: 60x505 mm.	<b>2.06 EUR/ BUC</b>
<b>SPP 364-01</b>	Dimensiune divizor: 60x530 mm.	<b>2.12 EUR/ BUC</b>
<b>SPP 365-01</b>	Dimensiune divizor: 60x555 mm.	<b>2.14 EUR/ BUC</b>

Divizoarele Prima S 1/120 sunt compatibile cu pusherele Prima S. Din plastic transparent, au un singur punct de fixare, front "T" 20x24 mm, inaltimea de 120 mm, iar lungimea variaza de la 180 mm la 555 mm. Pentru a preveni o eventuala cadere a produselor de pe raft, in partea frontala, la inaltimea de 50 mm, 75 mm, 100 mm, aceste divizoare sunt prevazute cu trei orificii prin care se poate introduce tija SAP 320-01,  $\varnothing$  5 mm, cu lungimea intre 995 mm si 1245 mm. Inaltimea la care se poate monta tija este aleasa in functie de inaltimea produsului de pe raft.



<b>SPP 728-01</b>	Dimensiune divizor: 120x180 mm.	<b>1.68 EUR/ BUC</b>
<b>SPP 729-01</b>	Dimensiune divizor: 120x205 mm.	<b>1.70 EUR/ BUC</b>
<b>SPP 730-01</b>	Dimensiune divizor: 120x230 mm.	<b>1.70 EUR/ BUC</b>
<b>SPP 731-01</b>	Dimensiune divizor: 120x255 mm.	<b>1.86 EUR/ BUC</b>
<b>SPP 732-01</b>	Dimensiune divizor: 120x280 mm.	<b>2.06 EUR/ BUC</b>
<b>SPP 733-01</b>	Dimensiune divizor: 120x305 mm.	<b>2.08 EUR/ BUC</b>
<b>SPP 768-01</b>	Dimensiune divizor: 120x330 mm.	<b>2.20 EUR/ BUC</b>
<b>SPP 734-01</b>	Dimensiune divizor: 120x355 mm.	<b>2.30 EUR/ BUC</b>
<b>SPP 735-01</b>	Dimensiune divizor: 120x380 mm.	<b>2.50 EUR/ BUC</b>
<b>SPP 736-01</b>	Dimensiune divizor: 120x405 mm.	<b>2.52 EUR/ BUC</b>
<b>SPP 737-01</b>	Dimensiune divizor: 120x430 mm.	<b>2.60 EUR/ BUC</b>
<b>SPP 738-01</b>	Dimensiune divizor: 120x455 mm.	<b>2.72 EUR/ BUC</b>
<b>SPP 739-01</b>	Dimensiune divizor: 120x480 mm.	<b>2.78 EUR/ BUC</b>
<b>SPP 740-01</b>	Dimensiune divizor: 120x555 mm.	<b>3.38 EUR/ BUC</b>

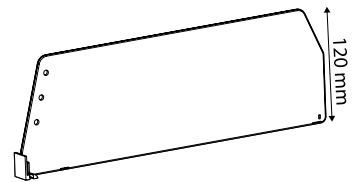

Divizoarele Prima S 2/60 sunt compatibile cu pusherele Prima S. Produs din plastic transparent, au doua puncte de fixare, lungime ajustabila cu puncte de rupere din 25 mm in 25 mm, front "T" 20x24 mm, cu inaltimea de 60 mm, lungimi disponibile de 335 mm, 485 mm si 635 mm. Pentru a preveni caderea produselor de pe raft, in partea din fata sus, divizorul prezinta un orificiu prin care se poate introduce tija SAP 320-01, de  $\varnothing$  5 mm, cu lungimea intre 995 mm si 1245 mm.



Dimensiune divizor: 60x335 mm; lungimi disponibile dupa ajustare: 185, 210, 235, 260, 285, 310 mm.

**SPP 366-01** **1.02 EUR/ BUC**

Dimensiune divizor: 60x485 mm; lungimi disponibile dupa ajustare: 360, 385, 410, 435, 460 mm.

**SPP 367-01** **1.40 EUR/ BUC**

Dimensiune divizor: 60x635 mm; lungimi disponibile dupa ajustare: 510, 535, 560, 585, 610 mm.

**SPP 769-01** **2.16 EUR/ BUC**

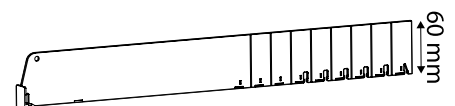



Divizoarele Prima S 2/120 sunt compatibile cu pusherele Prima S. produs din plastic transparent, au doua puncte de fixare, front "T" 20X24 mm, inaltimea de 120 mm, lungimi disponibile 335 mm, 485 mm la 635 mm, cu puncte de rupere din 25 in 25 mm. Pentru a preveni o eventuala cadere a produselor de pe raft, in partea frontala, la inaltimea de 50, 75, 100 mm, aceste divizoare sunt prevazute cu trei orificii prin care se poate introduce tija SAP 320-01, D 5 mm, cu lungimea intre 995 mm si 1245 mm.



Dimensiune divizor: 120x335 mm; lungimi disponibile dupa ajustare: 185, 210, 235, 260, 285, 310 mm.  
**SPP 741-01** **1,98 EUR/ BUC**

Dimensiune divizor: 120x485 mm; lungimi disponibile dupa ajustare: 360, 385, 410, 435, 460 mm.  
**SPP 742-01** **2,54 EUR/ BUC**

Dimensiune divizor: 120x635 mm; lungimi disponibile dupa ajustare: 510, 535, 560, 585, 610 mm.  
**SPP 770-01** **3,74 EUR/ BUC**

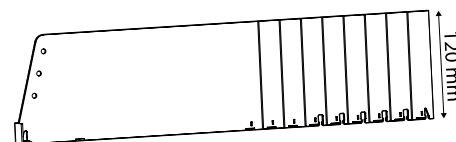

Divizoarele Prima S 3/120 sunt compatibile cu pusherele Prima S. produs din plastic transparent, cu doua puncte de fixare, front "T" 35x80 mm si front T 20x24 mm in partea din spate, are inaltimea de 120 mm, lungimea variaza de la 335 mm pana la 585 mm. Pentru a preveni o eventuala cadere a produselor de pe raft, in partea din spate, la inaltimea de 50, 75, 100 mm, aceste divizoare sunt prevazute cu trei orificii prin care se poate introduce tija SAP 320-01, Ø 5 mm, cu lungimea intre 995 mm si 1245 mm.



**SPP 717-01** Dimensiune divizor: 120x335 mm. **1,94 EUR/ BUC**

**SPP 718-01** Dimensiune divizor: 120x360 mm. **2,04 EUR/ BUC**

**SPP 719-01** Dimensiune divizor: 120x385 mm. **2,10 EUR/ BUC**

**SPP 720-01** Dimensiune divizor: 120x410 mm. **2,18 EUR/ BUC**

**SPP 721-01** Dimensiune divizor: 120x435 mm. **2,3 EUR/ BUC**

**SPP 722-01** Dimensiune divizor: 120x460 mm. **2,38 EUR/ BUC**

**SPP 723-01** Dimensiune divizor: 120x485 mm. **2,46 EUR/ BUC**

**SPP 724-01** Dimensiune divizor: 120x510 mm. **2,50 EUR/ BUC**

**SPP 725-01** Dimensiune divizor: 120x535 mm. **2,60 EUR/ BUC**

**SPP 726-01** Dimensiune divizor: 120x560 mm. **2,70 EUR/ BUC**

**SPP 727-01** Dimensiune divizor: 120x585 mm. **2,76 EUR/ BUC**

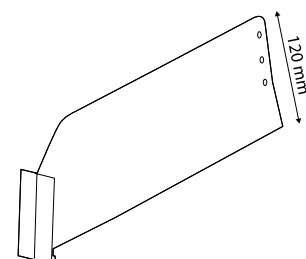

Divizoarele Prima S 3/120 sunt compatibile cu pusherele Prima S. produs din plastic transparent, cu doua puncte de fixare, front "L" 17x80 mm pe partea dreapta si front T 20x24 mm in partea din spate. Are inaltimea de 120 mm iar lungimea variaza de la 335 mm pana la 585 mm. Pentru a preveni o eventuala cadere a produselor de pe raft, in partea din spate, la inaltimea de 50, 75, 100 mm, aceste divizoare sunt prevazute cu trei orificii prin care se poate introduce tija SAP 320-01, Ø 5 mm, cu lungimea intre 995 mm si 1245 mm.



**SPP 717-01/R** Dimensiune divizor: 120x335 mm. **1,94 EUR/ BUC**

**SPP 718-01/R** Dimensiune divizor: 120x360 mm. **2,04 EUR/ BUC**

**SPP 719-01/R** Dimensiune divizor: 120x385 mm. **2,10 EUR/ BUC**

**SPP 720-01/R** Dimensiune divizor: 120x410 mm. **2,18 EUR/ BUC**

**SPP 721-01/R** Dimensiune divizor: 120x435 mm. **2,30 EUR/ BUC**

**SPP 722-01/R** Dimensiune divizor: 120x460 mm. **2,38 EUR/ BUC**

**SPP 723-01/R** Dimensiune divizor: 120x485 mm. **2,46 EUR/ BUC**

**SPP 724-01/R** Dimensiune divizor: 120x510 mm. **2,50 EUR/ BUC**

**SPP 725-01/R** Dimensiune divizor: 120x535 mm. **2,60 EUR/ BUC**

**SPP 726-01/R** Dimensiune divizor: 120x560 mm. **2,70 EUR/ BUC**

**SPP 727-01/R** Dimensiune divizor: 120x585 mm. **2,76 EUR/ BUC**

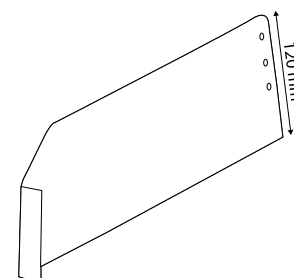



Divizoarele Prima S 3/120 sunt compatibile cu pusherele Prima S. Produs din plastic transparent, cu doua puncte de fixare, front "L" 17x80 mm pe partea stanga si front T 20x24 mm in partea din spate, are inaltimea de 120 mm, lungimea variaza de la 335 pana la 585 mm. Pentru a preveni o eventuala cadere a produselor de pe raft, in partea din spate, la inaltimea de 50, 75, si 100 mm, aceste divizoare sunt prevazute cu trei orificii prin care se poate introduce tija SAP 320-01, Ø 5 mm, cu lungimea intre 995 mm si 1245 mm.



<b>SPP 717-01/L</b>	Dimensiune divizor: 120x335 mm.	<b>1,94 EUR/ BUC</b>
<b>SPP 718-01/L</b>	Dimensiune divizor: 120x360 mm.	<b>2,04 EUR/ BUC</b>
<b>SPP 719-01/L</b>	Dimensiune divizor: 120x385 mm.	<b>2,10 EUR/ BUC</b>
<b>SPP 720-01/L</b>	Dimensiune divizor: 120x410 mm.	<b>2,18 EUR/ BUC</b>
<b>SPP 721-01/L</b>	Dimensiune divizor: 120x435 mm.	<b>2,30 EUR/ BUC</b>
<b>SPP 722-01/L</b>	Dimensiune divizor: 120x460 mm.	<b>2,38 EUR/ BUC</b>
<b>SPP 723-01/L</b>	Dimensiune divizor: 120x485 mm.	<b>2,46 EUR/ BUC</b>
<b>SPP 724-01/L</b>	Dimensiune divizor: 120x510 mm.	<b>2,50 EUR/ BUC</b>
<b>SPP 725-01/L</b>	Dimensiune divizor: 120x535 mm.	<b>2,60 EUR/ BUC</b>
<b>SPP 726-01/L</b>	Dimensiune divizor: 120x560 mm.	<b>2,70 EUR/ BUC</b>
<b>SPP 727-01/L</b>	Dimensiune divizor: 120x585 mm.	<b>2,76 EUR/ BUC</b>

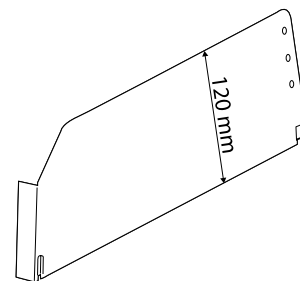

Divizoarele Prima S 4/60 sunt compatibile cu pusherele Prima S. Produs din plastic transparent, au doua puncte de fixare, front "T" 20x24 mm, inaltimea de 60 mm, iar lungimea variaza de la 260 mm pana la 560 mm. Pentru a preveni caderea produselor de pe raft, in partea frontala, la inaltimea de 50 mm, divizorul prezinta un orificiu prin care se poate introduce tija SAP 320-01, Ø 5 mm, cu lungimea intre 995 mm si 1245 mm.



<b>SPP 774-01</b>	Dimensiune divizor: 60x260 mm.	<b>1.00 EUR/ BUC</b>
<b>SPP 775-01</b>	Dimensiune divizor: 60x285 mm.	<b>1.00 EUR/ BUC</b>
<b>SPP 776-01</b>	Dimensiune divizor: 60x310 mm.	<b>1.02 EUR/ BUC</b>
<b>SPP 777-01</b>	Dimensiune divizor: 60x335 mm.	<b>1.02 EUR/ BUC</b>
<b>SPP 778-01</b>	Dimensiune divizor: 60x360 mm.	<b>1.08 EUR/ BUC</b>
<b>SPP 779-01</b>	Dimensiune divizor: 60x385 mm.	<b>1.18 EUR/ BUC</b>
<b>SPP 780-01</b>	Dimensiune divizor: 60x410 mm.	<b>1.22 EUR/ BUC</b>
<b>SPP 781-01</b>	Dimensiune divizor: 60x435 mm.	<b>1.30 EUR/ BUC</b>
<b>SPP 782-01</b>	Dimensiune divizor: 60x460 mm.	<b>1.30 EUR/ BUC</b>
<b>SPP 783-01</b>	Dimensiune divizor: 60x485 mm.	<b>1.40 EUR/ BUC</b>
<b>SPP 784-01</b>	Dimensiune divizor: 60x510 mm.	<b>2.06 EUR/ BUC</b>
<b>SPP 785-01</b>	Dimensiune divizor: 60x535 mm.	<b>2.12 EUR/ BUC</b>
<b>SPP 786-01</b>	Dimensiune divizor: 60x560 mm.	<b>2.14 EUR/ BUC</b>

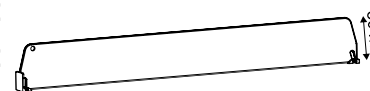

Divizoarele Prima S 4/120 sunt compatibile cu pusherele Prima S. produs din plastic transparent, au doua puncte de fixare, front "T" 20x24 mm la ambele capete, inaltimea de 120 mm, iar lungimea variaza de la 335 mm pana la 585 mm. Pentru a preveni o eventuala cadere a produselor de pe raft, in partea frontala, la inaltimea de 50, 75, 100 mm, aceste divizoare sunt prevazute cu trei orificii prin care se poate introduce tija SAP 320-01, D 5 mm, cu lungimea intre 995 mm si 1245 mm.



<b>SPP 787-01</b>	Dimensiune divizor: 120x335 mm.	<b>1,94 EUR/ BUC</b>
<b>SPP 788-01</b>	Dimensiune divizor: 120x360 mm.	<b>2,04 EUR/ BUC</b>
<b>SPP 789-01</b>	Dimensiune divizor: 120x385 mm.	<b>2,10 EUR/ BUC</b>
<b>SPP 790-01</b>	Dimensiune divizor: 120x410 mm.	<b>2,18 EUR/ BUC</b>
<b>SPP 791-01</b>	Dimensiune divizor: 120x435 mm.	<b>2,30 EUR/ BUC</b>
<b>SPP 792-01</b>	Dimensiune divizor: 120x460 mm.	<b>2,38 EUR/ BUC</b>
<b>SPP 793-01</b>	Dimensiune divizor: 120x485 mm.	<b>2,46 EUR/ BUC</b>
<b>SPP 794-01</b>	Dimensiune divizor: 120x510 mm.	<b>2,50 EUR/ BUC</b>
<b>SPP 795-01</b>	Dimensiune divizor: 120x535 mm.	<b>2,60 EUR/ BUC</b>
<b>SPP 796-01</b>	Dimensiune divizor: 120x560 mm.	<b>2,70 EUR/ BUC</b>
<b>SPP 797-01</b>	Dimensiune divizor: 120x585 mm.	<b>2,76 EUR/ BUC</b>

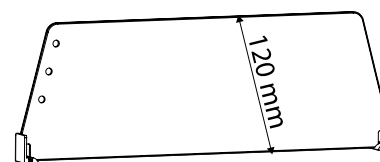

Divizoarele Prima 6 T/100 sunt din plastic transparent, cu inaltimea de 100 mm, front "T" sau "L", lungimea de 300 mm, fara nici un punct de fixare. Montajul se face cu ajutorul unui piciorus care se fixeaza in canalul existent de la marginea frontala a rafturilor tip: Tegometal, Storebest, Linde. Acest tip de divizoare se folosesc in special pe politele inclinate.

Dimensiune divizor: 100x300 mm, cu front „T” 54/41x100 mm.

**SPP 800-01 1.52 EUR/ BUC**

Dimensiune divizor: 100x300 mm, cu front „L” dreapta 27/20x100 mm.

**SPP 800-01/R 1.52 EUR/ BUC**

Dimensiune divizor: 100x300 mm, cu front „L” stanga 27/20x100 mm.

**SPP 800-01/L 1.52 EUR/ BUC**

Divizoarele Prima 6 T/150 sunt din plastic transparent, cu inaltimea de 150 mm, front "T" sau "L", lungimea de 300 mm, fara nici un punct de fixare. Compatibile cu rafturile: Tegometal, Storebest, Linde. Acest tip de divizoare se folosesc in special pe politele inclinate.

Dimensiune divizor: 150x300 mm, cu front „T” 54/41x100 mm.

**SPP 801-01 2.16 EUR/ BUC**

Dimensiune divizor: 150x300 mm, cu front „L” dreapta 27/20x100 mm.

**SPP 801-01/R 2.16 EUR/ BUC**

Dimensiune divizor: 150x300 mm, cu front „L” stanga 27/20x100 mm.

**SPP 801-01/L 2.16 EUR/ BUC**

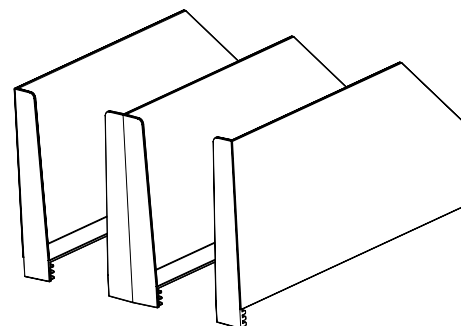
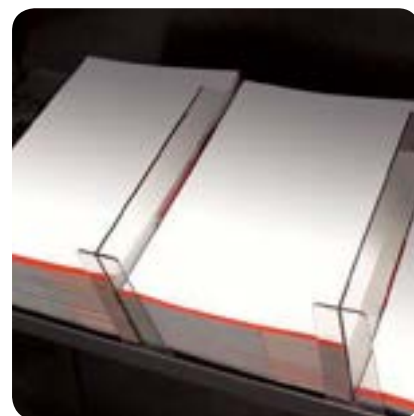

Divizoarele Prima 7 C/50 sunt din PET transparent cu baza magnetica, 40x150 mm, cu front "T" sau "L", inaltimea de 50 mm, lungimea de 255 mm, 2 puncte de rupere la 155 mm, respectiv 205 mm. Acest sistem este conceput dintr-un material reciclabil si prezinta cea mai economica forma de organizare a spatiului pe raft.



Dimensiune divizor: 50x255 mm, cu front „T” 35X50 mm.

**SPP 859-01 1.52 EUR/ BUC**

Dimensiune divizor: 50x255 mm, cu front „L” dreapta 20x50 mm.

**SPP 859-01/R 1.46 EUR/ BUC**

Dimensiune divizor: 50x255 mm, cu front „L” stanga 20x50 mm.

**SPP 859-01/L 1.46 EUR/ BUC**

Dimensiune divizor: 80x255 mm, cu front „T” 35X50 mm.

**SPP 860-01 1.86 EUR/ BUC**

Dimensiune divizor: 80x255 mm, cu front „L” dreapta 20x50 mm.

**SPP 860-01/R 1.80 EUR/ BUC**

Dimensiune divizor: 80x255 mm, cu front „L” stanga 20x50 mm.

**SPP 860-01/L 1.80 EUR/ BUC**

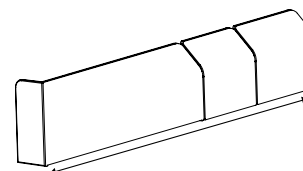
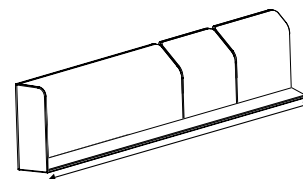
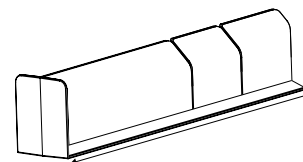

Divizor Prima S PET 2, inaltimea de 50 mm, cu front si puncte de rupere cu pas de 50 mm

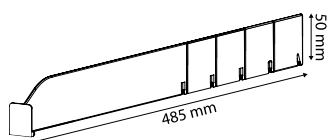

Divizorul Prima S PET 2/50 este din PET transparent (usor, rezistent si reciclabil) are doua puncte de fixare, front „T” 25X30 mm, inaltimea de 50 mm iar lungimea variaza de la 285 mm la 485 mm avand puncte de rupere cu pas de 50 mm. Acest sistem prezinta cea mai economica forma de organizare a spatiului pe raft.

Dimensiune divizor: 50x485 mm.

**SPP 853-01**

**1.98 EUR/ BUC**



Divizorul Prima S PET 2/50 este din PET transparent, are doua puncte de fixare, front „L” in partea dreapta 12X30 mm, inaltimea de 50 mm iar lungimea variaza de la 285 mm la 485 mm avand puncte de rupere cu pas de 50 mm. Acest sistem este conceput dintr-un material reciclabil si prezinta cea mai economica forma de organizare a spatiului pe raft.  
Dimensiune divizor: 50x485 mm.

**SPP 853-01/R**

**1.98 EUR/ BUC**

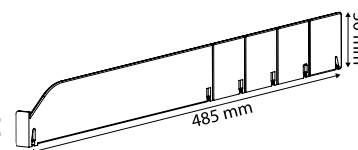

Divizorul Prima S PET 2/50 este din PET transparent, are doua puncte de fixare, front „L” in partea stanga 12X30 mm, inaltimea de 50 mm iar lungimea variaza de la 285 mm la 485 mm avand puncte de rupere cu pas de 50 mm. Acest sistem este conceput dintr-un material reciclabil si prezinta cea mai economica forma de organizare a spatiului pe raft.  
Dimensiune divizor: 50x485 mm.

**SPP 853-01/L**

**1.98 EUR/ BUC**

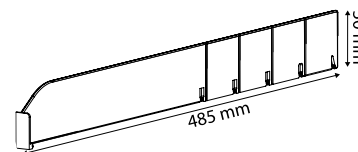

Divizor Prima S PET 2, inaltimea de 90 mm, cu front si puncte de rupere cu pas de 50 mm



Divizorul Prima S PET 2/90 este din plastic transparent, are doua puncte de fixare, front „T” 25X50 mm, inaltimea de 90 mm, iar lungimea variaza de la 285 mm la 485 mm avand puncte de rupere cu pas de 50 mm. Acest sistem este conceput dintr-un material reciclabil si prezinta cea mai economica forma de organizare a spatiului pe raft. Dimensiune divizor: 90x485 mm.

**SPP 858-01**

**3.30 EUR/ BUC**

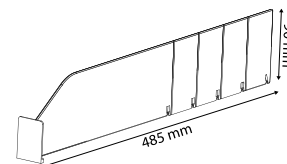

Divizorul Prima S PET 2/90 este din plastic transparent, are doua puncte de fixare, front „L” in partea dreapta, 12X50 mm, inaltimea de 90 mm, iar lungimea variaza de la 285 mm la 485 mm avand puncte de rupere cu pas de 50 mm. Acest sistem este conceput dintr-un material reciclabil si prezinta cea mai economica forma de organizare a spatiului pe raft. Dimensiune divizor: 90x485 mm.

**SPP 858-01/R**

**3.30 EUR/ BUC**

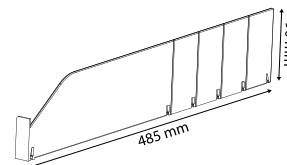

Divizorul Prima S PET 2/90 este din plastic transparent, are doua puncte de fixare, front „L” in partea stanga, 12X50 mm, inaltimea de 90 mm, iar lungimea variaza de la 285 mm la 485 mm avand puncte de rupere cu pas de 50 mm. Acest sistem este conceput dintr-un material reciclabil si prezinta cea mai economica forma de organizare a spatiului pe raft. Dimensiune divizor: 90x485 mm.

**SPP 858-01/L**

**3.30 EUR/ BUC**

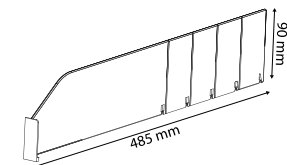

Divizorul Prima S 2/25 este din plastic transparent, are doua puncte de fixare, front „T” 12X24 mm, inaltimea de 25 mm, iar lungimea variaza de la 185 mm la 335 mm. Dimensiune divizor: 25x335 mm, lungimi disponibile dupa ajustare 310 mm, 285 mm, 260 mm, 195 mm.

**SPP 846-01**

**0.82 EUR/ BUC**

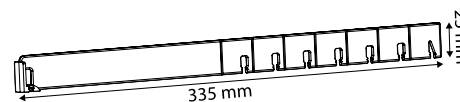

Divizorul Prima S 2/50 este din plastic transparent, are doua puncte de fixare, front „T” 20X24 mm, inaltimea de 50 mm, cu un punct de rupere la 370 mm. Pentru a preveni caderea produselor de pe raft, in partea din fata sus, divizorul prezinta un orificiu prin care se poate introduce tija SAP 320-01, Ø 5 mm, cu lungimea intre 995 mm si 1245 mm. Dimensiune divizor: 50x470 mm.

**SPP 847-01**

**1.28 EUR/ BUC**







Divizorul Prima S 4/30 este din plastic transparent, fara front, cu doua puncte de fixare, are inaltimea de 30 mm, iar lungimea este fixa de 385 mm. Acest divizor este gandit pentru a fi folosit mai ales la displayurile de tigari.

**SPP 773-01**

**0.78 EUR/ BUC**

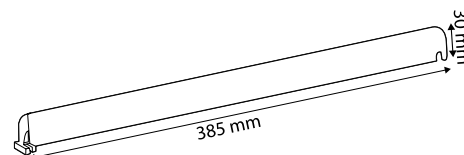

Divizoare extrudate "T" din plastic transparent, destinate congelatoarelor si vitrinelor cu produse lactate sau carmangerie. Materialul special din care este alcatuit rezista cel mai bine la temperaturi scazute. Cantitate minima de comanda 1000 m.



Dimensiune divizor: 80x57x800 mm (hxlxL).

**SPP 319-27/800**

**266.10 EUR/100 BUC**

Dimensiune divizor: 125x57x750 mm (hxlxL).

**SPP 301-27/750**

**459.00 EUR/100 BUC**

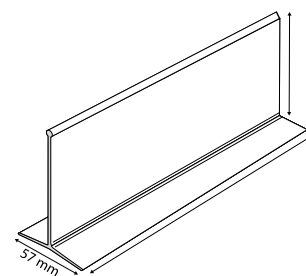

Piesa frontala pentru divizoare, din plastic transparent, transforma un divizor de tipul Prima 1 sau Prima 2 intr-un divizor cu front. Se poate folosi pentru inaltimea de 60 si de 120 mm.



**SAP 310-01**

Front „T” centru.

**0.32 EUR/ BUC**

**SAP 309-01**

Front „R” dreapta.

**0.32 EUR/ BUC**

**SAP 311-01**

Front „L” stanga.

**0.32 EUR/ BUC**



Tija frontala pentru divizoarele Prima



Capac din cauciuc negru pentru blocarea tijelor SAP 320-01.

**SAP 322-01**

**0.18 EUR/ BUC**

Tija frontala din plastic transparent, Ø 5 mm, utilizata la divizoarele Prima pentru a preveni alunecarea produselor in afara spatiului de raft. Pentru fixarea tijei in structura divizoarelor de pe o polita, se folosesc capacele SAP 322-01. Lungime: 995 m

**SAP 320-01/0995**

**1.66 EUR/ BUC**

Tija frontala din plastic transparent, Ø 5 mm, utilizata la divizoarele Prima pentru a preveni alunecarea produselor in afara spatiului de raft. Pentru fixarea tijei in structura divizoarelor de pe o polita, se folosesc capacele SAP 322-01. Lungime: 1245

**SAP 320-01/1245**

**2.76 EUR/ BUC**

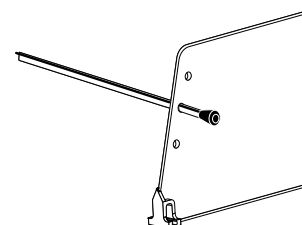



Divizoare din plastic transparent, 120 mm inaltime, cu doua puncte de fixare, front "T" 120x35 mm si lungimi variabile.



<b>SPP 615-48</b>	Dimensiune divizor: 120x285 mm.	<b>1.30 EUR/ BUC</b>
<b>SPP 618-48</b>	Dimensiune divizor: 120x360 mm.	<b>1.66 EUR/ BUC</b>
<b>SPP 619-48</b>	Dimensiune divizor: 120x385 mm.	<b>1.80 EUR/ BUC</b>
<b>SPP 620-48</b>	Dimensiune divizor: 120x410 mm.	<b>1.86 EUR/ BUC</b>
<b>SPP 621-48</b>	Dimensiune divizor: 120x435 mm.	<b>1.88 EUR/ BUC</b>
<b>SPP 623-48</b>	Dimensiune divizor: 120x485 mm.	<b>2.14 EUR/ BUC</b>
<b>SPP 624-48</b>	Dimensiune divizor: 120x510 mm.	<b>2.20 EUR/ BUC</b>
<b>SPP 627-48</b>	Dimensiune divizor: 120x585 mm.	<b>2.46 EUR/ BUC</b>

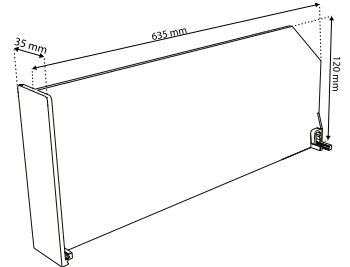

Divizoare din plastic transparent, 60 mm inaltime, cu doua puncte de fixare, front "T" 60x35 mm si lungimi variabile.



<b>SPP 600-48</b>	Dimensiune divizor: 60x285 mm.	<b>0.84 EUR/ BUC</b>
<b>SPP 604-48</b>	Dimensiune divizor: 60x385 mm.	<b>1.02 EUR/ BUC</b>
<b>SPP 608-48</b>	Dimensiune divizor: 60x485 mm.	<b>1.20 EUR/ BUC</b>
<b>SPP 612-48</b>	Dimensiune divizor: 60x585 mm.	<b>1.44 EUR/ BUC</b>

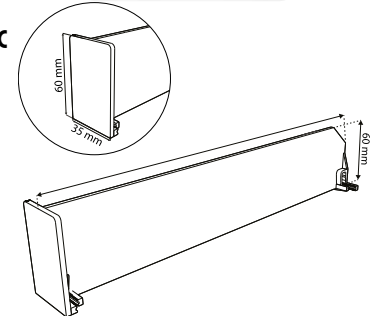

**Profile Snap-on PRIMA**

Profile snap-on adeziv cu diverse latimi.



Profile snap-on din plastic transparent, cu adeziv, latime de 10 mm, lungime 998 mm, se preteaza pentru dispunerea pe rafturi neutre unde temperatura permite adezivului sa-si pastreze calitatile. Culoare: transparent

**SAE 001-01/0998**

**1.06 EUR/ BUC**

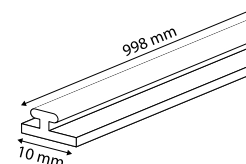

Profile snap-on din plastic transparent, cu adeziv, latimea de 20 mm, lungime 998 mm, se preteaza pentru dispunerea pe rafturi neutre, unde temperatura permite adezivului sa-si pastreze calitatile. Culoare: transparent.

**SAE 066-01/0998**

**1.58 EUR/ BUC**

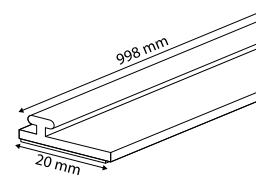

Profil snap-on adeziv 30x997 mm. Suprafata mai mare de contact cu raftul, il recomanda pentru zonele cu produse grele sau cu trafic ridicat. Culoari: alb.

**SAE 002-48/0997**

**2.10 EUR/ BUC**

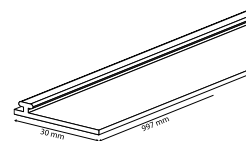

Profil snap-on cu fixare adeziva, 15x998 mm si port eticheta de 26 mm. Culoare: transparent.

**SAE 012-01/0998**

**3.44 EUR/ BUC**

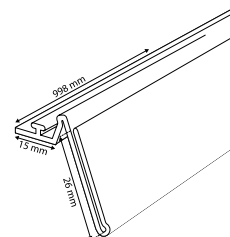

Profil snap-on Slim, cu fixare adeziva 30x998 mm si front cu inaltimea de 30 mm. Se recomanda pentru produsele care prin forma sau ambalaj pot aluneca usor de pe raft. Culoare: transparent.

**SAE 052-01/0998**

**3.44 EUR/ BUC**

**48h**

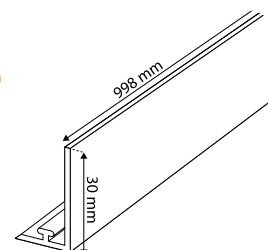



Profil snap-on adeziv din plastic transparent, 10x998 mm, cu muchie de 8 mm la 90°. Adezivul de 9 mm este dispus pe ambele planuri pentru o mai buna aderenta la suprafata raftului.

**SAE 054-01/0998**

**1.98 EUR/ BUC**

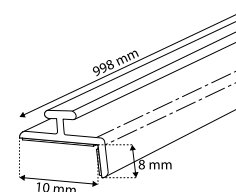

Profil snap-on cu fixare adeziva, 30x998 mm si front cu inaltimea de 39 mm. Se recomanda pentru produsele care prin forma sau ambalaj pot aluneca usor de pe raft. Culoare: transparent.

**SAE 068-01/0998**

**3.56 EUR/ BUC**

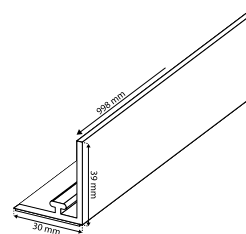

Profilele snap-on din plastic transparent, cu adeziv, 40x1000 mm si fanta pentru front din plexi 3 mm. Se preteaza pentru dispunerea pe rafturi neutre.

**SAE 084-01/1000**

**3.84 EUR/ BUC**

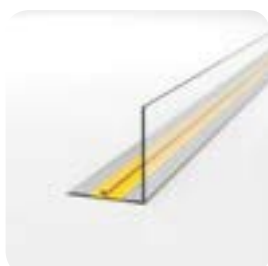
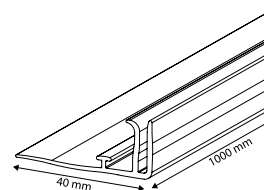

Profil snap-on Slim, cu adeziv de 12 mm latime si front transparent 30x998 mm. Se recomanda utilizarea lui pentru produsele care prin forma sau ambalaj pot aluneca usor de pe raft.

**SAE 085-01/0998**

**2.52 EUR/ BUC**

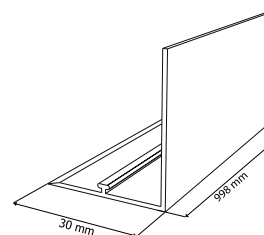

Profilele snap-on din plastic transparent, cu banda magnetica, latimea de 30 mm, lungime 998 mm, se utilizeaza pe rafturi in raioane unde temperatura permite adezivului sa-si pastreze calitatile.

**SAE 002-01/0998**

**4.30 EUR/ BUC**

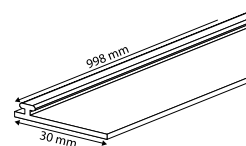

Profilele snap-on din plastic transparent, cu banda magnetica, 20 mm latime, lungime 998 mm. Se preteaza pentru dispunerea atat pe rafturi neutre, cat si in zonele cu temperaturi scazute, cum ar fi vitrinele frigorifice, unde adezivii isi pierd din atribute.

**SAE 083-01/0998**

**3.30 EUR/ BUC**

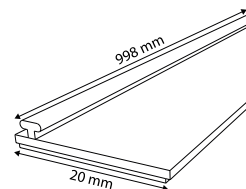

Profil snap-on diverse lungimi, cu fixare prin banda magnetica, 25x1000 mm, front de 39 mm inaltime. Se recomanda pentru produsele care prin forma sau ambalaj pot aluneca usor de pe raft. Culoare: transparent.

**SAE 069-01/0998**

**4.96 EUR/ BUC**

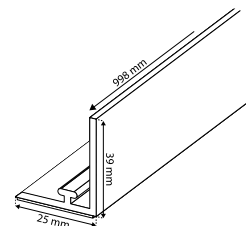



Profil snap-on perforat, 30x998 mm, ideal pentru rafturi din sarma cu diametrul de 2-3 mm. Se foloseste cu clemele SAE 027-01, cu care se fixeaza pe structurile din sarma ale politelor. Clemele se comanda separat, la cerere. Culoare: transparent

**SAE 026-01/0998** **1.72 EUR/ BUC**

Clema de fixare transparenta pentru SAE 026-01/1000, SAE 056-01/1000 si SAE 070-01/1000, pe rafturi din sarma. Culori: transparent.

**SAE 027-01** **0.26 EUR/ BUC**

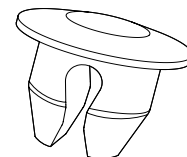
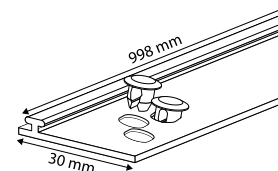

Profil snap-on perforat, utilizat pentru rafturile din sarma cu diametrul 2-3 mm, 998 mm lungime. Cu ajutorul clemelor SAE 027-01, se fixeaza pe structurile din sarma ale politelor. Clemele se comanda separat, la cerere. Culoare transparent.

**SAE 056-01/0998** Cu front de 30 mm **2.78 EUR/ BUC**

**SAE 070-01/0998** Cu front de 39 mm **2.92 EUR/ BUC**

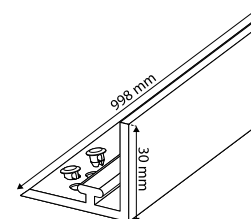

Profil snap-on cu banda magnetica, 25x998 mm si front de 30 mm inaltime. Se recomanda utilizarea lui pentru produsele care prin forma sau ambalaj pot aluneca usor de pe raft. Culoare: transparent.

**SAE 086-01/0998** **4.76 EUR/ BUC**

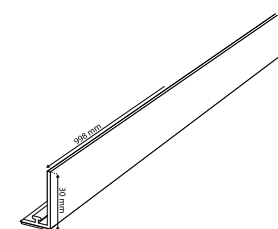

Profil cu front curb, talpa adeziva cu sina snap-on pentru fixarea divizoarelor din plastic pe raft.



Dimensiune 39x1000 mm. Cantitate minima 1000 m.

**SAE 051-55/1000** **211.68 EUR/ 100 BUC**

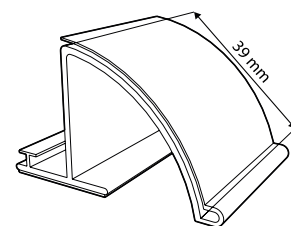

Profil cu front curb, talpa adeziva cu sina snap-on pentru fixarea divizoarelor din plastic pe raft. Latime eticheta 39 mm. Dimensiune 39x1000 mm, min 1000 m

**SAE 051-55-1000** **211,68 EUR/ 100 BUC**

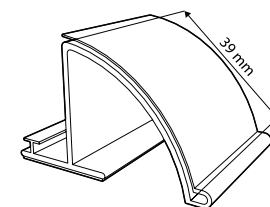

Profil cu front curb, talpa adeziva cu sina snap-on pentru fixarea divizoarelor din plastic pe raft, latime eticheta 30 mm. Lungimile de mai jos reprezinta dimensiunile standard, pentru care nu se impune o cantitate minima.

**SAE 061-01/998** Dimensiune 30x998 mm **314.00 EUR/ 100BUC**

**SAE 061-01/1248** Dimensiune 30x1248 mm **390.00 EUR/ 100BUC**

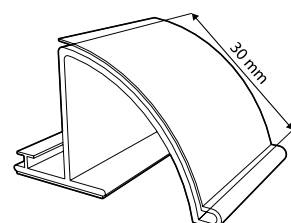



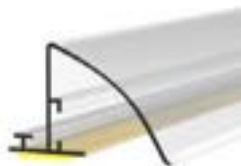

Profil cu front curb, talpa adeziva cu sina snap-on pentru fixarea divizoarelor din plastic pe raft. Dimensiune 39x1000 mm, min 1000 m

**SAE 370-55-1000**

**160.32 EUR/ 100 BUC**

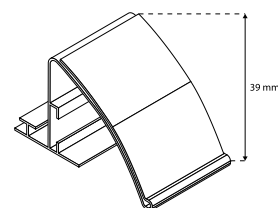

Profil snap-on cu fixare mecanica



Profil snap-on din plastic transparent cu prindere mecanica pe rafturile TEGO, 30x998 mm.

**SAE 008-01/0998**

**1.86 EUR/ BUC**

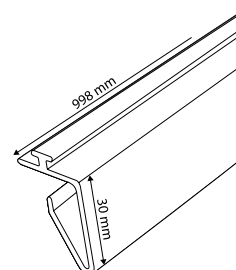

Profil snap-on cu fixare mecanica pe rafturi de 8-10 mm grosime, 998 mm lungime, si port eticheta curbata de 26 mm. Culoare: transparent.

**SAE 071-01/0998**

**2.38 EUR/ BUC**

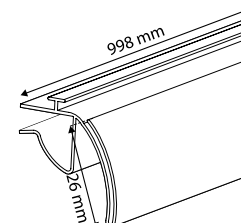

Profil snap-on cu port eticheta si prindere mecanica pe rafturile TEGO, LINDE si STOREBEST. Sina propriu-zisa este despartita de port eticheta, printr-o lamela de cauciuc, fapt ce permite ca profilul port eticheta, sa fie dispus in doua unghiuri. Latime eticheta: 40x998 mm. Culoare: gri.

**SAE 010-01/0998A**

**2.98 EUR/ BUC**

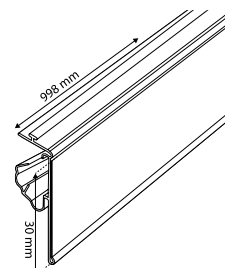

Profil cu front curb, talpa adeziva cu sina snap-on pentru fixarea divizoarelor din plastic pe raft, latime eticheta 30 mm. Lungimile de mai jos reprezinta dimensiunile standard, pentru care nu se impune o cantitate minima. Dimensiune 30x998 mm.

**PPE 368-55**

**176,16 EUR/ 100BUC**

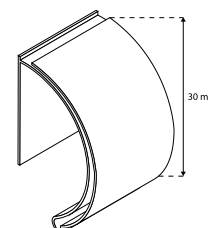

Profil LS cu fixare mecanica pe rafturile LINDE, TEGOMETAL si STOREBEST, cu sina snap-on suplimentara pentru atasarea divizoarelor de raft, cantitate minima de comanda 1000 m. Latime eticheta 39 mm.

**PPE 176-55**

**200.16 EUR/ 100 BUC**

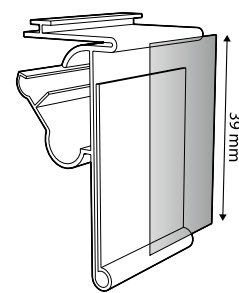



Profil LS cu fixare mecanica pe rafturile LINDE, TEGOMETAL si STOREBEST, cu sina snap-on suplimentara pentru atasarea divizoarelor de raft, cantitate minima de comanda 1000 m. Latime eticheta 52 mm.

**PPE 304-55**

**213.60 EUR/ 100 BUC**

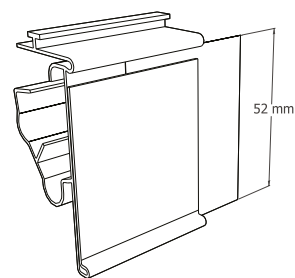

Profil LS cu fixare mecanica pe rafturile LINDE, TEGOMETAL si STOREBEST, cu sina snap-on suplimentara pentru atasarea divizoarelor de raft, cantitate minima de comanda 1000 m. Latime eticheta 30 mm.

**PPE 175-55**

**167.76 EUR/ 100 BUC**

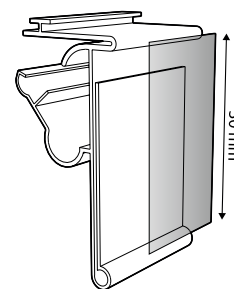

Profil de dublare cu balama flexibila si adeziv pe portiunea superioara. Folosit pentru atasarea sub alte structuri - cel mai des pe alte profile port-eticheta. Latime eticheta 39, respectiv 30 mm, fara grip, min 1000 m.

**PPE 301-55**

**215.52 EUR/ 100 BUC**

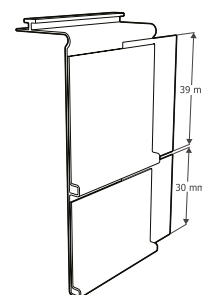

## Pushere si accesorii PRIMA



Tabelul de mai jos îți poate fi de ajutor în găsirea pusherului potrivit în funcție de greutatea și dimensiunile produselor de pe raft. Este evident că produsele grele necesită pushere mai puternice și invers. Pusherele pot avea 2, 4, 6, 10 și 14 Newton. Te rugăm să testezi întotdeauna soluția care îți se pare potrivită pentru că rezultatele din teren sunt în multe cazuri diferite de cele teoretice. Ți stăm la dispoziție permanent cu mostre de pushere, profile snap-on și divizoare, tocmai pentru a te ajuta să îți finalizezi proiectele în cele mai bune condiții.

Masa Produs (grame)	25g	30g	40g	50g	75g	100g	150g	200g	250g	300g	400g	500g	600g	700g	800g	900g	1000g
Max 1 cm	●	●	●	●	●	●	●										
Max 1,5 cm	●	●	●	●	●	●	●	●	●								
Max 2 cm	●	●	●	●	●	●	●	●	●	●	●						
Max 3 cm	●	●	●	●	●	●	●	●	●	●	●	●					
Max 4 cm	●	●	●	●	●	●	●	●	●	●	●	●	●				
Max 5 cm	●	●	●	●	●	●	●	●	●	●	●	●	●	●			
Max 6 cm	●	●	●	●	●	●	●	●	●	●	●	●	●	●	●	●	
Max 8 cm	●	●	●	●	●	●	●	●	●	●	●	●	●	●	●	●	●
Max 10 cm	●	●	●	●	●	●	●	●	●	●	●	●	●	●	●	●	●

Grosime ambalaj

● 2 Newton ● 4 Newton ● 6 Newton ● 10 Newton ● 14 Newton



Pusher Prima din plastic cu opritor frontal transparent 52x16 mm, latimea spatelui: 40 mm. Frontul permite inserarea unei etichete cu dimensiunea de 50x13 mm. Extindere maxima recomandata: 500 mm. Culoare: gri.

<b>SPP 030-01/02</b>	Forta de impingere: 2 N.	<b>1,54 EUR/ BUC</b>
<b>SPP 030-01/04</b>	Forta de impingere: 4 N.	<b>1,54 EUR/ BUC</b>
<b>SPP 030-01/06</b>	Forta de impingere: 6 N.	<b>2.20 EUR/ BUC</b>
<b>SPP 030-01/10</b>	Forta de impingere: 10 N.	<b>2.32 EUR/ BUC</b>

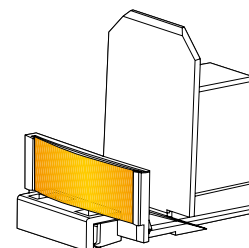

Pusher Prima din plastic cu opritor frontal transparent 52x35 mm, latimea spatelui: 40 mm. Frontul permite inserarea unei etichete cu dimensiunea de 50x30 mm. Extindere maxima recomandata: 500 mm. Culoare: gri.

<b>SPP 035-01/02</b>	Forta de impingere: 2 N.	<b>1,54 EUR/ BUC</b>
<b>SPP 035-01/04</b>	Forta de impingere: 4 N.	<b>1,54 EUR/ BUC</b>
<b>SPP 035-01/06</b>	Forta de impingere: 6 N.	<b>2.20 EUR/ BUC</b>
<b>SPP 035-01/10</b>	Forta de impingere: 10 N.	<b>2.32 EUR/ BUC</b>
<b>SPP 035-01/14</b>	Forta de impingere: 14 N.	<b>2.42 EUR/ BUC</b>

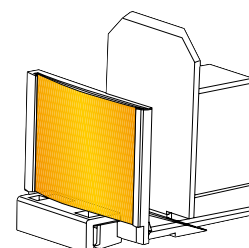



Pusher Prima S din plastic, cu opritor frontal 15x39 mm (HxL), latimea spatelui: 40 mm.  
Extindere maxima recomandata: 500 mm. Culoare: gri.

<b>SPP 508-01/02</b>	Fora de impingere: 2 N.	<b>1,54 EUR/ BUC</b>
<b>SPP 508-01/04</b>	Fora de impingere: 4 N.	<b>1,54 EUR/ BUC</b>
<b>SPP 508-01/06</b>	Fora de impingere: 6 N.	<b>2.20 EUR/ BUC</b>
<b>SPP 508-01/10</b>	Fora de impingere: 10 N.	<b>2.32 EUR/ BUC</b>

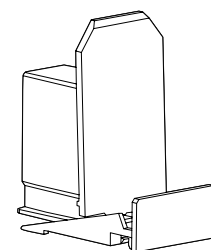

Pusher Prima S din plastic, cu opritor frontal 30x39 mm (HxL), latimea spatelui: 40 mm.  
Extindere maxima recomandata: 500 mm. Culoare: gri.

<b>SPP 509-01/02</b>	Fora de impingere: 2 N.	<b>1.54 EUR/ BUC</b>
<b>SPP 509-01/04</b>	Fora de impingere: 4 N.	<b>1,54 EUR/ BUC</b>
<b>SPP 509-01/6</b>	Fora de impingere: 6 N.	<b>2.20 EUR/ BUC</b>
<b>SPP 509-01/14</b>	Fora de impingere: 14 N.	<b>2.20 EUR/ BUC</b>
<b>SPP 509-01/10</b>	Fora de impingere: 10 N.	<b>2.32 EUR/ BUC</b>

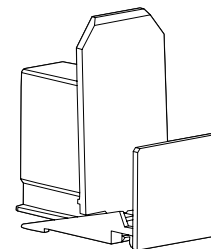

Pusher Prima S fara opritor frontal, latimea spatelui: 40 mm. Se foloseste cu divizoare T sau cu profile cu front. Extindere maxima recomandata: 500 mm. Culoare: gri.

<b>SPP 500-01/02</b>	Fora de impingere: 2 N.	<b>1,54 EUR/ BUC</b>
<b>SPP 500-01/04</b>	Fora de impingere: 4 N.	<b>1,54 EUR/ BUC</b>
<b>SPP 500-01/06</b>	Fora de impingere: 6 N.	<b>1.98 EUR/ BUC</b>
<b>SPP 500-01/10</b>	Fora de impingere: 10 N.	<b>2.10 EUR/ BUC</b>
<b>SPP 500-01/14</b>	Fora de impingere: 14 N.	<b>2.20 EUR/ BUC</b>

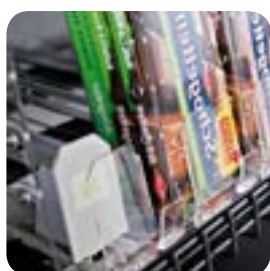
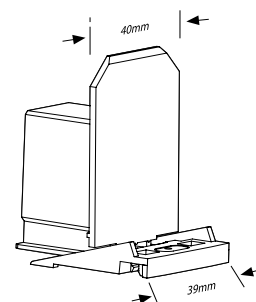

Pusher gravitational Prima S din plastic, cu opritor frontal 60x39 mm, in plan inclinat. Extindere maxima recomandata: 500 mm. Culoare: gri.

<b>SPP 861-01/02</b>	Fora de impingere: 2 N.	<b>1.88 EUR/ BUC</b>
<b>SPP 862-01/04</b>	Fora de impingere: 4 N.	<b>1.98 EUR/ BUC</b>
<b>SPP 863-01/06</b>	Fora de impingere: 6 N.	<b>2.20 EUR/ BUC</b>
<b>SPP 864-01/10</b>	Fora de impingere: 10 N.	<b>2.32 EUR/ BUC</b>

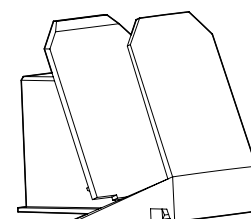

Pusher Prima S Mini din plastic cu profil de ghidaj si fora de impingere 2 N. Este ideal pentru display-urile de tigari, mai poate fi folosit in cazul produselor foarte mici, de exemplu in farmacii. Latimea spatelui: 20 mm sau 25 mm. Lungimi disponibile: 185, 210, 235, 260, 285, 310, 335, 360 mm. Culoare: gri.

<b>SPP 802-01/180</b>	Lungime: 185 mm.	<b>2.32 EUR/ BUC</b>
<b>SPP 802-01/205</b>	Lungime: 210 mm.	<b>2.32 EUR/ BUC</b>
<b>SPP 802-01/230</b>	Lungime: 235 mm.	<b>2.32 EUR/ BUC</b>
<b>SPP 802-01/255</b>	Lungime: 260 mm.	<b>2.32 EUR/ BUC</b>
<b>SPP 802-01/280</b>	Lungime: 285 mm.	<b>2.36 EUR/ BUC</b>
<b>SPP 802-01/305</b>	Lungime: 310 mm.	<b>2.36 EUR/ BUC</b>
<b>SPP 802-01/335</b>	Lungime: 335 mm.	<b>2.36 EUR/ BUC</b>
<b>SPP 802-01/355</b>	Lungime: 360 mm.	<b>2.36 EUR/ BUC</b>

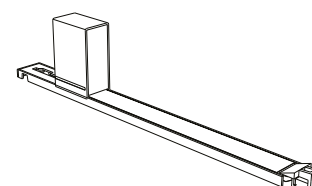



Pusher Prima S Mini din plastic cu profil de ghidaj, forta de impingere 4 N. Sina prezinta atasat pe partea stanga un divizor cu inaltimea de 40 mm. Este ideal pentru display-urile de tigari, mai poate fi folosit in cazul produselor foarte mici, de exemplu in farmacii. Latimea spatelui: 20 mm. Lungimi disponibile: 185, 210, 235, 260, 285, 310, 335, 360 mm. Culori: pusher gri, sina transparenta.



<b>SPP 804-01/180</b>	Lungime: 185 mm.	<b>2.42 EUR/ BUC</b>
<b>SPP 804-01/205</b>	Lungime: 210 mm.	<b>2.42 EUR/ BUC</b>
<b>SPP 804-01/230</b>	Lungime: 235 mm.	<b>2.42 EUR/ BUC</b>
<b>SPP 804-01/255</b>	Lungime: 260 mm.	<b>2.42 EUR/ BUC</b>
<b>SPP 804-01/280</b>	Lungime: 285 mm.	<b>2.48 EUR/ BUC</b>
<b>SPP 804-01/305</b>	Lungime: 310 mm.	<b>2.48 EUR/ BUC</b>
<b>SPP 804-01/335</b>	Lungime: 335 mm.	<b>2.48 EUR/ BUC</b>
<b>SPP 804-01/355</b>	Lungime: 360 mm.	<b>2.48 EUR/ BUC</b>

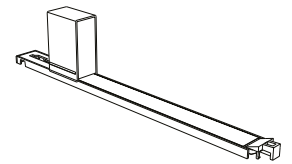

Pusher Prima S Mini din plastic cu profil de ghidaj, forta de impingere 6 N. Este ideal pentru pentru display-urile de tigari, mai poate fi folosit in cazul produselor foarte mici, de exemplu in farmacii. Latimea spatelui: 20 mm. Lungimi disponibile: 185, 210, 235, 260, 285, 310, 335, 360 mm. Culori: gri.



<b>SPP 806-01/180</b>	Lungime: 185 mm.	<b>2.54 EUR/ BUC</b>
<b>SPP 806-01/205</b>	Lungime: 210 mm.	<b>2.54 EUR/ BUC</b>
<b>SPP 806-01/230</b>	Lungime: 235 mm.	<b>2.54 EUR/ BUC</b>
<b>SPP 806-01/255</b>	Lungime: 260 mm.	<b>2.54 EUR/ BUC</b>
<b>SPP 806-01/280</b>	Lungime: 285 mm.	<b>2.58 EUR/ BUC</b>
<b>SPP 806-01/305</b>	Lungime: 310 mm.	<b>2.58 EUR/ BUC</b>
<b>SPP 806-01/335</b>	Lungime: 335 mm.	<b>2.58 EUR/ BUC</b>

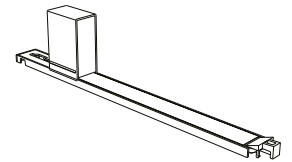

Pusher Prima S Slim din plastic cu opritor frontal 30x20 mm (HxL), latimea spatelui: 28 mm. Extindere maxima recomandata: 500 mm. Culoare: gri.

<b>SPP 510-01/02</b>	Fora de impingere: 2 N.	<b>1.88 EUR/ BUC</b>
<b>SPP 510-01/04</b>	Fora de impingere: 4 N.	<b>1.98 EUR/ BUC</b>
<b>SPP 510-01/06</b>	Fora de impingere: 6 N.	<b>2.20 EUR/ BUC</b>
<b>SPP 510-01/10</b>	Fora de impingere: 10 N.	<b>2.32 EUR/ BUC</b>

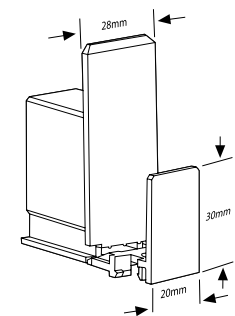

Pusher Prima S Slim fara opritor frontal, latimea spatelui: 28 mm. Prin dimensiunile sale reduse devine extrem de util pentru rafturile cu produse cosmetice. Extindere maxima recomandata: 500 mm. Culoare: gri.

<b>SPP 501-01/02</b>	Fora de impingere: 2 N.	<b>1.88 EUR/ BUC</b>
<b>SPP 501-01/04</b>	Fora de impingere: 4 N.	<b>1.98 EUR/ BUC</b>
<b>SPP 501-01/06</b>	Fora de impingere: 6 N.	<b>2.20 EUR/ BUC</b>
<b>SPP 501-01/10</b>	Fora de impingere: 10 N.	<b>2.32 EUR/ BUC</b>

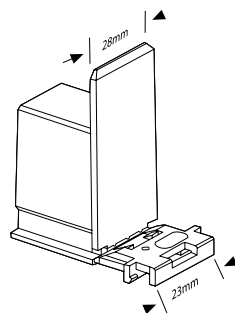

Pusher Prima Slim din plastic cu opritor frontal transparent 28x35 mm. Avand o latime de gabarit de 28 mm, se recomanda pentru produse inguste, cum ar fi cutii si flacoane de medicamente, cosmetice sau tigari. Extindere maxima recomandata: 500 mm. Culori: gri.

<b>SPP 751-01</b>	Fora de impingere: 2 N.	<b>1,54 EUR/ BUC</b>
<b>SPP 752-01</b>	Fora de impingere: 4 N.	<b>1,54 EUR/ BUC</b>
<b>SPP 743-01</b>	Fora de impingere: 6 N.	<b>2.32 EUR/ BUC</b>





Sistem pusher din plastic, cu opritor frontal 30x39 mm, latimea planului de impingere: 40 mm. Extindere maxima recomandata: 500 mm. Culori: gri.

<b>SPP 509-01/02</b>	Forta de impingere: 2 N.	<b>1,54 EUR/ BUC</b>
<b>SPP 509-01/04</b>	Forta de impingere: 4 N.	<b>1,54 EUR/ BUC</b>
<b>SPP 509-01/06</b>	Forta de impingere: 6 N.	<b>2.20 EUR/ BUC</b>
<b>SPP 509-01/10</b>	Forta de impingere: 10 N.	<b>2.32 EUR/ BUC</b>
<b>SPP 509-01/14</b>	Forta de impingere: 14 N.	<b>2.20 EUR/ BUC</b>

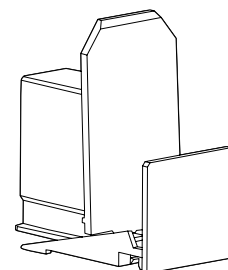

Pusher „Slow Feed” din plastic, cu inaltime front de 30 mm si forta de impingere 10 N.

<b>SPP 879-01</b>	<b>5.48 EUR/ BUC</b>
-------------------	----------------------

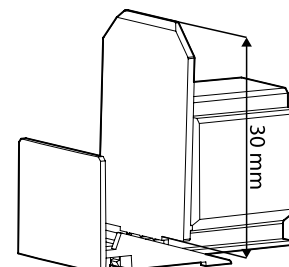

Pusher Prima, din plastic, pentru rafturi cu canal frontal (ex Tego). Se foloseste cu divizoarele Prima 6 T cu grip pentru canalul frontal, sina nefiind necesara. Este ideal pentru rafturi cu canal frontal, cu latimi intre 6,5 - 7,0 mm. Culoare: gri. Unitate de ambalare: 50 bucati.

<b>SPP 420-01/02</b>	Forta de impingere: 2 N, fara front.	<b>4,40 EUR/ BUC</b>
----------------------	--------------------------------------	----------------------

<b>SPP 429-01/14</b>	Forta de impingere: 14 N, inaltime front: 30 mm.	<b>2,42 EUR/ BUC</b>
----------------------	--	----------------------



Piesa frontala din ABS gri. Se foloseste impreuna cu pusherul, in interiorul cutiilor de carton. Ideale pentru produse in pungi, afisate de obicei in cutii de carton cum ar fi: condimentele, supe la plic, etc. Cantitatea minima pentru o comanda este de 100 bucati.

<b>SPP 433-01</b>	<b>0,12 EUR/ BUC</b>
-------------------	----------------------

Pusher manual, din plastic transparent, format din trei piese: scarita, suportul de sustinere si tija. Este recomandat pentru produse subtiri care se doresc afisate intr-o pozitie usor inclinata si acolo unde un pusher este ori prea slab sa impinga eficient, ori prea puternic iar produsele sunt avariate. Scarita se fixeaza pe sina snap-on, iar tija care culiseaza in interiorul scaritei actionata prin tragere, va aduce spre fata raftului suportul de sustinere, care va evolua in trepte. Astfel, produsele de pe raft vor fi tot timpul la vedere. Latime scarita: 50 mm, dimensiuni brat 120x65 mm.



Lungime 365 mm, pentru polite cu adancimea de 385 mm.

<b>SPP 744-01</b>	<b>2.86 EUR/ BUC</b>
-------------------	----------------------

Lungime 465 mm, pentru polite cu adancimea de 485 mm.

<b>SPP 745-01</b>	<b>2.86 EUR/ BUC</b>
-------------------	----------------------

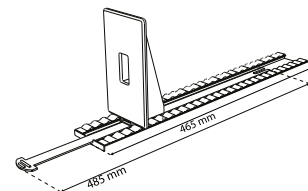
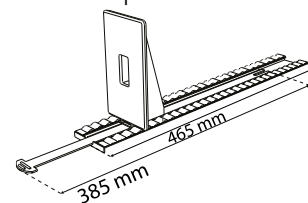

Suport transparent din plastic pentru sustinere in pozitie verticala ce ajuta la expunerea produselor ambalate precum mezeluri taiate sau pachete de branza, in sectiunea frigorifica. Baza este complet acoperita cu banda magnetica. Dimensiuni: latime / inaltime / adancime: 90x50x130 mm

<b>SPP 808-01</b>	<b>4.30 EUR/ BUC</b>
-------------------	----------------------

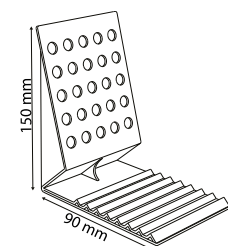

Sistemul Prima Roller este un sistem inovativ folosit pe rafturile cu inclinație de 5-10 care permite produselor sa aluneca pe role spre marginea raftului, folosind ajutorul gravitației. Curatarea se poate face foarte usor, cu produse de igienizare obisnuite. Culoare: gri.



<b>SPP 812-01</b>	Pentru divizoare de 360 mm.	<b>3.18 EUR/BUC</b>
<b>SPP 813-01</b>	Pentru divizoare de 385 mm.	<b>3.38 EUR/BUC</b>
<b>SPP 814-01</b>	Pentru divizoare de 410 mm.	<b>3.56 EUR/BUC</b>
<b>SPP 815-01</b>	Pentru divizoare de 435 mm.	<b>3.74 EUR/BUC</b>
<b>SPP 816-01</b>	Pentru divizoare de 460 mm.	<b>3.92 EUR/BUC</b>
<b>SPP 817-01</b>	Pentru divizoare de 485 mm.	<b>4.10 EUR/BUC</b>
<b>SPP 818-01</b>	Pentru divizoare de 510 mm.	<b>4.28 EUR/BUC</b>
<b>SPP 819-01</b>	Pentru divizoare de 535 mm.	<b>4.46 EUR/BUC</b>
<b>SPP 820-01</b>	Pentru divizoare de 560 mm.	<b>4.62 EUR/BUC</b>
<b>SPP 821-01</b>	Pentru divizoare de 585 mm.	<b>4.80 EUR/BUC</b>

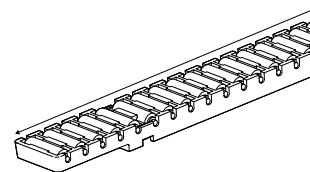

Cilindrii de rezerva pentru Prima roller din plastic ABS. Se poate demonta cu usurinta un singur cilindru sau un intreg roller, se pot inlocui cei pierduti sau uzati. Curatarea lor se poate face usor, cu produse igienice uzuale.

**SAE 063-01** **5.16 EUR/ BUC**

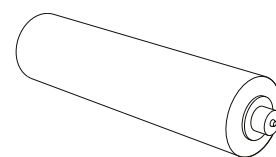

Clipsuri din plastic APS, ajuta montarea sistemului Prima Roller, permitand conectarea divizoarelor. Culoare: gri.

**SAE 064-01** **10.90 EUR/ BUC**

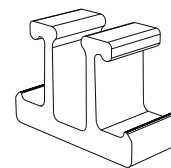

Sistem Vario din plastic, format din pusher B18, divizor cu inaltimea de 40 mm, sina de culisare cu latimea de 43 mm. Acest sistem este excelent pentru produse mici si usoare cum ar fi: tigari, medicamente, condimente etc. Simetria produsului permite fixarea pusherului la ambele capete, avand posibilitatea schimbarii pozitiei divizorului de pe partea stanga, pe partea dreapta. Lungimile disponibile pentru acest produs sunt intre 210-460 mm. Pusher gri cu sina transparenta.

Forța de împingere 2 N

<b>SPP 822-01/210</b>	Lungime sina culisare: 210 mm.	<b>2.64 EUR/ BUC</b>
<b>SPP 822-01/235</b>	Lungime sina culisare: 235 mm.	<b>2.64 EUR/ BUC</b>
<b>SPP 822-01/260</b>	Lungime sina culisare: 260 mm.	<b>2.64 EUR/ BUC</b>
<b>SPP 822-01/285</b>	Lungime sina culisare: 285 mm.	<b>2.70 EUR/ BUC</b>
<b>SPP 822-01/310</b>	Lungime sina culisare: 310 mm.	<b>2.70 EUR/ BUC</b>
<b>SPP 822-01/335</b>	Lungime sina culisare: 335 mm.	<b>2.70 EUR/ BUC</b>
<b>SPP 822-01/360</b>	Lungime sina culisare: 360 mm.	<b>2.76 EUR/ BUC</b>
<b>SPP 822-01/385</b>	Lungime sina culisare: 385 mm.	<b>2.76 EUR/ BUC</b>
<b>SPP 822-01/460</b>	Lungime sina culisare: 460 mm.	<b>2.92 EUR/ BUC</b>

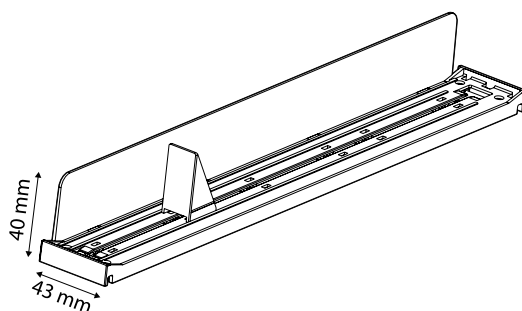

Fora de impingere 4 N

<b>SPP 824-01/210</b>	Lungime sina culisare: 210 mm.	<b>2.76 EUR/ BUC</b>
<b>SPP 824-01/235</b>	Lungime sina culisare: 235 mm.	<b>2.76 EUR/ BUC</b>
<b>SPP 824-01/260</b>	Lungime sina culisare: 260 mm.	<b>2.76 EUR/ BUC</b>
<b>SPP 824-01/285</b>	Lungime sina culisare: 285 mm.	<b>2.80 EUR/ BUC</b>
<b>SPP 824-01/310</b>	Lungime sina culisare: 310 mm.	<b>2.80 EUR/ BUC</b>
<b>SPP 824-01/335</b>	Lungime sina culisare: 335 mm.	<b>2.80 EUR/ BUC</b>
<b>SPP 824-01/360</b>	Lungime sina culisare: 360 mm.	<b>2.86 EUR/ BUC</b>
<b>SPP 824-01/385</b>	Lungime sina culisare: 385 mm.	<b>2.86 EUR/ BUC</b>
<b>SPP 824-01/460</b>	Lungime sina culisare: 460 mm.	<b>3.04 EUR/ BUC</b>

Fora de impingere 6 N

<b>SPP 826-01/210</b>	Lungime sina culisare: 210 mm.	<b>2.86 EUR/ BUC</b>
<b>SPP 826-01/235</b>	Lungime sina culisare: 235 mm.	<b>2.86 EUR/ BUC</b>
<b>SPP 826-01/260</b>	Lungime sina culisare: 260 mm.	<b>2.86 EUR/ BUC</b>
<b>SPP 826-01/285</b>	Lungime sina culisare: 285 mm.	<b>2.92 EUR/ BUC</b>
<b>SPP 826-01/310</b>	Lungime sina culisare: 310 mm.	<b>2.92 EUR/ BUC</b>
<b>SPP 826-01/335</b>	Lungime sina culisare: 335 mm.	<b>2.92 EUR/ BUC</b>
<b>SPP 826-01/360</b>	Lungime sina culisare: 360 mm.	<b>2.98 EUR/ BUC</b>
<b>SPP 826-01/385</b>	Lungime sina culisare: 385 mm.	<b>2.98 EUR/ BUC</b>
<b>SPP 826-01/460</b>	Lungime sina culisare: 460 mm.	<b>3.14 EUR/ BUC</b>

Sistem Vario din plastic, format din pusher B30 cu front de 30x45 mm (lxH), divisor cu inaltimea de 40 mm, sina de culisare cu latimea de 43 mm avand o usoara ridicatura la capete pentru ca produsele sa fie mai accesibile. Acest sistem este ideal pentru produse mici si usoare cum ar fi: tigari, medicamente, condimente etc. Simetria produsului permite fixarea pusherului la ambele capete, avand posibilitatea schimbarii pozitiei divisorului de pe partea stanga, pe partea dreapta. Lungimile disponibile pentru acest produs sunt intre 210-460 mm. Pusher gri cu sina transparenta.



Fora de impingere 2 N

<b>SPP 866-01/210</b>	Lungime sina culisare: 210 mm.	<b>2.64 EUR/ BUC</b>
<b>SPP 866-01/235</b>	Lungime sina culisare: 235 mm.	<b>2.64 EUR/ BUC</b>
<b>SPP 866-01/260</b>	Lungime sina culisare: 260 mm.	<b>2.64 EUR/ BUC</b>
<b>SPP 866-01/285</b>	Lungime sina culisare: 285 mm.	<b>2.70 EUR/ BUC</b>
<b>SPP 866-01/310</b>	Lungime sina culisare: 310 mm.	<b>2.70 EUR/ BUC</b>
<b>SPP 866-01/335</b>	Lungime sina culisare: 335 mm.	<b>2.70 EUR/ BUC</b>
<b>SPP 866-01/360</b>	Lungime sina culisare: 360 mm.	<b>2.76 EUR/ BUC</b>
<b>SPP 866-01/385</b>	Lungime sina culisare: 385 mm.	<b>2.76 EUR/ BUC</b>
<b>SPP 866-01/460</b>	Lungime sina culisare: 460 mm.	<b>2.92 EUR/ BUC</b>

Fora de impingere 4 N

<b>SPP 867-01/210</b>	Lungime sina culisare: 210 mm.	<b>2.76 EUR/ BUC</b>
<b>SPP 867-01/235</b>	Lungime sina culisare: 235 mm.	<b>2.76 EUR/ BUC</b>
<b>SPP 867-01/260</b>	Lungime sina culisare: 260 mm.	<b>2.76 EUR/ BUC</b>
<b>SPP 867-01/285</b>	Lungime sina culisare: 285 mm.	<b>2.80 EUR/ BUC</b>
<b>SPP 867-01/310</b>	Lungime sina culisare: 310 mm.	<b>2.80 EUR/ BUC</b>
<b>SPP 867-01/335</b>	Lungime sina culisare: 335 mm.	<b>2.80 EUR/ BUC</b>
<b>SPP 867-01/385</b>	Lungime sina culisare: 385 mm.	<b>2.86 EUR/ BUC</b>
<b>SPP 867-01/360</b>	Lungime sina culisare: 360 mm.	<b>2.86 EUR/ BUC</b>
<b>SPP 867-01/460</b>	Lungime sina culisare: 460 mm.	<b>3.04 EUR/ BUC</b>

Fora de impingere 6 N

<b>SPP 868-01/210</b>	Lungime sina culisare: 210 mm.	<b>2.86 EUR/ BUC</b>
<b>SPP 868-01/235</b>	Lungime sina culisare: 235 mm.	<b>2.86 EUR/ BUC</b>
<b>SPP 868-01/260</b>	Lungime sina culisare: 260 mm.	<b>2.86 EUR/ BUC</b>
<b>SPP 868-01/285</b>	Lungime sina culisare: 285 mm.	<b>2.92 EUR/ BUC</b>
<b>SPP 868-01/310</b>	Lungime sina culisare: 310 mm.	<b>2.92 EUR/ BUC</b>
<b>SPP 868-01/335</b>	Lungime sina culisare: 335 mm.	<b>2.92 EUR/ BUC</b>
<b>SPP 868-01/360</b>	Lungime sina culisare: 360 mm.	<b>2.98 EUR/ BUC</b>
<b>SPP 868-01/385</b>	Lungime sina culisare: 385 mm.	<b>2.98 EUR/ BUC</b>
<b>SPP 868-01/460</b>	Lungime sina culisare: 460 mm.	<b>3.14 EUR/ BUC</b>

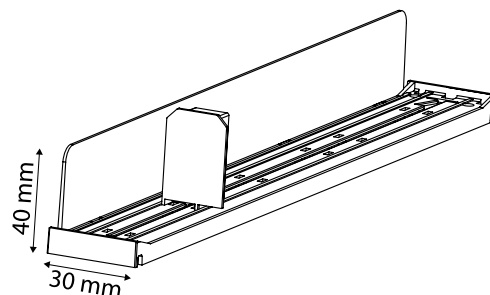





Accesorii transparente de susținere, compatibile cu pusherele Prima care se montează pe corpul pusherelor și furnizează un suport perfect pentru produsele cu volum mare. Dimensiunea se poate alege în funcție de mărimea produselor de pe raft. În foarte multe cazuri se aplică un print ca oglinda a produsului ce va fi expus. Astfel, în caz de "out of stock" spațiul nu apare ca fiind complet gol.

**SAP 312-01** Dimensiune: 49x80 mm. **0.44 EUR/ BUC**

**SAP 313-01** Dimensiune: 75x80 mm. **0.56 EUR/ BUC**

**SAP 314-01** Dimensiune: 75x130 mm. **0.78 EUR/ BUC**

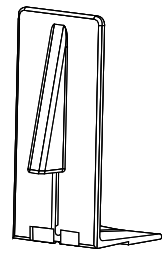

Port eticheta din plastic transparent, 26x38 mm, portait și dimensiunea de 30x45 mm.

**FPP 014-01** **0.22 EUR/ BUC**

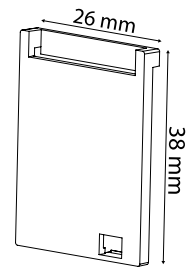

Piesa de capăt din plastic transparent, cu ancora snap-on pentru pushere.

**SAP 039-01** **0.10 EUR/ BUC**

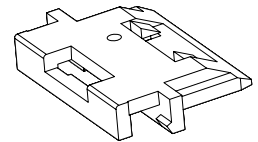

Front din plastic, diverse dimensiuni care se fixează pe partea frontală a pusherelor Varjo B18 și B30. Folosirea lui este opțională, se aplică foarte ușor, printr-un simplu click. Culoare: transparent.

**SPP 915-01** Dimensiune front: 43x40 mm. **0.28 EUR/ BUC**

**SPP 869-01** Dimensiune front: 60x40 mm. **0.38 EUR/ BUC**

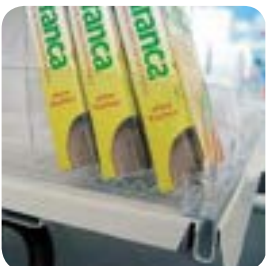
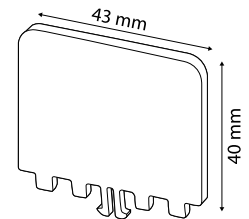

Scarita pentru mercantizare raft, din plastic transparent, 517x56,6 mm, permite stocarea în poziție înclinată a produselor. Prezintă avantajele de a fi un suport stabil pentru produsele cu ambalaje tip blister și de a permite poziționarea produselor mai aproape de margine.

**SAP 001-01** **1.10 EUR/ BUC**

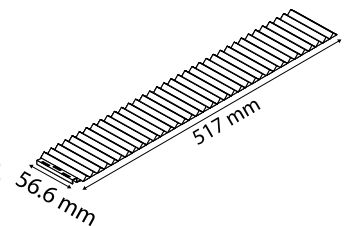

Spatar din plastic transparent, 120x60x60 mm, în care se introduce scarita SAP 001-01. Conferă o mai mare stabilitate produselor, fiind ideal pentru rafturi cu trafic intens, pentru produse mai grele. Opritorul se mută prin aplecare la 45° față de scarita, poziție în care acesta culisează.

**SAP 002-01** **1.10 EUR/ BUC**

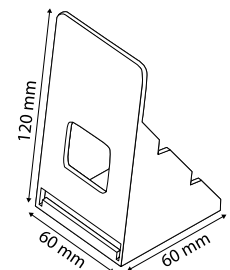

Spatar pentru scarita SAP 001-01, din plastic transparent, 115x60x120 mm, se așază direct pe scarita, putând fi mutat față-spate în funcție de nevoi. Prezintă avantajele de a fi un suport stabil pentru produsele cu ambalaje tip blister și de a permite poziționarea produselor mai aproape de margine.

**SAP 003-01** **1.10 EUR/ BUC**

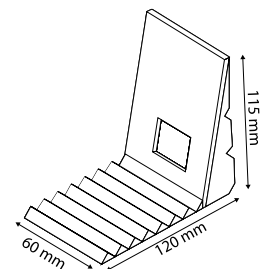



Suporti realizati din plastic transparent cu fixare click pe profile personalizate de diferite lungimi si inaltime. Grosimi adecvate: 3 sau 5 mm. Divizoare din PS si PMMA pot fi comandate, la cerere.

**SPP 809-01**

**2.76 EUR/ BUC**

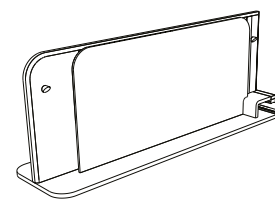

Profil de culisare din PVC extrudat, cu latimea de 30 mm, fara perforatie, disponibil in 2 lungimi. Culori: gri.



**SAP 324-01**

Lungimea 1000 mm.

**1.76 EUR/ BUC**

**SAP 325-01**

Lungimea 3000 mm.

**5.32 EUR/ BUC**

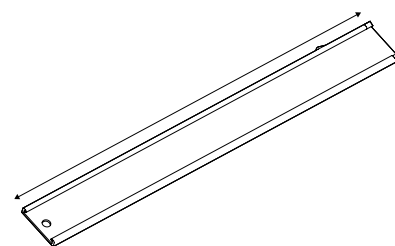

Sina de culisare din plastic gri, cu fixare pe rafturi din sarma. Lungimea variaza de la 275 mm pana la 475 mm, cu puncte de reglare a lungimii (rupere) din 25 in 25 mm in functie de raft. Insertia pusherului se face dupa ruperea sinei. Acest tip de sina este compatibila cu pusherele si divizoarele Prima S.

**SAE 065-01**

**0.88 EUR/ BUC**

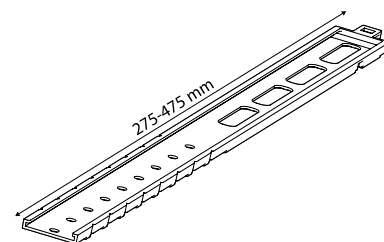

Sina cu „dinti” din plastic gri, pentru fixarea divizoarelor, 297,5x24 mm, inaltime 6 mm. Se foloseste in zona din spate a politelor, asigurand fixarea politelor in plan vertical.

**SAP 004-01**

**0.30 EUR/ BUC**

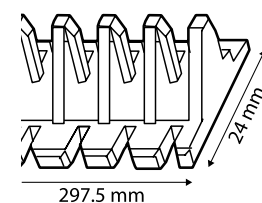

Verifica intotdeauna preturile actualizate pe [www.artmatch.net/ro/produse](http://www.artmatch.net/ro/produse)

## Divizoare Aqua



Divizoare cu inaltimea de 120 mm fara front, doua puncte de fixare, puncte de rupere cu pas de 25 mm.

<b>SPP 910-4545</b>	Dimensiuni divizor: 120x380 mm	<b>1.70 EUR/ BUC</b>
<b>SPP 520-4545</b>	Dimensiuni divizor: 120x480 mm	<b>1.94 EUR/ BUC</b>
<b>SPP 521-4545</b>	Dimensiuni divizor 120x580 mm	<b>2.16 EUR/ BUC</b>

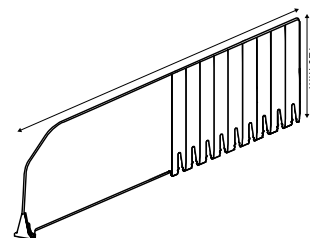

Divizoare cu inaltimea de 60 mm sau 120 mm cu front „T”, doua puncte de fixare, puncte de rupere cu pas de 25 mm

<b>SPP 522-4545</b>	Dimensiuni divizor: 120x480 mm	<b>2.08 EUR/ BUC</b>
<b>SPP 523-4545</b>	Dimensiuni divizor 120x580 mm	<b>2.28 EUR/ BUC</b>

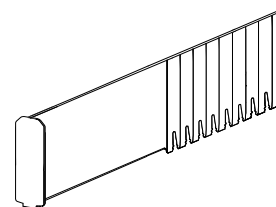

Divizoare cu front "T" de 75 mm inaltime, 8 puncte de rupere cu pas de 25 mm.

<b>SPP 911-4545/380</b>	Divizor 120x380 mm	<b>1.76 EUR/ BUC</b>
<b>SPP 911-4545/480</b>	Divizor 120x480 mm	<b>1.98 EUR/ BUC</b>
<b>SPP 911-4545/580</b>	Divizor 120x580 mm	<b>2.16 EUR/ BUC</b>

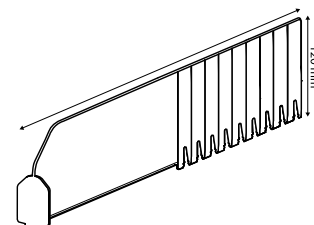

Divizoare cu inaltimea de 60 mm sau 120 mm, fara front, doua puncte de fixare, puncte de rupere cu pas de 25 mm.

<b>SPP 926-4545/380</b>	Divizor 60x380 mm, fara front	<b>1.36 EUR/BUC</b>
<b>SPP 926-4545/480</b>	Divizor 60x480 mm, fara front	<b>1.44 EUR/BUC</b>
<b>SPP 926-4545/580</b>	Divizor 60x580 mm, fara front	<b>1.54 EUR/ BUC</b>

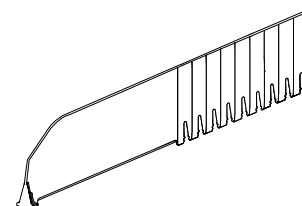



Divizoare "L" cu opritor lateral, 120 mm inaltime

**SPP 524-4545** Dimensiuni divizor: 120X380 mm **3.52 EUR/ BUC**

**SPP 525-4545** Dimensiuni divizor 120X480 mm **3.96 EUR/ BUC**

**SPP 526-4545** Dimensiuni divizor 120X580 mm **4.46 EUR/ BUC**

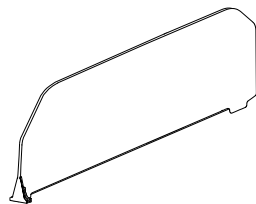
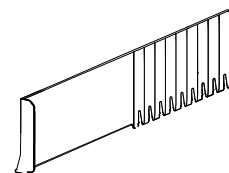

Divizoare cu inaltimea de 60/120 mm, fara front, un punct de fixare

**SPP 527-4545** Dimensiuni divizor: 120X180 mm **1.22 EUR/ BUC**

**SPP 528-4545** Dimensiuni divizor: 120X280 mm **1.46 EUR/ BUC**

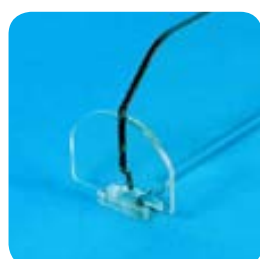

Divizoare T, cu inaltimea de 120 mm si opritor frontal cu inaltimea de 75 mm

**SPP 529-4545** Dimensiuni divizor: 120X180 mm **1.22 EUR/ BUC**

**SPP 539-4545** Dimensiuni divizor: 120X680 mm **2.92 EUR/ BUC**

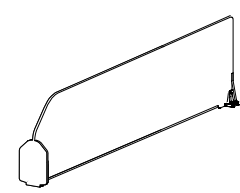

Divizoare "L" cu inaltimea de 120 mm si opritor lateral cu inaltimea de 75 mm

**SPP 540-4545** Dimensiuni divizor: 120X180 mm **2.40 EUR/ BUC**

**SPP 550-4545** Dimensiuni divizor: 120X680 mm **5.14 EUR/ BUC**

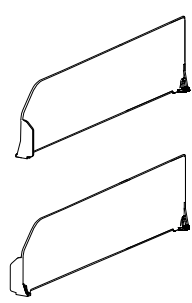

Divizor 120x380 mm (HXL), cu front de 120 mm inaltime, 8 puncte de rupere cu pas de 25 mm.

**SPP 912-4545** **1.82EUR/ BUC**

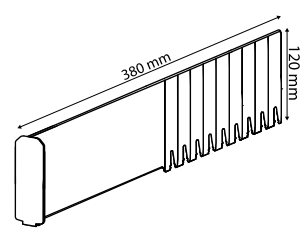

Divizoare din plastic transparent, cu un singur punct de fixare, fara front, inaltime de 60 /120 mm si lungimea de 380 mm. Sunt compatibile cu sina snap-on SPP 909-4545.



**SPP 913-4545/180** Dimensiune divizor: 60X180 mm **1.04 EUR/ BUC**

**SPP 913-4545/280** Dimensiune divizor: 60X280 mm **1.22 EUR/ BUC**

**SPP 913-4545/380** Dimensiune divizor: 60x380 mm **1.30 EUR/ BUC**

**SPP 913-4545/480** Dimensiune divizor: 60x580 mm **1.44 EUR/ BUC**

**SPP 914-4545** Dimensiune divizor: 120x380 mm **1.70 EUR/ BUC**







Divizor extensibil din plastic transparent, fara front, doua puncte de fixare, inaltime 60 mm, lungime 328 mm cu posibilitatea de extindere pana la 535 mm.

**SPP 887-4545**

**2.12EUR/ BUC**

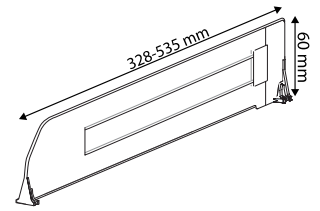

Divizor extensibil din plastic transparent, fara front, cu doua puncte de fixare, inaltime 120 mm, lungime 328 mm cu posibilitatea de extindere pana la 535 mm.

**SPP 728-4545**

**2.84EUR/ BUC**

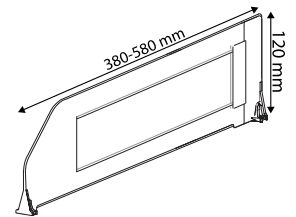

Divizoare extensibile din plastic transparent, cu front, doua puncte de fixare, inaltime 120 mm, lungimea de 380 mm cu posibilitatea de extindere pana la 580 mm.



Front „T” cu inaltimea de 30 mm.

**SPP 888-4545**

**2.34EUR/ BUC**

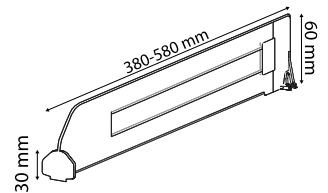

Front „T” cu inaltimea de 60 mm.

**SPP 890-4545**

**2.38EUR/ BUC**

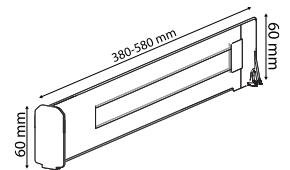

Front „T” cu inaltimea de 75 mm.

**SPP 892-4545**

**2.96EUR/ BUC**

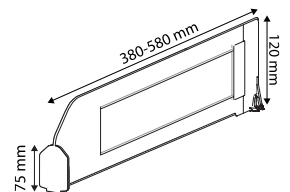

Front „T” cu inaltimea de 120 mm.

**SPP 894-4545**

**2.96EUR/ BUC**

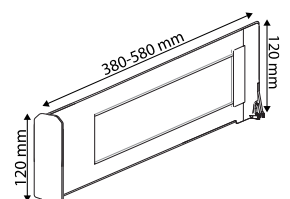



Front „L” cu inaltimea de 30 mm. Se livreaza la set de 3+3 bucati (3 bucati cu front pe partea stanga si 3 bucati cu front pe partea dreapta).

**SPP 889-4545**

**4.62 EUR/ BUC**

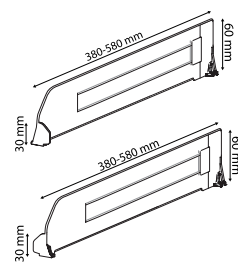

Front „L” cu inaltimea de 60 mm. Se livreaza la set de 3+3 bucati (3 bucati cu front pe partea stanga si 3 bucati cu front pe partea dreapta).

**SPP 891-4545**

**4.70 EUR/ BUC**

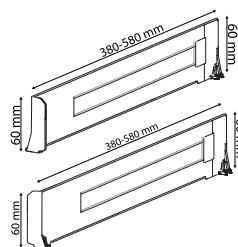

Front „L” cu inaltimea de 75 mm. Se livreaza la set de 3+3 bucati (3 bucati cu front pe partea stanga si 3 bucati cu front pe partea dreapta).

**SPP 893-4545**

**5.80 EUR/ BUC**

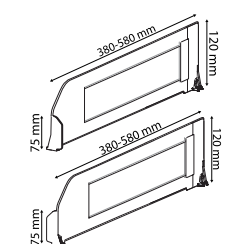

Front „L” cu inaltimea de 120 mm. Se livreaza la set de 3+3 bucati (3 bucati cu front pe partea stanga si 3 bucati cu front pe partea dreapta).

**SPP 895-4545**

**5.86 EUR/ BUC**

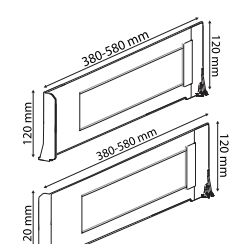

Divizoare cu inaltimea de 60 de mm, front „T” de 30 mm si doua puncte de fixare

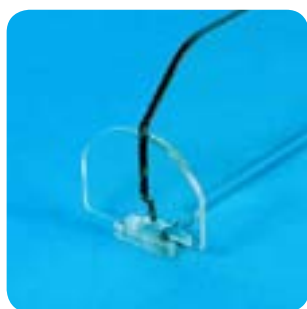

**SPP 927-4545/180**

Dimensiune divizor: 60X180 mm

**1.04 EUR/ BUC**

**SPP 927-4545/280**

Dimensiune divizor: 60X280 mm

**1.22 EUR/ BUC**

**SPP 927-4545/380**

Dimensiune divizor: 60X380 mm

**1.30 EUR/ BUC**

**SPP 927-4545/405**

Dimensiune divizor: 60X405 mm

**1.38 EUR/ BUC**

**SPP 927-4545/430**

Dimensiune divizor: 60X430 mm

**1.40 EUR/ BUC**

**SPP 927-4545/455**

Dimensiune divizor: 60X455 mm

**1.44 EUR/ BUC**

**SPP 927-4545/480**

Dimensiune divizor: 60X480 mm

**1.44 EUR/ BUC**

**SPP 927-4545/580**

Dimensiune divizor: 60X580 mm

**1.74 EUR/ BUC**

**SPP 927-4545/680**

Dimensiune divizor: 60X680 mm

**1.94 EUR/ BUC**

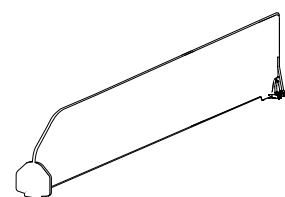

Divizoare cu inaltimea de 60 de mm, doua puncte de fixare si doua fronturi laterale



**SPP 928-4545/180**

Dimensiune divizor: 60X180 mm

**2.36 EUR/ BUC**

**SPP 928-4545/280**

Dimensiune divizor: 60X280 mm

**2.48 EUR/ BUC**

**SPP 928-4545/380**

Dimensiune divizor: 60X380 mm

**2.60 EUR/ BUC**

**SPP 928-4545/405**

Dimensiune divizor: 60X405 mm

**2.84 EUR/ BUC**

**SPP 928-4545/430**

Dimensiune divizor: 60X430 mm

**2.92 EUR/ BUC**

**SPP 928-4545/455**

Dimensiune divizor: 60X455 mm

**2.98 EUR/ BUC**

**SPP 928-4545/480**

Dimensiune divizor: 60X480 mm

**3.04 EUR/ BUC**

**SPP 928-4545/580**

Dimensiune divizor: 60X580 mm

**3.52 EUR/ BUC**

**SPP 928-4545/680**

Dimensiune divizor: 60X680 mm

**3.96 EUR/ BUC**

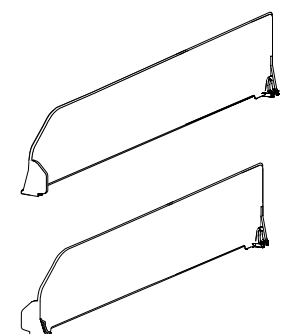

## Profile snap-on Aqua



Profil snap-on din plastic transparent cu fixare adeziva, 10x1000 mm.

**SAE 009-4545/1000**

**0.78 EUR/ BUC**

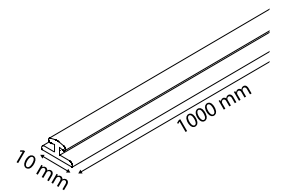

Profil snap-on din plastic transparent cu fixare magnetica, 10x1000 mm.

**SAE 082-4545/1000**

**1.46 EUR/ BUC**

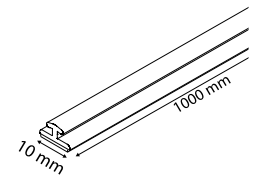

Sina snap-on cu baza larga, 20x1000 mm, fixare adeziva, fara front. Culori: alb, transparent.

**SPP 907-4545**

**1.64 EUR/ BUC**

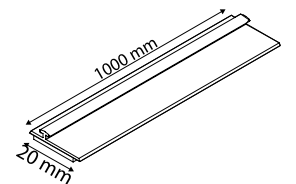

Sina snap-on din plastic, fixare adeziva, inaltime front: 40 mm, lungime 1000 mm. Culori: alb.

**SPP 909-4545**

**2.16 EUR/ BUC**

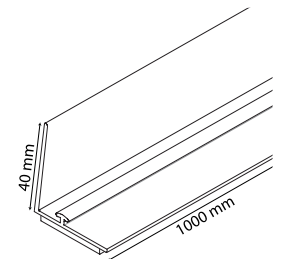

Sina snap-on cu baza larga, 20x1000 mm, fixare magnetica, fara front. Culori: alb, transparent.

**SPP 908-4545/1000**

**3.02 EUR/ BUC**

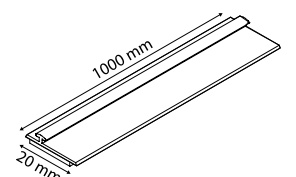

**Pushere si accesorii Aqua**

Pusher-ul Slim cu arc, este un sistem compact care include: pusher fara opritor frontal, 54x50 mm, sina de culisare 380 mm cu doua puncte de prindere si arcul care imprima forta de impingere a pusherului. Este recomandat pentru produsele usoare, de dimensiuni mici cum ar fi: cosmetice, pasta de dinti, tigari, vitamine, etc. Culori: pusher alb cu sina transparenta. Lungime: 380 mm.

**SPP 904-4545/380**

Forța de impingere 9 N

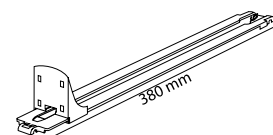
**3.46 EUR/ BUC****SPP 903-4545/380**

Forța de impingere 6 N

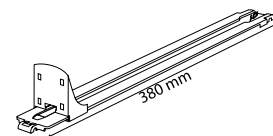
**3.46 EUR/ BUC****SPP 902-4545/380**

Forța de impingere 3 N

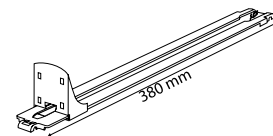
**3.46 EUR/ BUC**

Sistem pusher manual din plastic, format din patru parti: sina de culisare, spatara de sustinere, accesoriu pentru spatara de sustinere si tija. Pentru produse cu volum mai mare, accesoriul se fixeaza pe spatara de sustinere, marindu-i eficienta si creand un echilibru ideal, nepermitand produselor sa cada. Culoare: transparent.



Spatara de sustinere compatibil cu sina de culisare SPP 746-4545.

**SAP 328-4545****0.48 EUR/ BUC**

Tija cu lungimea de 380 mm, compatibila cu sina SPP 746-4545.

**SPP 905-4545/380****0.60 EUR/ BUC**

Sina de culisare, un singur punct de fixare in fata, cu puncte de reglare (rupere) la fiecare 50 mm pana la 205 mm. Lungime: 380 mm.

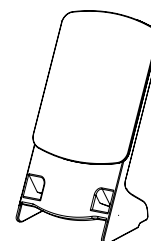
**SPP 746-4545/380****0.78 EUR/ BUC**



Pusher Slim cu arc si opritor frontal, 29x67 mm. Sina de culisare de diverse lungimi, prezinta la ambele capete un sistem de prindere-desprindere de pe rafturi. Sistemul functioneaza foarte usor: se impinge arcul in spate pe sina de culisare si se aseaza produsele. Culori: pusher alb si sina transparenta. Lungime: 380 mm.



<b>SPP 899-4545/380</b>	forta de impingere 3 N	<b>3.24 EUR/ BUC</b>
<b>SPP 900-4545/380</b>	forta de impingere 6 N	<b>3.24 EUR/ BUC</b>
<b>SPP 901-4545/380</b>	forta de impingere 9 N	<b>3.24 EUR/ BUC</b>

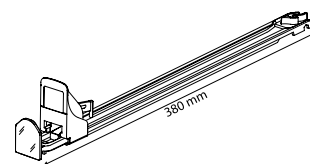

Pusher Slim cu arc, este un sistem compact care include: pusher fara opritor frontal, 29x67 mm, sina de culisare cu doua puncte de prindere si arcul care imprima forta de impingere de 9 N a pusherului. Este recomandat pentru produsele usoare, de dimensiuni mici cum ar fi: cosmetice, pasta de dinti, tigari, vitamine, etc. Culori: pusher alb si sina transparenta.



<b>SPP 896-4545/380</b>	Lungime: 380 mm. Forta de 3 N	<b>3.22 EUR/ BUC</b>
<b>SPP 897-4545/380</b>	Lungime: 380 mm. Forta de 6 N	<b>3.22 EUR/ BUC</b>
<b>SPP 898-4545/380</b>	Lungime: 380 mm. Forta de 9 N	<b>3.22 EUR/ BUC</b>

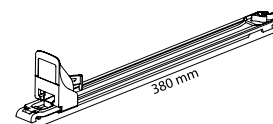

Accesoriu din plastic transparent, 60x90 mm, compatibil cu pusherele Aqua. Se monteaza pe corpul pusherelor SPP 904-4545 si furnizeaza un suport perfect pentru produsele cu volum mare.

**SAP 327-4545** **0.48 EUR/ BUC**

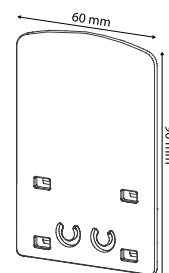

Accesoriu cu dimensiunile 112x127 mm, compatibil cu spatarul de sustinere SAP 328-4545.

**SPP 906-4545** **0.64 EUR/ BUC**

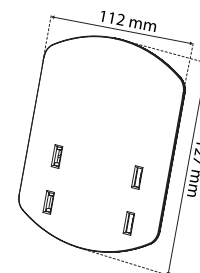

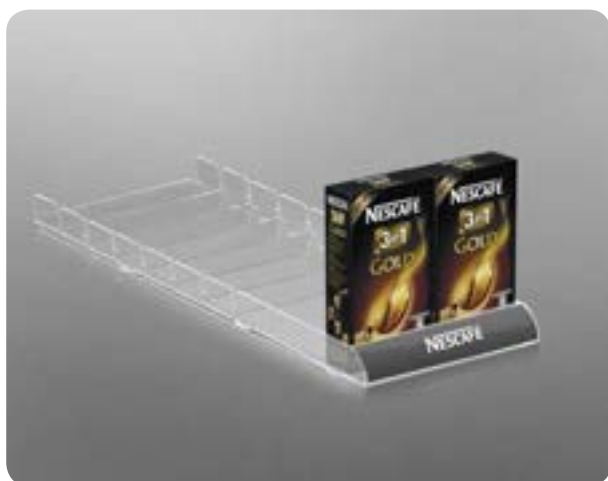
**Tavite de mercantizare**

Organizator raft, din plastic transparent, cu front usor rotund. Lungimea maxima este de 540 mm, dar poate fi reglata la fiecare 50 mm, incepand de la 193 mm pana la 493 mm.

<b>SPP 835-421</b>	Latime 87.5 mm.	<b>2.72</b> EUR/ BUC
<b>SPP 836-421</b>	Latime 92.5 mm.	<b>2.76</b> EUR/ BUC
<b>SPP 837-421</b>	Latime 120 mm.	<b>2.96</b> EUR/ BUC
<b>SPP 838-421</b>	Latime 140 mm.	<b>16.88</b> EUR/ BUC
<b>SPP 839-421</b>	Latime 192.5 mm.	<b>16.88</b> EUR/ 100 BUC

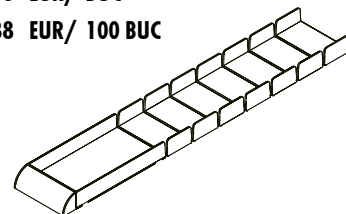



# Capitolul 9

## PREZENTARE DE PRODUS



Carlige metalice  
pag. 206



Carlige din plastic  
pag. 209



Port etichete si accesorii  
pentru carlige  
pag. 213



Hang Tab  
pag. 215



Benzi de mercantizare  
pag. 218



Tavi pentru alimente  
proaspete  
pag. 221



Cosuri impletite pentru  
alimente proaspete  
pag. 222



Recipienti gravitazionali  
pag. 224



Suporturi pentru produse  
pag. 226

Este bine stiut faptul ca modul in care este prezentat un produs ii confera acestuia un plus de valoare. In acest scop venim in intampinare cu o gama destul de variata de modalitati in care produsul poate fi evidentiat in ochii cumparatorului.

## Carlige metalice



Baterii, pungi cu bomboane, prelungitoare, pantofi de casa, genti sau beteala de brad; iata cateva produse luate la intamplare care pot pune dificultati atunci cand trebuie sa le prezentam intr-un magazin. Pentru astfel de repere, producatorii de mobilier comercial au conceput pentru ele panouri perforate, care echipate cu panoplii de carlige de diverse tipuri si dimensiuni, sa constituie un mod optim de expunere pentru astfel de produse. In cele ce urmeaza va prezentam selectia noastra de carlige de prezentare. Simple, duble, cu suport de eticheta sau fara, acestea satisfac cele mai variate nevoi in materie de dimensiuni ale produsului, greutate specifica sau capacitate de stocare.

Carlig simplu zincat, 4,8 mm diametru, cu fixare pe panouri perforate, diverse lungimi. Distanta dintre bratele de prindere este de 45 mm.



<b>MPP 609-6745/150</b>	Lungime carlig: 150 mm.	<b>40.80 EUR/ 100 BUC</b>
<b>MPP 609-6745/200</b>	Lungime carlig: 200 mm.	<b>48.00 EUR/ 100 BUC</b>
<b>MPP 609-6745/250</b>	Lungime carlig: 250 mm.	<b>55.20 EUR/ 100 BUC</b>
<b>MPP 609-6745/300</b>	Lungime carlig: 300 mm.	<b>60.00 EUR/ 100 BUC</b>

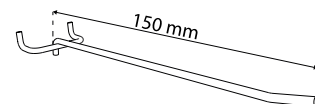

Carlig simplu zincat, diametru 8 mm, diverse lungimi. Se fixeaza pe traverse cu ajutorul bratelor de prindere din spatele carligului.



<b>MPP 625-6745/300</b>	Lungime 300 mm.	<b>110.40 EUR/ 100 BUC</b>
<b>MPP 625-6745/400</b>	Lungime 400 mm.	<b>132.00 EUR/ 100 BUC</b>

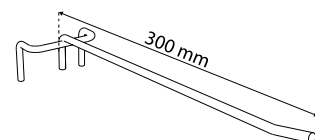

Carlig simplu zincat, 4,8 si 6 mm diametru, diverse lungimi. Se fixeaza pe panouri slatwall.



Lungime carlig 150 mm, diametru 6 mm.		
<b>MPP 659-6745</b>		<b>84.00 EUR/ 100 BUC</b>
Lungime carlig: 300 mm, diametru 6 mm.		
<b>MPP 664-6745/300</b>		<b>124.80 EUR/ 100 BUC</b>

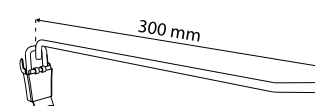





Carlig simplu zincat, 4,8 mm diametru, diverse lungimi. Se fixeaza pe panouri slatwall.

Lungime carlig 100 mm, diametru 4,8 mm.

**MPP 658-6745/100**

**74.40 EUR/ 100 BUC**

Lungime carlig 150 mm, diametru 4,8 mm.

**MPP 658-6745/150**

**79.20 EUR/ 100 BUC**

Lungime carlig 300 mm, diametru 4,8 mm.

**MPP 658-6745/300**

**98.40 EUR/ 100 BUC**

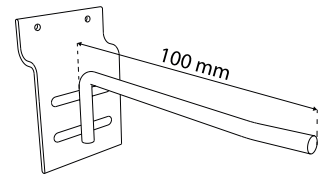

Carlig simplu zincat, 8 mm diametru, lungimi variate. Se fixeaza pe tevi rectangulare cu grosime de 20 mm.

**MPP 667-6745/200**

Lungime carlig: 200 mm.

**105.60 EUR/ 100 BUC**

**MPP 667-6745/300**

Lungime carlig: 300 mm.

**129.60 EUR/ 100 BUC**

**MPP 667-6745/400**

Lungime carlig: 400 mm.

**148.80 EUR/ 100 BUC**

Carlig simplu zincat, 4,8 mm diametru, diverse lungimi, prezinta un suport pentru eticheta in partea frontala. Distanta dintre bratele de prindere este de 45 mm, cu fixare pe panouri perforate.



**MPP 655-6745/150**

Lungime carlig: 150 mm.

**76.80 EUR/ 100 BUC**

**MPP 655-6745/200**

Lungime carlig: 200 mm.

**86.40 EUR/ 100 BUC**

**MPP 655-6745/250**

Lungime carlig: 250 mm.

**100.80 EUR/ 100 BUC**

**MPP 655-6745/300**

Lungime carlig: 300 mm.

**110.40 EUR/ 100 BUC**

**MPP 655-6745/400**

Lungime carlig: 400 mm.

**151.20 EUR/ 100 BUC**

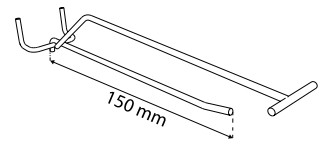

Carlig simplu zincat, diametru 6 mm, diverse lungimi, prezinta un suport pentru eticheta in partea superioara. Distanta dintre bratele de prindere este de 45 mm, cu fixare pe panouri perforate.



**MPP 648-6745/300**

Lungime carlig: 300 mm.

**120.00 EUR/ 100 BUC**

**MPP 648-6745/400**

Lungime carlig: 400 mm.

**151.20 EUR/ 100 BUC**

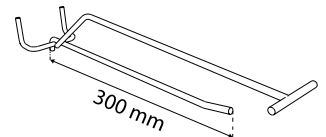

Carlig simplu zincat, diametru 8 mm, diverse lungimi, suport pentru eticheta in partea superioara. Se fixeaza pe traverse cu ajutorul bratelor de prindere din spatele carligului.



**MPP 626-6745/300**

Lungime 300 mm

**168.00 EUR/ 100 BUC**

**MPP 626-6745/400**

Lungime 400 mm

**204.00 EUR/ 100 BUC**

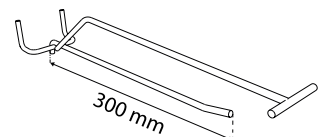

Carlig simplu zincat, diametru 4,8 mm, diverse lungimi, prezinta un suport pentru eticheta in partea superioara. Se fixeaza pe panouri slatwall.



<b>MPP 660-6745/100</b>	Lungime carlig: 100 mm.	<b>105.60 EUR/ 100 BUC</b>
<b>MPP 660-6745/150</b>	Lungime carlig: 150 mm.	<b>112.80 EUR/ 100 BUC</b>
<b>MPP 660-6745/200</b>	Lungime carlig: 200 mm.	<b>124.80 EUR/ 100 BUC</b>

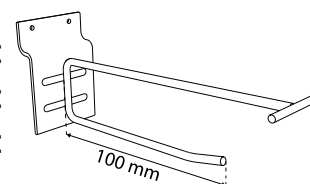

Carlig dublu zincat, diametru 3 mm, diverse lungimi, pentru fixare pe panouri perforate.



<b>MPP 665-6745/120</b>	Lungime carlig: 120 mm	<b>40.80 EUR/ 100 BUC</b>
<b>MPP 665-6745/160</b>	Lungime carlig: 160 mm	<b>50.40 EUR/ 100 BUC</b>
<b>MPP 665-6745/200</b>	Lungime carlig: 200 mm	<b>55.20 EUR/ 100 BUC</b>
<b>MPP 666-6745/300</b>	Lungime carlig: 300 mm	<b>93.60 EUR/ 100 BUC</b>

Carlig "U" zincat, 4,8 mm diametru, diverse lungimi, cu distanta dintre bratele de prindere de 45 mm, si fixare pe panouri perforate.



<b>MPP 656-6745/150</b>	Lungime carlig: 150 mm.	<b>76.80 EUR/ 100 BUC</b>
<b>MPP 656-6745/200</b>	Lungime carlig: 200 mm.	<b>88.80 EUR/ 100 BUC</b>
<b>MPP 656-6745/250</b>	Lungime carlig: 250 mm.	<b>108.00 EUR/ 100 BUC</b>
<b>MPP 656-6745/300</b>	Lungime carlig: 300 mm.	<b>120.00 EUR/ 100 BUC</b>

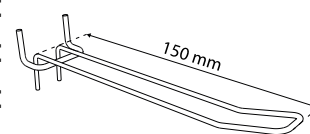

Carlig "U" zincat, diametru 4 mm, diverse lungimi, cu fixare pe panouri slatwall.



<b>MPP 662-6745/150</b>	Lungime carlig: 150 mm.	<b>120.00 EUR/ 100 BUC</b>
<b>MPP 662-6745/200</b>	Lungime carlig: 200 mm.	<b>129.60 EUR/ 100 BUC</b>

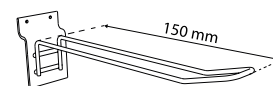

Carlig "U" zincat, 4,8 mm diametru, diverse lungimi, prezinta un suport pentru eticheta in partea superioara. Distanta dintre bratele de prindere este de 45 mm, cu fixare pe panouri perforate.

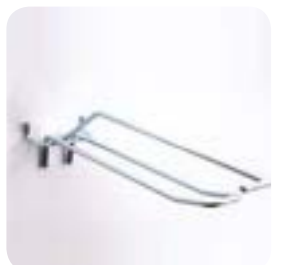

<b>MPP 657-6745/150</b>	Lungime carlig: 150 mm.	<b>115.20 EUR/ 100 BUC</b>
<b>MPP 657-6745/200</b>	Lungime carlig: 200 mm.	<b>132.00 EUR/ 100 BUC</b>
<b>MPP 657-6745/300</b>	Lungime carlig: 300 mm.	<b>172.80 EUR/ 100 BUC</b>

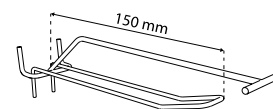

Carlig „U” zincat, diametru 4 mm, diverse lungimi, cu fixare pe panouri slatwall. In partea superioara prezinta un suport „T” pentru eticheta.

<b>MPP 617-6745/150</b>	lungime 150 mm	<b>165.60 EUR/ 100 BUC</b>
<b>MPP 617-6745/200</b>	lungime 200 mm	<b>187.20 EUR/ 100 BUC</b>

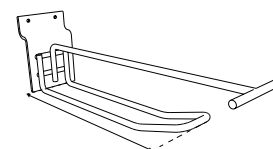

## Carlige din plastic



Flexi Hook este disponibil pe diferite lungimi si se poate fixa pe tije cu diferite diametre ( $\varnothing$  10 mm,  $\varnothing$  13 mm,  $\varnothing$  22 mm), permitand agatarea de produse in blister. La baza se gaseste un griper in care se poate introduce o eticheta pentru afisarea pretului si, de asemenea, in partea din fata se poate atasa o port-eticheta, carligul avand latimea de 25 mm. Culoare: gri. Ambalare: 10 bucati.

$\varnothing$  13 mm, lungime 50 mm  
MPP 300-4545/50 0.74 EUR/ BUC

$\varnothing$  22 mm, lungime 50 mm  
MPP 302-4545/50 0.78 EUR/ BUC

$\varnothing$  10 mm, lungime 50 mm  
MPP 301-4545/50 0.74 EUR/ BUC

$\varnothing$  13 mm, lungime 100 mm  
MPP 300-4545/100 0.84 EUR/ BUC

$\varnothing$  22 mm, lungime 100 mm  
MPP 302-4545/100 0.92 EUR/ BUC

$\varnothing$  10 mm, lungime 100 mm  
MPP 301-4545/100 0.84 EUR/ BUC

$\varnothing$  13 mm, lungime 150 mm  
MPP 300-4545/150 0.94 EUR/ BUC

$\varnothing$  22 mm, lungime 150 mm  
MPP 302-4545/150 1 EUR/ BUC

$\varnothing$  10 mm, lungime 150 mm  
MPP 301-4545/150 0.94 EUR/ BUC

$\varnothing$  13 mm, lungime 200 mm  
MPP 300-4545/200 1.06 EUR/ BUC

$\varnothing$  22 mm, lungime 200 mm  
MPP 302-4545/200 1.3 EUR/ BUC

$\varnothing$  10 mm, lungime 200 mm  
MPP 301-4545/200 1.06 EUR/ BUC



Carlig universal lat, din plastic incasabil alb, 19 mm latime, diverse lungimi, cu spatetele 44x19 mm (hxL) si clema de prindere pe panou de 25 mm inaltime. Este necesar ca panoul sa aiba o grosime de diametru 5 mm si o sectiune decupata de 19x10 mm in care se fixeaza carligul. Ideal pentru prezentarea produselor ambalate in blistere. Colori: alb.

Lungime totala carlig: 115 mm, dimensiune utila: 100 mm.

MPP 290-421/100 25.88 EUR/ 100 BUC

Lungime totala carlig: 135 mm, dimensiune utila: 120 mm.

MPP 290-421/120 26.80 EUR/ 100 BUC

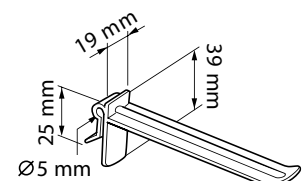

Carlig universal lat, 19 m latime, din plastic incasabil alb, diverse lungimi, cu spate mai inalt, 39x19 mm (hxL) si clema de prindere pe panou de 25 mm inaltime. Este necesar ca panoul sa aiba o grosime de diametru 5 mm si o sectiune decupata de 19x10 mm in care se fixeaza carligul.



Lungime totala carlig: 35 mm, dimensiune utila: 20 mm.

**MPP 289-421/20**

**16.64 EUR/100 BUC**

Lungime totala carlig: 65 mm, dimensiune utila: 50 mm.

**MPP 289-421/50**

**17.38 EUR/100 BUC**

Lungime totala carlig: 85 mm, dimensiune utila: 70 mm.

**MPP 289-421/70**

**14.04 EUR/100 BUC**

Lungime totala carlig: 115 mm, dimensiune utila: 98 mm.

**MPP 289-421/98**

**14.84 EUR/100 BUC**

Lungime totala carlig: 135 mm, dimensiune utila: 120 mm.

**MPP 289-421/120**

**15.32 EUR/100 BUC**

Lungime totala carlig: 165 mm, dimensiune utila: 150 mm.

**MPP 289-421/150**

**16.12 EUR/100 BUC**

Lungime totala carlig: 185 mm, dimensiune utila: 170 mm.

**MPP 289-421/170**

**16.62 EUR/100 BUC**

Lungime totala carlig: 205 mm, dimensiune utila: 190 mm.

**MPP 289-421/190**

**38.14 EUR/100 BUC**

Lungime totala carlig: 225 mm, dimensiune utila: 210 mm.

**MPP 289-421/210**

**42.14 EUR/100 BUC**

Lungime totala carlig: 268 mm, dimensiune utila: 253 mm.

**MPP 289-421/250**

**45.96 EUR/100 BUC**

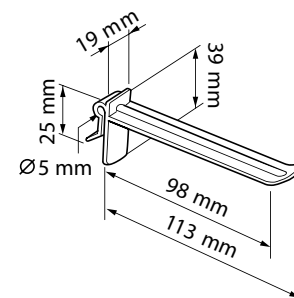

Carlig "1", diametru 5 mm, din plastic dur, incasabil, diverse lungimi, cu spatele de 19x33 mm. Clema de prindere cu inaltimea de 25 mm se poate fixa pe materiale cu grosimi de max. 5 mm. Culori: alb. Alte culori disponibile la cerere: negru, transparent.



Lungime totala carlig: 62 mm, dimensiune utila: 50 mm.

**MPP 291-421/50**

**9.58 EUR/100 BUC**

Lungime totala carlig: 112 mm, dimensiune utila: 100 mm.

**MPP 291-421/100**

**10.74 EUR/100 BUC**

Lungime totala carlig: 112 mm, dimensiune utila: 100 mm.

**MPP 291-421/150**

**12.20 EUR/100 BUC**

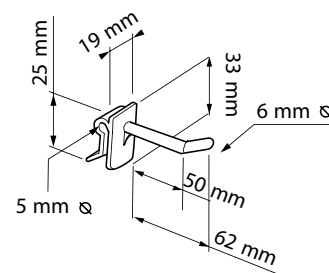

Carlig "1" din plastic dur, cu diametrul de 6 mm, disponibil la diverse lungimi. Sistemul de prindere cuprinde spatele carligului de 40x30 mm (hxL), cu cele trei insertii ale acestuia, doua horizontale si unul vertical, de 10 mm inaltime, care permit fixarea pe panouri prin strapungerea acestora. Culori: alb. La cerere, este disponibila si culoarea neagra.



Lungime totala carlig: 60 mm, dimensiune utila: 50 mm.

**MPP 295-421/50**

**12.44 EUR/ 100 BUC**

Lungime totala carlig: 110 mm, dimensiune utila: 100 mm.

**MPP 295-421/100**

**14.92 EUR/ 100 BUC**

Lungime totala carlig: 160 mm, dimensiune utila: 150 mm.

**MPP 295-421/150**

**17.90 EUR/ 100 BUC**

Lungime totala carlig: 210 mm, dimensiune utila: 200 mm.

**MPP 295-421/200**

**20.64 EUR/ 100 BUC**

Lungime totala carlig: 260 mm, dimensiune utila: 250 mm.

**MPP 295-421/250**

**23.62 EUR/ 100 BUC**

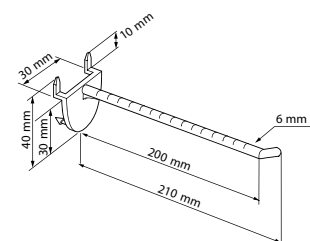



Carlig "I" din plastic dur, 6 mm diametru, este disponibil in diverse lungimi. Sistemul de prindere cuprinde spatele carligului de 43x30 mm (hxl) si suportul de fixare pe panourile slatwall 7x10x30 mm (lxl). Culoari: alb. La cerere se poate comanda si pe culoarea neagra.

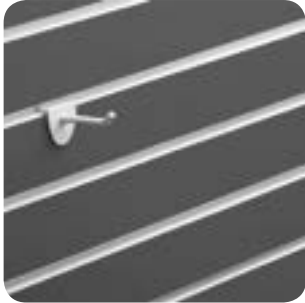

Lungime totala carlig: 60 mm, dimensiune utila: 50 mm.

**MPP 296-421/50 12.44 EUR/ 100 BUC**

Lungime totala carlig: 110 mm, dimensiune utila: 100 mm.

**MPP 296-421/100 14.92 EUR/ 100 BUC**

Lungime totala Carlige: 160 mm, dimensiune utila: 150 mm.

**MPP 296-421/150 17.90 EUR/ 100 BUC**

Lungime totala carlig: 210 mm, dimensiune utila: 200 mm.

**MPP 296-421/200 20.64 EUR/ 100 BUC**

Lungime totala carlig: 260 mm, dimensiune utila: 250 mm.

**MPP 296-421/250 23.62 EUR/ 100 BUC**

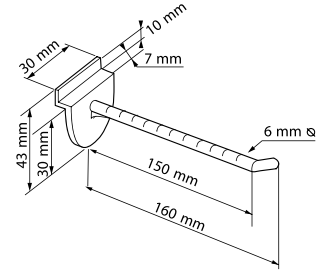

Carlig "I" din plastic dur, Ø 6 mm, este disponibil in diverse lungimi. Distanța dintre extensiile de prindere este de 21 mm. Culoari: alb. La cerere se poate comanda si in negru.

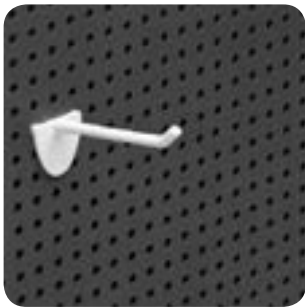

Lungime totala carlig: 60 mm, dimensiune utila: 50 mm.

**MPP 297-421/50 12.44 EUR/ 100 BUC**

Lungime totala carlig: 110 mm, dimensiune utila: 100 mm.

**MPP 297-421/100 14.90 EUR/ 100 BUC**

Lungime totala carlig: 160 mm, dimensiune utila: 150 mm.

**MPP 297-421/150 17.92 EUR/ 100 BUC**

Lungime totala Carlige: 210 mm, dimensiune utila: 200 mm.

**MPP 297-421/200 20.66 EUR/ 100 BUC**

Lungime totala carlig: 260 mm, dimensiune utila: 250 mm.

**MPP 297-421/250 23.60 EUR/ 100 BUC**

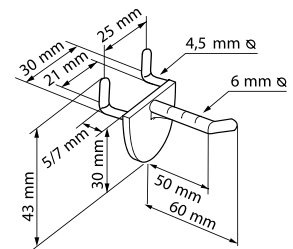

Carlig "I" din plastic dur, diametru Ø 5 mm, diverse lungimi, cu spate inalt, 39x19 mm (hxl) adezivat. Culoari: alb. La cerere se poate comanda si in negru.



Lungime totala carlig: 40 mm, dimensiune utila: 25 mm.

**MPP 298-421/25 30.94 EUR/ 100 BUC**

Lungime totala carlig: 65 mm, dimensiune utila: 50 mm.

**MPP 298-421/50 30.74 EUR/ 100 BUC**

Total length of hook: 40 mm, usable size: 25 mm.

**MPP 298-421/75 30.94 EUR/ 100 BUC**

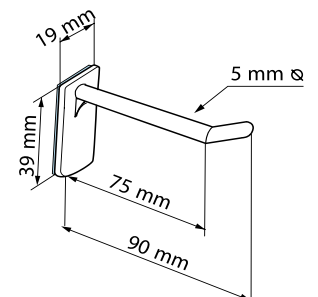

Carlig simplu, arcuit, din plastic dur, cu fixare prin strapungerea panourilor din carton, are lungimea utila de 30 mm. Culoari: negru, alb.

**MPP 639-1182 19.60 EUR/ 100 BUC**

Carlig simplu din plastic dur, cu lungimea de 50 mm. Culoari: negru, alb.

**MPP 637-1182 19.60 EUR/ 100 BUC**



Carlig „U” din plastic dur, de diametru 5 mm grosime, este disponibil in diverse lungimi. Distanța dintre brate este de 24 mm. Sistemul de prindere cuprinde spatele carligului de 40x30 mm (hxL), și cele trei insertii ale acestuia, doua orizontale și unul vertical, de 10 mm înalțime, permit fixarea pe panouri prin strapungerea acestora. Recomandat pentru standuri din carton. Culoari: alb. La cerere se poate comanda și pe culoarea neagra.



Lungime totala carlig „U”: 60 mm, dimensiune utila: 50 mm.

**MPP 292-421/50 16.36 EUR/ 100 BUC**

Lungime totala carlig „U”: 110 mm, dimensiune utila: 100 mm.

**MPP 292-421/100 20.44 EUR/ 100 BUC**

Lungime totala carlig „U”: 160 mm, dimensiune utila: 150 mm.

**MPP 292-421/150 23.52 EUR/ 100 BUC**

Lungime totala carlig „U”: 210 mm, dimensiune utila: 200 mm.

**MPP 292-421/200 27.58 EUR/ 100 BUC**

Lungime totala carlig „U”: 260 mm, dimensiune utila: 250 mm.

**MPP 292-421/250 33.72 EUR/ 100 BUC**

Lungime totala carlig „U”: 310 mm, dimensiune utila: 300 mm.

**MPP 292-421/300 38.84 EUR/ 100 BUC**

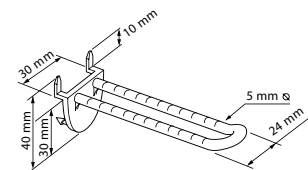

Carlig „U” din plastic dur, de diametru 5 mm grosime, este disponibil in diverse lungimi. Distanța dintre brate este de 24 mm. Sistemul de prindere cuprinde: spatele carligului de 43x30 mm (hxL) și cele doua extensii de 4,5 mm grosime, prin care se fixeaza pe panourile perforate. Culoari: alb. La cerere se poate comanda și pe culoarea neagra.

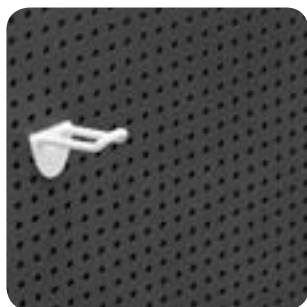

Lungime totala carlig: 60 mm, dimensiune utila: 50 mm.

**MPP 294-421/50 16.36 EUR/ 100 BUC**

Lungime totala carlig: 110 mm, dimensiune utila: 100 mm.

**MPP 294-421/100 20.44 EUR/ 100 BUC**

Lungime totala carlig: 160 mm, dimensiune utila: 150 mm.

**MPP 294-421/150 23.52 EUR/ 100 BUC**

Lungime totala carlig: 210 mm, dimensiune utila: 200 mm.

**MPP 294-421/200 27.58 EUR/ 100 BUC**

Lungime totala carlig: 260 mm, dimensiune utila: 250 mm.

**MPP 294-421/250 33.74 EUR/ 100 BUC**

Lungime totala carlig: 310 mm, dimensiune utila: 300 mm.

**MPP 294-421/300 38.84 EUR/ 100 BUC**

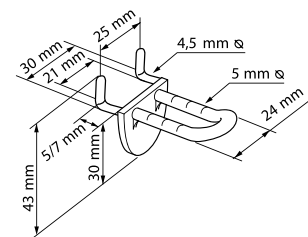

Carligel „U” din plastic dur, 5 mm diametru, este disponibil in diverse lungimi. Sistemul de prindere cuprinde spatele carligului de 43x30 mm (hxL) și suportul de fixare pentru panourile slatwall 7x10x30 mm (lxlxL). Distanța dintre carlige este de 24 mm. Culoari: alb. La cerere se poate comanda și pe culoarea neagra.



Lungime totala carlig: 60 mm, dimensiune utila: 50 mm.

**MPP 293-421/50 16.36 EUR/ 100 BUC**

Lungime totala carlig: 110 mm, dimensiune utila: 100 mm.

**MPP 293-421/100 20.44 EUR/ 100 BUC**

Lungime totala carlig: 160 mm, dimensiune utila: 150 mm.

**MPP 293-421/150 23.52 EUR/ 100 BUC**

Lungime totala carlig: 210 mm, dimensiune utila: 200 mm.

**MPP 293-421/200 27.58 EUR/ 100 BUC**

Lungime totala carlig: 260 mm, dimensiune utila: 250 mm.

**MPP 293-421/250 33.72 EUR/ 100 BUC**

Lungime totala carlig: 310 mm, dimensiune utila: 300 mm.

**MPP 293-421/300 38.84 EUR/ 100 BUC**

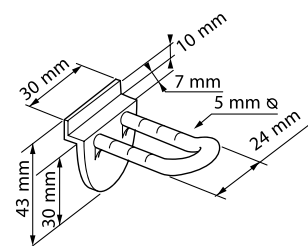

## Port etichete si accesorii pentru carlige



Port eticheta din polipropilena, care se clipseaza pe carlige. Permite expunerea unei etichete adezive de dimensiunea 25x25 mm. Culori standard: alb, negru. La cerere sunt disponibile si alte culori.



Clipsare pe sarma cu diametru 6 mm.

**FPP 403-4326**

**5.96 EUR/ 100 BUC**

Clipsare pe sarma cu diametru 4,8 mm.

**FPP 311-4326**

**5.96 EUR/ 100 BUC**

Port eticheta din plastic, se clipseaza pe carlige sau displayuri din sarma cu diametrul de 4,8 mm și permite expunerea unei etichete adezive de dimensiunea 25x38 mm. Culori standard: alb, negru. La cerere sunt disponibile si pe alte culori.

**FPP 312-4326**

**10.54 EUR/ 100 BUC**



Port eticheta din plastic translucid, cu buzunar care permite insertia unei etichete de diverse dimensiuni. Se clipseaza pe carlige sau displayuri din sarma de max. 4,8 mm diametru.



Pentru etichete de dimensiunea 25x27 mm.

**FPP 313-4326**

**10.54 EUR/ 100 BUC**

Pentru etichete de dimensiunea 25x38 mm.

**FPP 314-4326**

**11.54 EUR/ 100 BUC**

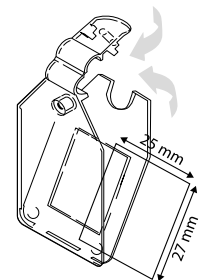

Adaptor de capat pentru port eticheta, din polietilena alba, pentru carlige simple metalice, cu diametru 3-6 mm. Culori: alb.



**FPP 405-421** Pentru carlige de diametru 3 mm.

**9.80 EUR/ 100 BUC**

**FPP 407-421** Pentru carlige de diametru 5 mm.

**9.80 EUR/ 100 BUC**

**FPP 406-421** Pentru carlige de diametru 4 mm.

**9.80 EUR/ 100 BUC**

**FPP 408-421** Pentru carlige de diametru 6 mm.

**9.80 EUR/ 100 BUC**

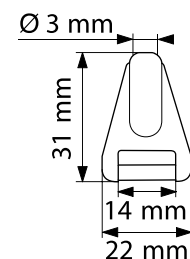

Adaptor din plastic alb pentru port etichete. Se fixeaza pe tuburi cu diametrul de 20 mm. Culoare: alb.

**LAP 044-48**

**0.24 EUR/ 100 BUC**

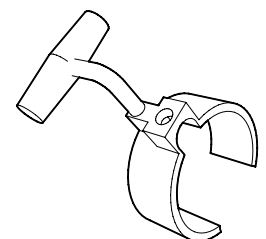



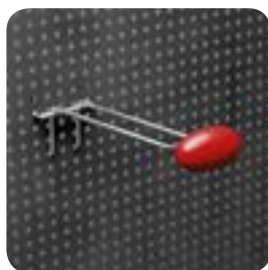

Sistem anti-furt, 52x30 mm (LxH), este recomandat pentru securizarea produselor precum: telefoane, bijuterii si alte produse reduse ca volum insa cu valoare mare. Este compatibil carligelor duble din plastic sau metal, nu contine parti magnetice. Compatibil cu cheia UPX 374-421. Culoari: alb, rosu, argintiu, verde, albastru si galben.

**UPX 373-421**      **0.90**    **EUR/ BUC**

Cheie din plastic, 38x42 mm, compatibila cu sistemul anti furt UPX 373-421, cu blocare pentru carligul dublu.

**UPX 374-421**      **1.26**    **EUR/ BUC**



Încuietoare orizontala, din plastic, cu cheia. Asigura securitatea produselor expuse pe carlige duble. Culoari: alb, negru, albastru.

**UPX 110-15**      **69.00**    **EUR/100 BUC**

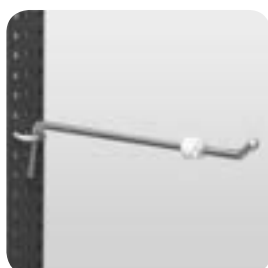
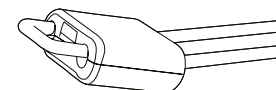

Limitator rotund, din plastic alb, cu diametru exterior de 12 mm, latimea de 10 mm, utilizat pentru produse expuse pe carlige simple cu diametrul între 4,5-7,5 mm.

**MPP 301-421**      **2.98**    **EUR/ 100 BUC**

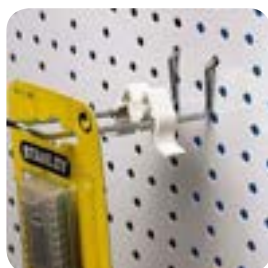
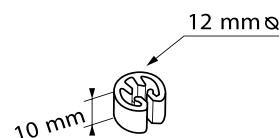

Limitator din polipropilena alba, pentru produse expuse pe carlige duble cu diametrul maxim de 5,5 mm. Acest tip de limitator ajuta la securitatea produselor pe raft, impiedicand in acelasi timp si caderea acestora.

**FPP 315-4326**      **14.08**    **EUR/ 100 BUC**

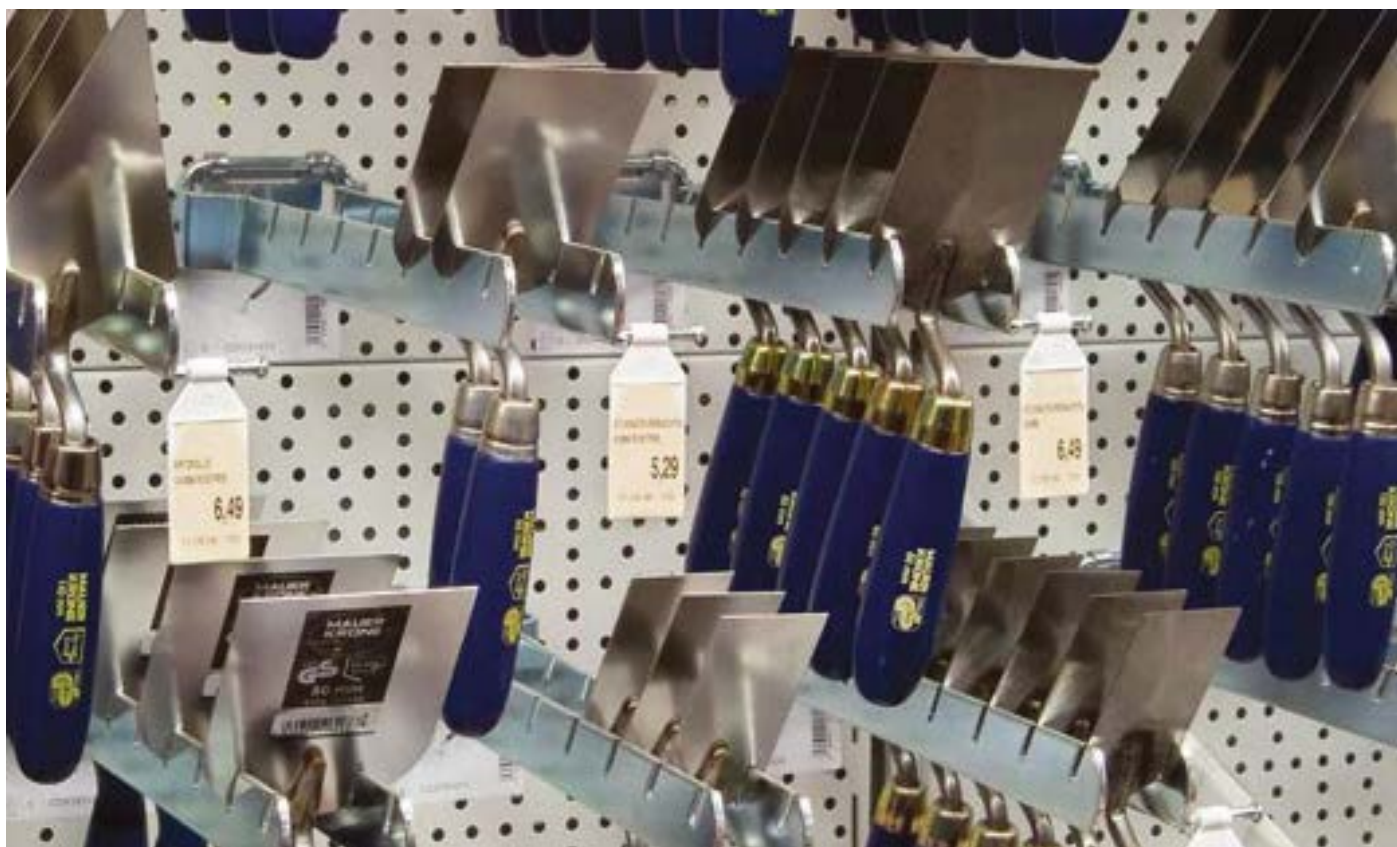
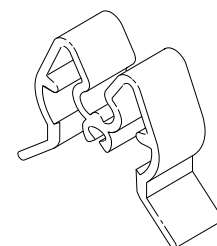



## Hang Tab



Hang tab-urile din plastic transparent, ajuta produsele care nu au ambalaje speciale sa fie expuse pe carlige sau benzi de mercantizare. Sunt echipate cu benzi adezive care se lipesc pe spatele neted al ambalajului. Pentru o buna aderenta, ambalajul trebuie sa fie uscat si curatat de impuritati. Designul lor difera in functie de dimensiunile si greutatea produsului, dar si de tipurile de carlige folosite.

Hang tab cu grosime fanta: 275 or 500 microni APET. Suprafata de fixare a produsului este din polipropilena acoperita cu film dublu adeziv cu diferite grosimi. Se recomanda utilizarea acestora cu produse usoare.



Hang tab cu fanta Euro, 36x44 mm. Suprafata adeziva 17x44 mm. Recomandate produse usoare, cu greutate maxima de 50 g. Unitate de livrare 1000 bucati / rola.

**MPP 077-4529**

**21.06 EUR/ ROLA**

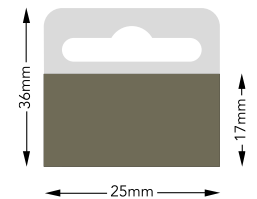

Hang tab cu fanta rotunda, 50x25 mm, suprafata adeziva 24x25 mm. Recomandate pentru produse usoare, cu greutatea maxima de 50 g. Unitate de livrare 1000 bucati / rola.

**MPP 080-4529**

**22.88 EUR/ ROLA**

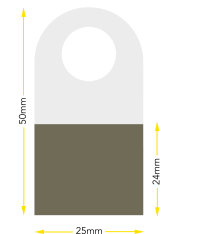

Hang tab cu fanta Euro, 50x50 mm, suprafata adeziva 29x50 mm. Recomandate pentru produse usoare, cu greutate maxima de 50 g. Unitate de livrare 1000 bucati / rola.

**MPP 079-4529**

**26.16 EUR/ ROLA**

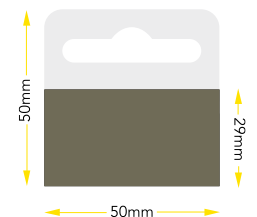

Hang tab cu fanta Delta din plastic transparent, 35x43 mm, suprafata adeziva: 15x43 mm. Recomandate pentru produse cu ambalaje neregulate si greutate maxima de 325 g. Unitate de livrare 1000 bucati / rola.

**MPP 083-4529**

**33.54 EUR/ ROLA**

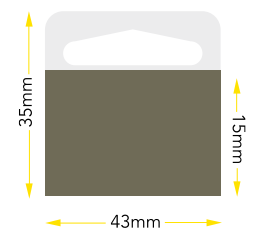

Hang tab cu fanta Euro din plastic transparent, 41x43 mm, suprafata adeziva: 17x43 mm. Recomandate pentru produse cu ambalaje neregulate si greutate maxima de 375 g. Unitate de livrare 1000 bucati / rola.

**MPP 081-4529**

**46.80 EUR/ ROLA**

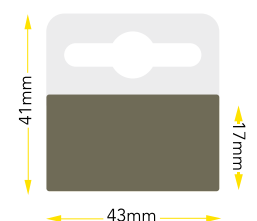



Hang tab cu fanta Euro din plastic transparent, 50x50 mm, suprafata adeziva: 29x50 mm. Recomandate pentru produse cu greutate maxima de 500 g. Unitate de livrare 1000 bucati / rola.

**MPP 082-4529**

**65.38 EUR/ ROLA**

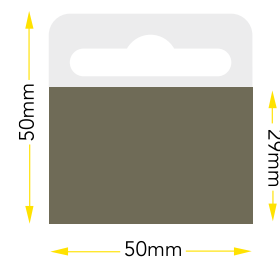

Hang tab cu fanta Delta din plastic transparent, 51x54 mm, suprafata adeziva: 30x54 mm. Recomandate pentru produse cu greutate maxima de 500 g. Unitate de livrare 1000 bucati / rola.

**MPP 084-4529**

**69.66 EUR/ ROLA**

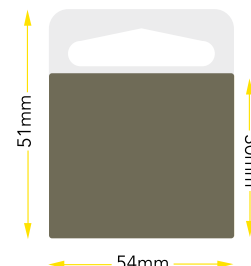

Hang tab cu fanta tip carlig, din plastic transparent, 60x40 mm, suprafata adeziva: 12x40 mm. Recomandate pentru produse cu greutate maxima de 250 g. Unitate de livrare 500 bucati / rola.

**MPP 085-4529**

**77.48 EUR/ ROLA**

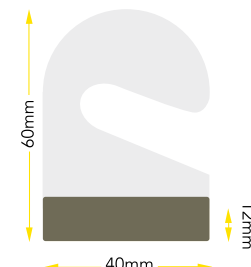

Hang tab din plastic transparent cu fanta EURO, 50x50 mm, suprafata adeziva de 29x50 mm. Recomandate pentru produse cu greutatea maxima de 250 g. Hang tab cu fanta Euro. Unitate de livrare 1000 bucati / rola.

**MPP 078-4529**

**26.16 EUR/ ROLA**

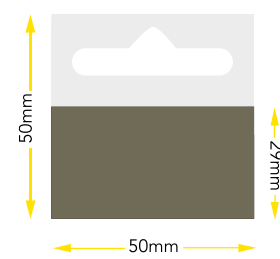

Hang tab din plastic transparent, 50x50 mm, suprafata adeziva este de 29x50 mm. Recomandate pentru produse cu greutatea maxima de 250 g. Unitate de livrare 10 bucati / carnet (100 carnete / cutie).

**MPP 078-4529/10**

**36.90 EUR/ 1000 BUC**

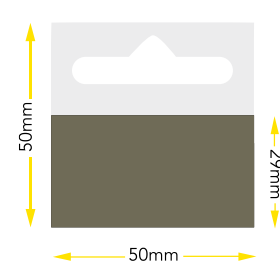

Hang tab cu fanta rotunda, din plastic transparent, 50x25 mm, suprafata adeziva: 25x25 mm. Recomandate pentru produse cu greutatea maxima de 250 g. Unitate de livrare 1000 bucati / rola.

**MPP 076-4529**

**22.30 EUR/ ROLA**

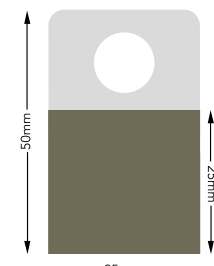

Hang tab rigid, din plastic transparent, 41x43 mm, suprafata adeziva: 17x43 mm. Recomandate pentru produse cu greutatea maxima de 300 g. Unitate de livrare 1000 bucati / rola.

**MPP 068-4529**

**24.04 EUR/ ROLA**

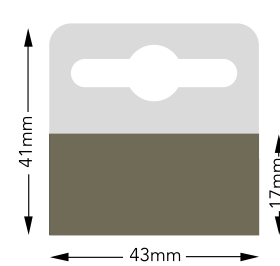



Hang tab adeziv, din plastic transparent, 27x50 mm, utilizat la consolidarea fantelor de tip Euro (MPP 071-4529). Unitate de livrare 1000 bucati / rola.

**MPP 074-4529**

**24.64 EUR/ ROLA**

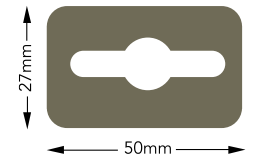

Hang tab cu fanta rotunda, din plastic transparent, 35x25 mm, suprafata adeziva: 15x25 mm. Recomandate pentru produse cu greutatea maxima de 250 g. Unitate de livrare 1000 bucati / rola.

**MPP 070-4529**

**25.74 EUR/ ROLA**

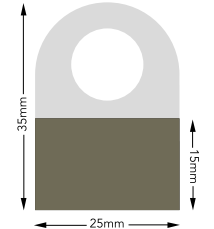

Hang tab cu fanta tip Delta, din plastic transparent, 35x43 mm, suprafata adeziva: 15x43 mm. Recomandate pentru produse cu greutatea maxima de 275 g. Unitate de livrare 1000 bucati / rola.

**MPP 072-4529**

**26.00 EUR/ ROLA**

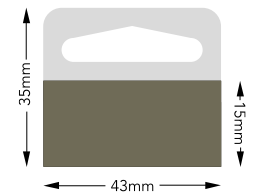

Hang tab rigid, din plastic transparent, 53x43 mm, suprafata adeziva: 30x43 mm. Recomandate pentru produse cu greutatea maxima de 350 g. Unitate de livrare 1000 bucati / rola.

**MPP 069-4529**

**39.00 EUR/ ROLA**

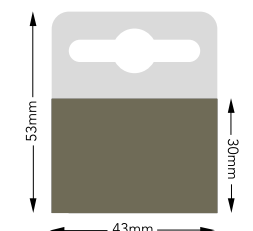

Hang tab tip carlig, din plastic transparent, 55x34 mm, suprafata adeziva: 17x34 mm. Recomandate pentru produse cu greutatea maxima de 250 g. Unitate de livrare 1000 bucati / rola.

**MPP 067-4529**

**40.30 EUR/ ROLA**

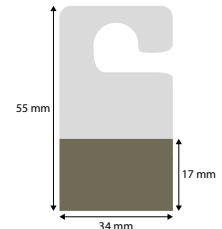

Hang tab cu fanta Euro, 51x54 mm. Suprafata pe care se fixeaza produsele este acoperita cu spuma dublu adeziva de 1 mm grosime si inaltimea de 25 mm. Recomandate pentru produse usoare, cu greutate maxima de 350 g. Unitate de livrare 1000 bucati / rola.

**MPP 075-4529**

**44.46EUR/ ROLA**

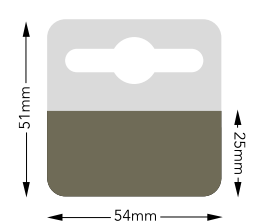

Hang tab tip fluture, din plastic transparent, 100x50 mm, suprafata adeziva: 28+28 mm. Recomandate pentru produse cu greutatea maxima de 400 g. Unitate de livrare 1000 bucati / rola.

**MPP 073-4529**

**59.80EUR/ ROLA**

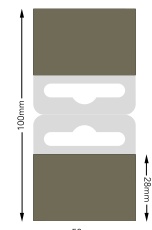

Hang tab cu fanta tip Euro, din plastic transparent, 80x60 mm, suprafata adeziva: 40x60 mm. Recomandate pentru produse cu greutatea maxima de 250 g. Unitate de livrare 1000 bucati / rola.

**MPP 071-4529**

**65.00EUR/ ROLA**

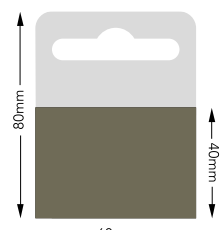

## Benzi de mercantizare



Benzi de expunere realizate din polipropilena de diferite grosimi si dimensiuni, utilizate pentru expunerea produselor folosind eficient spatiul disponibil in acest sens.



Banda de expunere din polipropilena și header ce permite lipirea unei etichete adezivate cu lungimea de 76 mm. Dubla functie de prindere a benzii permite, atat agatarea produsului in partea superioara, cat si clipsarea lui in partea inferioara. Poate fi extinsa prin adaugarea mai multor segmente. Culori: alb.

**MPP 205-4326** 6 puncte de fixare / banda. **94.34 EUR/ 100 BUC**

**MPP 652-4326** 8 puncte de fixare / banda. **102.48 EUR/ 100 BUC**

**MPP 653-4326** 12 puncte de fixare / banda. **119.10 EUR/ 100 BUC**



Banda de expunere din polipropilena cu dubla functie de prindere care permite, atat agatarea produsului in partea superioara, cat si clipsarea in partea inferioara. Poate fi extins prin adaugarea mai multor segmente. Culori: alb.

**MPP 145-4326** 6 puncte de fixare / banda. **57.00 EUR/ 100 BUC**

**MPP 651-4326** 8 puncte de fixare / banda. **62.10 EUR/ 100 BUC**

**MPP 779-4326** 12 puncte de fixare / banda. **74.35 EUR/ 100 BUC**

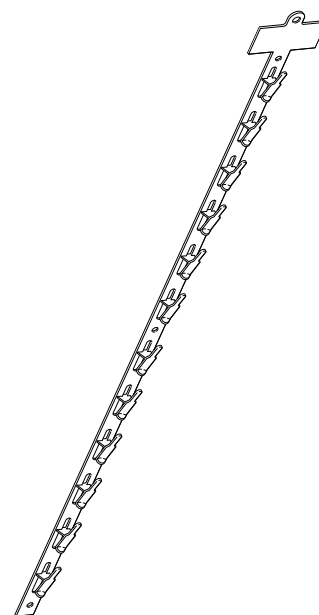

Banda de expunere din otel vopsit in alb, 700 mm lungime, 4 mm diametru, cu header pentru eticheta autocolanta si 16 puncte de fixare.

**MPM 553-00**

**3.20 EUR/ BUC**

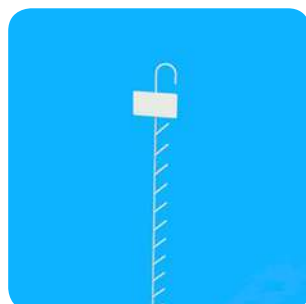
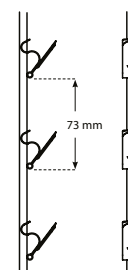

Banda de expunere din otel vopsit in alb, 930 mm lungime, 4 mm diametru, cu header pentru eticheta autocolanta si 15 puncte de sustinere cu diametrul de 3 mm, dispuse pe o singura parte.

**MPM 086-6745**

**35.54 EUR/ BUC**

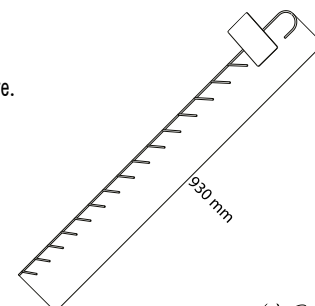

Banda de expunere din otel vopsit in alb, 700 mm lungime, 4 mm diametru, cu header pentru eticheta autocolanta si 16 puncte de sustinere dispuse stanga-dreapta.

**MPM 087-6745**

**3.66 EUR/ BUC**

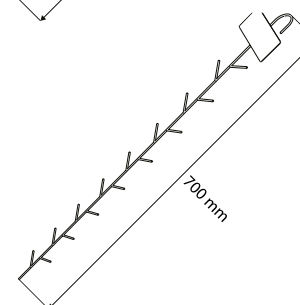



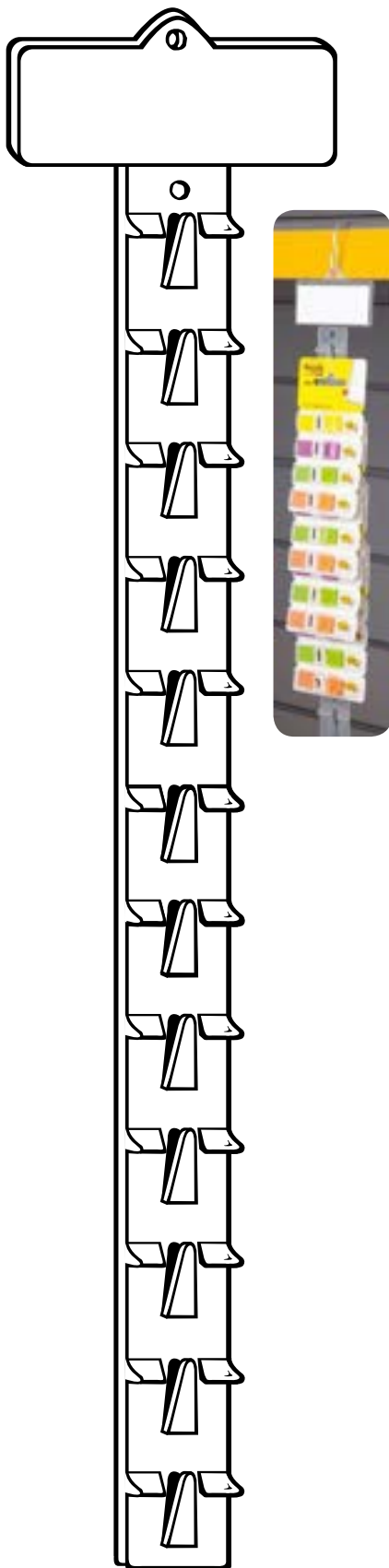

Banda de expunere din polietilena injectata, 622 mm lungime, 1,5 mm grosime. Contine 12 puncte de expunere si un header de 89x35 mm. Distanța dintre punctele de expunere este de 47,6 mm. Culori: translucid.

**MPP 647-84 0.60 EUR/ BUC**

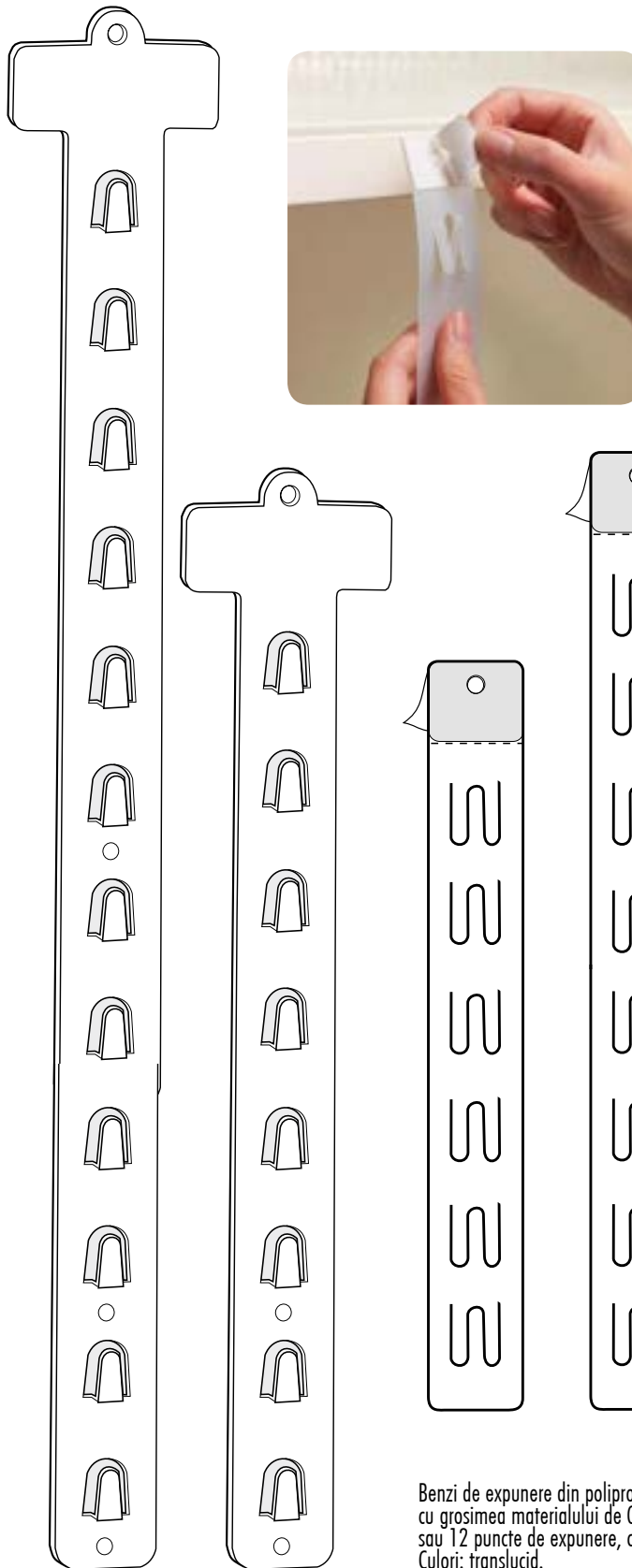

Banda de expunere din polipropilena injectata. Carlige dispuse la 35 mm distanta intre ele iar header-ul este de 76x32 mm. Culori: alb sau negru.

506 mm, 8 carlige de expunere  
**MPP 642-84 0.44 EUR/ BUC**

732 mm, 12 carlige de expunere  
**MPP 643-84 0.90 EUR/ BUC**

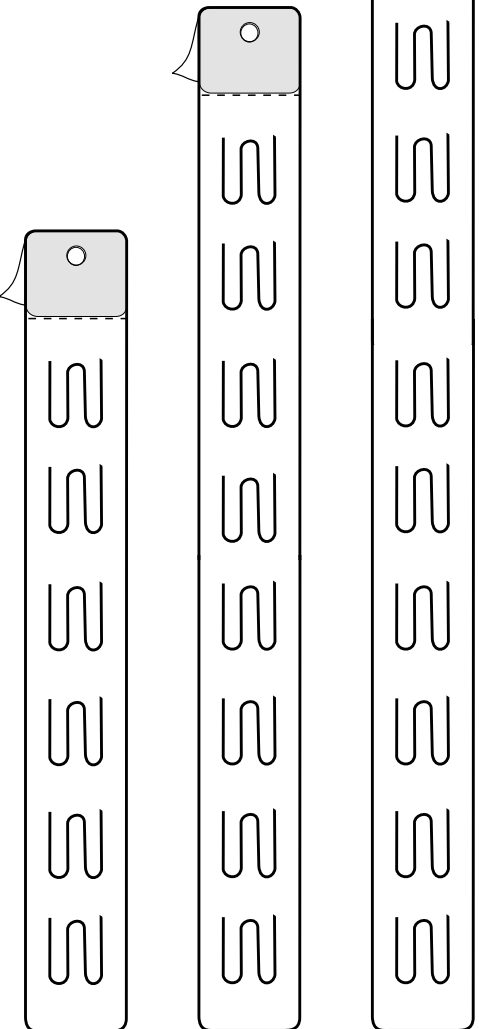

Benzi de expunere din polipropilena stantata, diverse lungimi, cu grosimea materialului de 0,9 mm si antet adezivat. 6, 8, sau 12 puncte de expunere, cu spatiu între ele de 47,6 mm. Culori: translucid.

317 mm, 6 puncte  
**MPP 644-84 0.14 EUR/BUC**

413 mm, 8 puncte  
**MPP 645-84 0.66 EUR/BUC**

610 mm, 12 puncte  
**MPP 646-84 0.52 EUR/BUC**

Banda mercantizare adeziva

12 Pozitii = 675 x 37 mm

12 Pozitii = 675 x 37 mm

12 Pozitii = 715 x 37 mm

225 metri / 4000 pozitii pe rola

112 metri / 2000 pozitii pe rola

120 metri / 2000 pozitii pe rola

**MPP 370-7301**  
**MPP 371-7301**  
**MPP 369-7301**

Benzi cu livrare la rola.  
Perforatii de rupere la fiecare  
4 pozitii de expunere.

**MPP 376-7301**

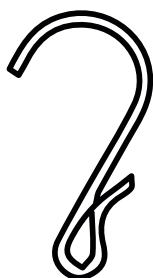

Clips metallic special gandit pentru suspendarea benzilor de mercantizare. Inaltime 46 mm, latime 30 mm, diametrul carligului 22 mm. Livrare in pungi de cate 100 de bucati.

**LPM 609-7301**

**14.16 EUR/ 100 BUC**

12 Pozitii = 540 x 53 mm

12 Pozitii = 740 x 40 mm

12 Pozitii = 788 x 40 mm

12 Pozitii = 788 x 40 mm

12 Pozitii = 914 x 100 mm

**MPP 373-7301**

**MPP 374-7301**

**MPP 377-7301**

**MPP 372-7301**

**MPP 378-7301**

Toate benzile sunt confectionate prin stantare din folie de polipropilena translucida

Cod	Dimensiuni de gabarit (cu tot cu header) Descriere	Header (mm)	Pozitii de expunere	Distanta intre pozitii	Unitatea de masura si livrare	Pret EUR/ UM
<b>MPP 370-7301</b>	Rola de 225 m, latime 37 mm, grosime 0.2 mm, pastile adezive rezistenta medie, 10x15 mm	-	4000/rola	57 mm	rola	<b>94.24</b>
<b>MPP 371-7301</b>	Rola de 225 m, latime 37 mm, grosime 0.2 mm, pastile adezive refolosibile, 10x25 mm	-	4000/rola	57 mm	rola	<b>94.24</b>
<b>MPP 369-7301</b>	Rola de 225 m, latime 37 mm, grosime 0.2 mm, pastile adezive de inalta rezistenta, 10x25 mm	-	4000/rola	57 mm	rola	<b>94.24</b>
<b>MPP 367-7301</b>	Rola de 112 m, latime 37 mm, grosime 0.6 mm	-	2000/rola	55 mm	rola	<b>61.80</b>
<b>MPP 376-7301</b>	Rola de 120 m, latime 37 mm, grosime 0.5 mm	-	2000/rola	60 mm	rola	<b>67.18</b>
<b>MPP 373-7301</b>	Latime 53 mm, lungime 540 mm, grosime 0.5 mm	30x50	12	40 mm	100 buc	<b>37.56</b>
<b>MPP 374-7301</b>	Latime 40 mm, lungime 740 mm, grosime 0.6 mm	-	12	60 mm	100 buc	<b>45.64</b>
<b>MPP 377-7301</b>	Latime 40 mm, lungime 788 mm, grosime 0.6 mm, pentru expunere tuburi 20-30 mm diametru	-	12	10 mm	100 buc	<b>51.04</b>
<b>MPP 372-7301</b>	Latime 40 mm, lungime 856 mm, grosime 0.7 mm	-	12	65 mm	100 buc	<b>50.68</b>
<b>MPP 378-7301</b>	Latime 100 mm, lungime 914 mm, grosime 0.7 mm	100x100	12	65 mm	100 buc	<b>55.46</b>

## Tavi pentru alimente proaspete



Tavi din plastic, pentru alimente proaspete, diferite dimensiuni si inaltime. Culori: alb, negru, transparent.



Dimensiune 220x220 mm.

<b>PPP 103-4545/26</b>	Inaltime tava 26 mm.	<b>5.44</b>	<b>EUR/ BUC</b>
<b>PPP 103-4545/35</b>	Inaltime tava 35 mm.	<b>5.82</b>	<b>EUR/ BUC</b>
<b>PPP 103-4545/50</b>	Inaltime tava 50 mm.	<b>6.60</b>	<b>EUR/ BUC</b>
<b>PPP 103-4545/85</b>	Inaltime tava 85 mm.	<b>16.88</b>	<b>EUR/ BUC</b>



Dimensiune 220x295 mm.

<b>PPP 104-4545/26</b>	Inaltime tava 26 mm.	<b>6.70</b>	<b>EUR/ BUC</b>
<b>PPP 104-4545/35</b>	Inaltime tava 35 mm.	<b>7.20</b>	<b>EUR/ BUC</b>
<b>PPP 104-4545/50</b>	Inaltime tava 50 mm.	<b>8.28</b>	<b>EUR/ BUC</b>
<b>PPP 104-4545/85</b>	Inaltime tava 85 mm.	<b>16.88</b>	<b>EUR/ BUC</b>



Dimensiune 220x360 mm.

<b>PPP 105-4545/26</b>	Inaltime tava 26 mm.	<b>7.98</b>	<b>EUR/ BUC</b>
<b>PPP 105-4545/35</b>	Inaltime tava 35 mm.	<b>8.58</b>	<b>EUR/ BUC</b>
<b>PPP 105-4545/50</b>	Inaltime tava 50 mm.	<b>9.78</b>	<b>EUR/ BUC</b>
<b>PPP 105-4545/85</b>	Inaltime tava 85 mm.	<b>16.88</b>	<b>EUR/ BUC</b>

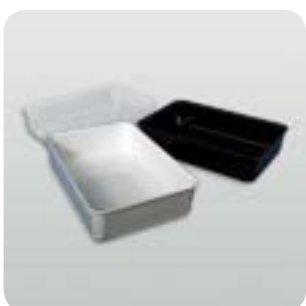

Dimensiune 290x440 mm.

<b>PPP 107-4545/26</b>	Inaltime tava 26 mm.	<b>12.38</b>	<b>EUR/ BUC</b>
<b>PPP 107-4545/35</b>	Inaltime tava 35 mm.	<b>13.06</b>	<b>EUR/ BUC</b>
<b>PPP 107-4545/50</b>	Inaltime tava 50 mm.	<b>14.78</b>	<b>EUR/ BUC</b>
<b>PPP 107-4545/85</b>	Inaltime tava 85 mm.	<b>16.88</b>	<b>EUR/ BUC</b>



## Cosuri impletite pentru alimente proaspete

Produsele rafinate de panificatie si patiserie castiga tot mai mult teren in preferintele clientilor marilor magazine. Tocmai din acest motiv prezentarea lor devine un element de luat in considerare. Colectia noastra de cosuri impletite din poliratan alimentar acopera atat nevoile retailerilor cat si ale operatorilor HORECA.



Cosuri din poliratan alimentar pentru expunerea produselor brutarie si patiserie. Construite dupa criteriile dimensionale GastroNorm (GN), conform normelor EN 631, cu cadru rectangular din inox pentru stabilitate. Culori: natur, maro, brun inchis.

Dimensiune baza GN 1/1: 530x325x65 mm (LxlxH).  
**UPP 234-7869 21.78 EUR/ BUC**

Dimensiune baza GN 1/2: 325x265x65 mm (LxlxH).  
**UPP 235-7869 13.62 EUR/ BUC**

Dimensiune baza GN 1/3: 325x175x65 mm (LxlxH).  
**UPP 236-7869 10.90 EUR/ BUC**

Dimensiune baza GN 1/4: 265x162x65 mm (LxlxH).  
**UPP 237-7869 8.16 EUR/ BUC**

Dimensiune baza GN 1/6: 176x162x65 mm (LxlxH).  
**UPP 238-7869 5.46 EUR/ BUC**

Dimensiune baza GN 2/3: 325x354x65 mm (LxlxH).  
**UPP 239-7869 16.32 EUR/ BUC**

Dimensiune baza GN 1/1: 530x325x100 mm (LxlxH).  
**UPP 240-7869 27.22 EUR/ BUC**

Dimensiune baza GN 1/2: 325x265x100 mm (LxlxH).  
**UPP 241-7869 16.32 EUR/ BUC**

Dimensiune baza GN 1/3: 325x175x100 mm (LxlxH).  
**UPP 242-7869 12.84 EUR/ BUC**

Dimensiune baza GN 1/4: 265x162x100 mm (LxlxH).  
**UPP 243-7869 9.60 EUR/ BUC**

Dimensiune baza GN 1/6: 176x162x100 mm (LxlxH).  
**UPP 244-7869 8.16 EUR/ BUC**

Dimensiune baza GN 2/3: 325x354x100 mm (LxlxH).  
**UPP 245-7869 20.36 EUR/ BUC**



Cos impletit, rectangular, din plastic, dimensiune baza: 400x300 mm (Lxl), iar inaltimea este de 100 mm. Culori: natur, maro, brun inchis.

**UPP 233-7869 24.52 EUR/ BUC**

Cos impletit, rectangular, din plastic, 450x420 mm (Lxl).

**UPP 248-7869 29.82 EUR/ BUC**



Cos impletit din plastic rezistent, dimensiune baza: 530x325x155 mm (LxlxH), cu baza superioara mai larga si intarita cu sarma de inox permitand folosirea unui capac. Culori: natur, maro, brun inchis

**UPP 246-7869 31.50 EUR/ BUC**

Cos rectangular din plastic impletit, dimensiune baza: 400x500 mm (Lxl). Culori: natur.

**UPP 230-7869 61.56 EUR/ BUC**





Cos impletit oval, din poliratan, diferite dimensiuni. Culori: natur, maro, brun inchis.



Dimensiune baza: 280x160 mm (lxl), inaltimea 80 mm.

**UPP 290-7869 18.96 EUR/ BUC**

Dimensiune baza: 400x160 mm (lxl), inaltimea 80 mm.

**UPP 291-7869 25.20 EUR/ BUC**



Cos impletit, rotund, din poliratan, cu sau fara manere, diferite dimensiuni.

Diametrul bazei 370 mm, 90 mm inaltime. Culori: natur.

**UPP 220-7869 19.06 EUR/ BUC**

Cu doua manere, diametrul bazei 420 mm, 185 mm inaltime. Culori: natur.

**UPP 224-7869 35.38 EUR/ BUC**



Diametrul bazei de 310 mm, diametrul superior de 370 mm. Culori: natur.

**UPP 222-7869/120 24.52 EUR/ BUC**

Cu doua manere, diametrul bazei 365 mm, 120 mm inaltime. Culori: natur.

**UPP 223-7869 32.68 EUR/ BUC**



Diametrul bazei 420 mm, 120 mm inaltime. Culori: natur.

**UPP 221-7869 25.92 EUR/ BUC**

Cu doua manere, diametrul bazei 460 mm, 185 mm inaltime. Culori: natur.

**UPP 225-7869 44.98 EUR/ BUC**

Cosuri impletite pentru produse de panificatie



Cos impletit pentru baghete, forma circulara, cu inaltimea de 380 mm. Baza are diametrul de 280 mm, care se deschide in partea superioara pana la 300 mm. Culori: natur, maro.

**UPP 232-7869 50.56EUR/ BUC**

Cos impletit inalt, din plastic, cu baza rotunda, pentru baghete. Diametrul bazei este de 350 mm, iar inaltimea din partea din fata a cosului este de 250 mm, in crestere, pana in partea din spate care ajunge pana la 420 mm. Culori: natur, maro.

**UPP 249-7869 45.36EUR/ BUC**



Cos din plastic impletit, dimensiune baza: 450x400 mm (lxl). Inaltime fata: 160 mm, inaltime spate: 270 mm. Culori: natur.

**UPP 227-7869 80.36 EUR/ BUC**

Cos din plastic impletit, dimensiune baza: 300x400 mm (lxl). Inaltime fata: 160 mm, inaltime spate: 270 mm. Culori: natur.

**UPP 226-7869 73.50EUR/ BUC**



Cos pentru chifle din plastic impletit cu inaltimea de 600 mm, baza rectangulara de 600x400 mm (lxl). Culori: natur.

**UPP 231-7869 152.94 EUR/ BUC**

Cos din plastic impletit, dimensiune baza: 600x400 mm (lxl). Inaltime fata: 160 mm, inaltime spate: 270 mm. Culori: natur.

**UPP 228-7869 86.80 EUR/ BUC**



Divizor din plastic impletit pentru cosuri, utilizat pentru cosurile rectangulare, lungime baza: 380 mm, iar inaltimea variaza de la 150 mm in partea din fata, in crestere, pana la 260 mm in partea din spate. Culori: natur.

**UPP 229-7869 12.32EUR/ BUC**

Capac bombat din plastic transparent cu maner si deschidere pentru autoservire, baza dreptunghulara, 540x330 mm (lxl), inaltime de 200 mm, compatibil cu UPP 246-7869.

**UPP 247-7869 63.52 EUR/ BUC**



## Recipienti gravitazionali

Produsele cu vanzare la vrac sunt o sursa excelenta de venit pentru retailerii moderni. Cu costuri reduse de transport si zero costuri de ambalaj, acestea permit o marja mai mare si sunt mai usor de manipulat. Recipientii gravitazionali utilizati pentru aceasta categorie in magazin permit un contact vizual al clientului cu marfa, ceea ce nu se intampla in cazul produselor ambalate si ii ofera posibilitatea de a decide singur cantitatea pe care o cumpara. Dincolo de aceste avantaje, spectrul de produse care se preteaza la acest mod de vanzare este unul larg, de la seminte, faina si zahar, pana la fructe confiate sau detergenti.

Recipientul Slatbox injectat in plastic transparent combina flexibilitatea, eficienta si design modern, fiind utilizat pentru prezentarea produselor vrac. Componente: capac pentru autoservire cu inchidere lenta, capac superior pentru aprovizionarea cu produse, accesoriu 241x164 mm pentru afisare eticheta produs, tavita (simpla, cu un spatiu sau doua pentru lopatica). Usor de intretinut si de montat pe orice tip de raft, ele asigura rotatia produselor in sistemul First-In-First-Out si ofera maximum de prospetime. Dimensiuni: 222x428x354 mm (latime, adancime, inaltime), volum 15,5 l.



Recipient cu tavita neagra simpla.

**UPP 157-6246**

**82.50 EUR/ BUC**

Recipient cu tavita neagra cu un spatiu pentru depozitare lopatica.

**UPP 157-6246/B 90.00 EUR/ BUC**

Recipient cu tavita neagra cu doua spatii pentru depozitare lopatica.

**UPP 157-6246/C 90.00 EUR/ BUC**



Recipientul Rotoflex, cu partea inferioara realizata din plastic transparent injectat si containerul din plastic transparent extrudat, este un display simplu, usor de intretinut si de asamblat care functioneaza dupa sistemul First-In-First-Out.

Dimensiuni: 145x250x505 mm, (latime, adancime, inaltime), 10 l volum.

**UPP 155-6246 110.00 EUR/ BUC**

Dimensiuni: 145x250x350 mm, (latime, adancime, inaltime), 4,5 l volum.

**UPP 155-6246/B 92.50EUR/BUC**



Lopatica pentru produse vrac 150 ml, realizata din material plastic „food-safe” cu gaura in maner pentru a putea atasa accesoriul antifurt UPP 162-6246. Culori: portocaliu, verde, rosu.

**UPP 162-6246 4.74EUR/ BUC**

Accesoriu antifurt cu cablu spiralat, din silicon transparent, se prinde de lopatica UPP 162-6246, si de recipientul Slatbox UPP 157-6246. De asemenea acest accesoriu impiedica pierderea sau caderea lopaticii.

**UPP 163-6246 2.78EUR/BUC**



Dispenser vrac LUX din plastic transparent special creat pentru pastrarea alimentelor in conditii de siguranta, combina un design elegant cu o foarte buna calitate, si un finisaj excelent. Clientul poate sa controleze cantitatea exacta de produs pe care doreste sa o cumpere prin sistemul de dozare, economisind timp si excluzand pierderile, beneficiind de o vizibilitate excelenta si servire igienica. Modul de functionare este First in First Out. Capacitate maxima 6 l. Acesti recipienti sunt folositi in supermarketuri, mall-uri, retail food, coffe shop, magazine cu amimente gourmet/lux etc. Se pot fixa atat pe un perete cat si pe un stand / raft.

Recipient LUX cu sistem de prindere si capac. Accesorii cromate.

**UPP 060-7427/SS 174.50EUR/ BUC**

Recipient LUX cu sistem de prindere si capac. Accesorii aurite.

**UPP 060-7427/GD 183.76EUR/ BUC**





Dispenser vrac Eco, din plastic transparent special creat pentru pastrarea alimentelor in conditii de siguranta, are un design deosebit atragand atentia asupra sa si implicit asupra produsului. Alimentarea se face prin partea superioara, igienic si usor datorita formei speciale a capacului si poate fi fixat pe aproape orice fel de traversa datorita sistemului de prindere. Culori pentru capac si sistemul de prindere: verde, portocaliu si negru.

**UPP 061-7427**

**138.76EUR/ BUC**



Dispenser vrac RRO cu doua carlige pentru suspendare pe travesa, din plastic transparent special creat pentru pastrarea alimentelor in conditii de siguranta, cu un design deosebit, din materiale de foarte buna calitate. Se poate folosi in supermarketuri, mall-uri, oriunde se comercializeaza produse proaspete vrac. Capacitate maxima 6 l. Culori pentru capac: verde, portocaliu si negru. Kitul de suspendare si traversa nu este inclus in pret dar se poate comanda/realiza oferta la cerere.

**UPP 062-7427**

**195.00EUR/ BUC**



Sfera din plastic transparent, D 200 mm, pentru produse proaspete vrac, cu deschidere de D 110 mm si clips pentru printuri de max. 2 mm.

**LPP 027-4326**

**16.26EUR/ BUC**

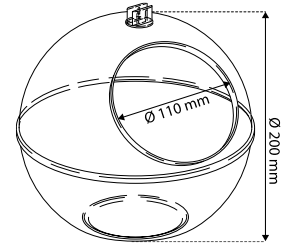



## Suporturi pentru produse



Suport realizat din plastic transparent utilizat pentru expunerea obiectelor de mici dimensiuni, cum ar fi: telefoane mobile, obiecte de muzeu si de colectie. Unitate de ambalare: 20 bucati / cutie.

**FPP 329-139**

**1.60 EUR/ BUC**

Suport realizat din plastic transparent utilizat pentru expunerea obiectelor de mari dimensiuni, cum ar fi sticle de vin. Unitate de ambalare: 8 bucati / cutie.

**FPP 330-139**

**2.02 EUR/ BUC**

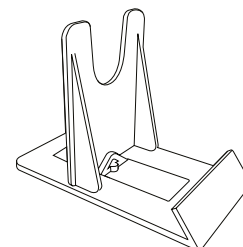

Suport reglabil realizat din polipropilena transparenta, care poate fi ajustat in 5 inclinatii diferite si este usor de manevrat. Dimensiuni: inaltime 95mm, lungime 98 mm. Unitate de ambalare: 25 bucati / cutie.

**FPP 331-139**

**1.62 EUR/ BUC**

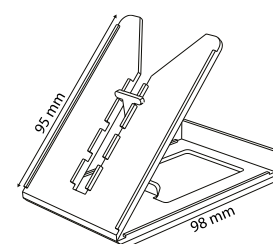

Suport realizat din plastic transparent cu brat mobil de 80 mm lungime, dimensiune baza 80x93 mm. Unitate de ambalare: 12 bucati / cutie.

**FPP 320-139**

**2.24 EUR/ BUC**

Suport realizat din plastic transparent cu brat mobil de 110 mm lungime, dimensiune baza 97x114 mm. Unitate de ambalare: 12 bucati / cutie.

**FPP 322-139**

**4.66 EUR/ BUC**

Suport realizat din plastic transparent cu brat mobil de 170 mm lungime, dimensiune baza 97x114 mm. Unitate de ambalare: 6 bucati / cutie.

**FPP 326-139**

**5.02 EUR/ BUC**

Suport realizat din plastic transparent cu brat mobil de 110 mm lungime, dimensiune baza 105x138 mm. Unitate de ambalare: 12 bucati / cutie.

**FPP 321-139**

**6.42 EUR/ BUC**

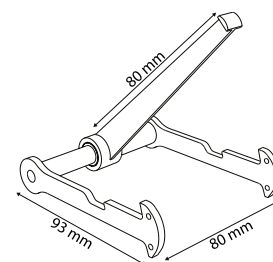

Suport realizat din plastic transparent cu brat mobil de 170 mm lungime, dimensiune baza 105x138 mm. Unitate de ambalare: 6 bucati / cutie.

**FPP 325-139**

**6.84 EUR/ BUC**

Suport realizat din plastic transparent cu doua brate mobile de 110 mm lungime, dimensiune baza 170x114 mm. Unitate de ambalare: 6 bucati / cutie.

**FPP 324-139**

**7.98 EUR/ BUC**

Suport realizat din plastic transparent cu doua brate mobile de 170 mm lungime, dimensiune baza 170x114 mm. Unitate de ambalare: 6 bucati / cutie.

**FPP 328-139**

**8.20 EUR/ BUC**

Suport realizat din plastic transparent cu doua brate mobile de 110 mm lungime, dimensiune baza 177x138 mm. Unitate de ambalare: 6 bucati / cutie.

**FPP 323-139**

**9.34 EUR/ BUC**

Suport realizat din plastic transparent cu doua brate mobile de 170 mm lungime, dimensiune baza 177x138 mm. Unitate de ambalare: 6 bucati / cutie.

**FPP 327-139**

**10.14 EUR/ BUC**

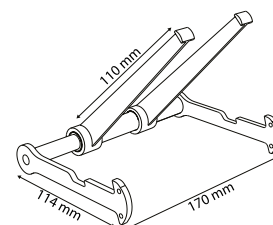



# Capitolul 10

## INFRASTRUCTURA



Cosuri de cumparaturi  
Pag. 228



Carucioare si alte accesorii  
Pag. 228



Incuietori  
Pag. 229



Ghidaje clienti  
Pag. 229

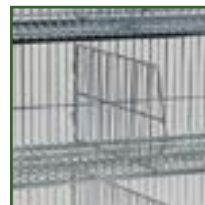

Mobilier din sarma  
Pag. 231



Suporturi de prezentare  
pentru confectii  
Pag. 232



Cosuri din sarma  
Pag. 233



Oglinzi de supraveghere  
Pag. 234



Decoratiuni din plastic  
colorat  
Pag. 234



Decoratiuni din hartie  
Pag. 237

Nu ne dam seama de importanta lor decat atunci cand lipsesc. Fie ca vorbim de cosuri pentru cumparaturi sau oglinzi de supraveghere avem in fata noastra o categorie de produse de maxima utilitate. Sistemele de directionare a traficului nu au nevoie de nici o apologie: in orice cladire, fie ea sediu de firma, spital, supermarket sau primarie este nevoie de ordonarea fluxului de oameni. Fie ca se lipeste o hartie pe perete sau se blocheaza un coridor cu un simplu lant - astfel de sisteme se folosesc permanent, oriunde in lume.

## Cosuri de cumparaturi

Cosurile din plastic pentru cumparaturi sunt un instrument real pentru cumparaturi, plin de caracteristici functionale: ergonomice, silentioase, 100% reciclabile, costuri mici de intretinere, materialele utilizate garanteaza o rezistenta optima la razele UV si la agentii atmosferici.



Cosuri de cumparaturi, diverse culori, cu 2 manere negre, capacitate 20 l. Culori: rosu, albastru, verde, galben, portocaliu.

**UPP 212-7469 4.16 EUR/ BUC**

Cos de cumparaturi cu 2 manere negre, capacitate 28 l. Culori: rosu, albastru, verde.

**UPP 211-142 6.84 EUR/ BUC**

Cos de cumparaturi rosu cu 1 maner negru, capacitate 22 l.

**UPP 030-158 4.80 EUR/ BUC**

Cosuri de cumparaturi, cu 1 maner negru, capacitate 33 l. Culori: rosu, albastru.

**UPP 023-158 11.04 EUR/ BUC**



Cos pentru cumparaturi din plastic reciclabil, prevazut cu doua roti silentioase si un maner telescopic. Este vehiculul ideal pentru cumparaturi. Capacitate: 45 l. Culori: rosu, albastru, verde.

**UPP 007-158 19.56 EUR/ BUC**

Cos pentru cumparaturi din plastic reciclabil, prevazut cu doua roti silentioase si un maner telescopic. Este vehiculul ideal pentru cumparaturi. Capacitate: 45 l. Culori: rosu, albastru, verde.

**UPP 215-7469 20.80 EUR/ BUC**



Suport metalic zincat, cu 4 roti, folosit pentru un cos de cumparaturi, 460x290x210 mm (LxlxH), care are o capacitate de 20 l. Compatibil cu cosurile UPP 212-7469.

**UPP 213-7469 48.10 EUR/ BUC**

Suport metalic zincat, cu 4 roti, folosit pentru 2 cosuri de cumparaturi in acelasi timp, care au o capacitate de 20 l. Compatibil cu cosurile UPP 212-7469.

**UPP 214-7469 119.60 EUR/ BUC**



Sistem din plastic gri, care poate sustine doua cosuri de cumparaturi TYCO, capacitate maxima de 66 l. Compatibil cu cosurile UPP 030-158 si UPP 023-158.

**UPP 024-158 108.00 EUR/ BUC**

## Carucioare si alte accesorii



Carucior pentru cumparaturi, 1079x611x981 mm, 4 roti cu diametrul de 125 mm, capacitate 143 l.

**UPM 351-61 99.00 EUR/ BUC**

Cos din plastic reciclabil, cu doua laturi fixe si baza rectangulara mobila, 725x815x1825 mm (LxlxH). Pe exteriorul celor doua laturi se pot monta rame cu informatii despre produsele continute, iar interiorul cosului poate fi optional compartimentat cu rafturi.

**UPP 288-4641 254.80 EUR/ BUC**



Cos metalic din sarma galvanizata, cu doua laturi fixe si baza rectangulara mobila, 706x800x1580 mm (lxLxH).

**UPP 287-4641/1580 152.10 EUR/ BUC**

Cos metalic din sarma galvanizata, cu doua laturi fixe si baza rectangulara mobila, 706x800x1800 mm (lxLxH).

**UPP 287-4641/1800 154.70 EUR/ BUC**



## Incuietori

Incuietori cu carcasa metalica pentru carucioare de cumparaturi si lant metalic zincat sau din inox.



Incuietoare Smartloc pentru carucioare de cumparaturi cu lant metalic zincat format din 10 zale.

**UPX 045-51/ZN 18.24 EUR/ 100 BUC**

Incuietoare Smartloc pentru carucioare de cumparaturi cu lant de inox format din 10 zale.

**UPX 045-51/SS 19.68 EUR/ 100 BUC**

Incuietoare Variloc cu carcasa metalica pentru carucioare de cumparaturi cu lant metalic zincat din 13 zale.

**UPX 046-51/ZN 21.12 EUR/ BUC**

Incuietoare Variloc cu carcasa metalica pentru carucioare de cumparaturi cu lant de inox din 13 zale.

**UPX 046-51/SS 22.80 EUR/ BUC**



Fisa de plastic pentru activarea incuietorilor Variloc, Smartloc, Easyloc si este disponibila pe mai multe culori. La cerere poate fi personalizata.

**UPP 020-72**

**23.76 EUR/ 100 BUC**

## Ghidaj clienti

Gestionarea traficului intr-un spatiu comercial modern este un element de maxima importanta pentru orice retailer.



Bariera pentru delimitare perimetrala alcatuita din capat stalp negru, cu banda retractila neagra, lungime maxima 3 m, stalp din aluminiu, cu inaltimea de 950 mm si diametrul de 65 mm si Baza Master cu finisaj negru. Baza Master se foloseste impreuna cu baza decorativa UPX 358-2991.

**UPX 380-00 149.20 EUR/ BUC**

Bariera pentru delimitare perimetrala alcatuita din capat stalp negru, cu banda retractila rosie, lungime maxima 3 m, stalp din aluminiu, cu inaltimea de 950 mm si diametrul de 65 mm si Baza Eco finisaj gri deschis, versiunea economica care poate inlocui Baza Master. Nu are nevoie de baza decorativa.

**UPX 381-00 129.10 EUR/ BUC**



Capat stalp pentru bariera perimetrala, cu banda retractila, lungime maxima 3 m.

Finisaj: capat negru / banda neagra.

**UPX 353-2991 41.92 EUR/ BUC**

Finisaj: capat negru / banda rosie

**UPX 354-2991 41.92 EUR/ BUC**





Stalp pentru bariera perimetrala, cu inaltimea de 950 mm si diametrul de 65 mm.



Aluminiu.

**UPX 355-2991 40.74 EUR/ BUC**

Crom.

**UPX 356-2991 70.20 EUR/ BUC**

Negru.

**UPX 357-2991 48.60 EUR/ BUC**



Baza Master pentru bariera perimetrala cu diverse finisaje. Se foloseste impreuna cu partea decorativa UPX 358-2991, UPX 359-2991, UPX 360-2991.



Finisaj gri inchis.

**UPX 362-2991 41.92 EUR/ BUC**

Finisaj gri metalic.

**UPX 361-2991 47.52 EUR/ BUC**

Finisaj negru.

**UPX 363-2991 47.52 EUR/ BUC**

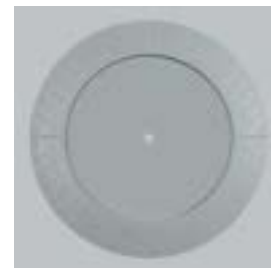

Baza Eco, este varianta economica care poate inlocui baza Master fara a mai fi nevoie de baza decorativa. Ca si baza Master, baza Eco se foloseste impreuna cu stalp si capat de stalp, insa datorita greutatii reduse, pentru a nu-si pierde stabilitatea, banda retractila trebuie folosita doar pana la lungimea de 2,5 m.



Finisaj gri deschis.

**UPX 365-2991 46.44 EUR/ BUC**

Finisaj negru.

**UPX 364-2991 46.44 EUR/ BUC**

Finisaj cromat.

**UPX 366-2991 59.40 EUR/ BUC**



Componenta decorativa metalica pentru baza, este unul din elementele care alcatuiesc baza unei bariere perimetrare.



Componenta decorativa din otel pentru baza, este unul din elementele care alcatuiesc baza unei bariere perimetrare. Culori: inox.

**UPX 358-2991 19.02 EUR/ BUC**

Componenta decorativa din sticla pentru baza, este unul din elementele care alcatuiesc baza unei bariere perimetrare. Culori: transparent.

**UPX 360-2991 19.78 EUR/ BUC**



Componenta decorativa metalica pentru baza, este unul din elementele care alcatuiesc baza unei bariere perimetrare. Culori: negru.

**UPX 359-2991 26.70 EUR/ BUC**

Accesoriu cu prindere murala este un suport pentru capul de bara cu banda retractila UPX 353-2991 sau UPX 354-2991. Suruburile de fixare sunt incluse.



Finisaj argintiu.

**UPX 368-2991 49.68 EUR/ BUC**

Finisaj cromat.

**UPX 367-2991 52.72 EUR/ BUC**





Accesorii din plastic, cu fixare murala in doua puncte.



Accesorii din plastic gri deschis, cu prindere murala.

**UPX 369-2991/1 18.06 EUR/ BUC**

Accesorii din plastic negru, cu prindere murala.

**UPX 369-2991 18.06 EUR/ BUC**

Bariera de delimitare perimetrala cu cordoane este realizata din aluminiu anodizat si are inaltimea de 940 mm. Accesoriul cu opt orificii pentru prinderea cordonului cromat, iar baza cu diametrul de 240 mm are finisaj argintiu.

**UPX 370-2991 102.40 EUR/ BUC**



Cordon textil pentru bariera de delimitare perimetrala, cu diverse lungimi. Inelul prindere este cromat. Culori: albastru, rosu, negru, gri.



Lungime 1000 mm.

**UPX 371-2991 34.56 EUR/ BUC**

Lungime de 1500 mm.

**UPX 372-2991 37.80 EUR/ BUC**

Lungime de 2000 mm.

**UPX 373-2991 46.44 EUR/ BUC**



Display "PODEA UMEDA", realizat din material plastic, recomandat pentru zone cu trafic intens unde exista riscul de alunecare. Recomandat a se folosi in spatii comerciale, mall-uri, magazine cu front stradal, holuri. Mesajul de avertizare poate fi tiparit in limba engleza, franceza si spaniola pentru o comunicare eficienta cu publicul larg. Personalizarea produsului nu este inclusa in pret. Model cu doua fete.



Display fara personalizare. Dimensiuni: 673x279x38 mm. Culori: galben.

**UPP 112-95 43.66 EUR/ BUC**

Display cu personalizare. Dimensiuni: 673x279x38 mm. Culori: galben.

**UPP 112-00 46.00 EUR/ BUC**



## Mobilier din sarma

Cosul metalic din sarma galvanizata se poate asambla ca un lego, mai mult de atat, se pot crea structuri suprapuse.



Dimensiune cos: 640x400x300 mm (LxlxH).

**UPP 251-4641 61.92 EUR/ BUC**

Dimensiune cos: 640x400x350 mm (LxlxH).

**UPP 260-4641 63.68 EUR/ BUC**

Dimensiune cos: 1280x500x300 mm (LxlxH).

**UPP 258-4641 65.80 EUR/ BUC**

Dimensiune cos: 640x500x300 mm (LxlxH).

**UPP 252-4641 65.90 EUR/ BUC**

Dimensiune cos: 640x500x350 mm (LxlxH).

**UPP 261-4641 66.67 EUR/ BUC**

Dimensiune cos: 1280x600x300 mm (LxlxH).

**UPP 259-4641 92.95 EUR/ BUC**

Dimensiune cos: 960x400x350 mm (LxlxH).

**UPP 263-4641 72.62 EUR/ BUC**

Dimensiune cos: 1280x400x350 mm (LxlxH).

**UPP 266-4641 80.94 EUR/ BUC**

Dimensiune cos: 960x500x350 mm (LxlxH).

**UPP 264-4641 77.54 EUR/ BUC**



Dimensiune cos: 960x400x300 mm (LxlxH).

**UPP 254-4641 70.66 EUR/ BUC**

Dimensiune cos: 640x600x300 mm (LxlxH).

**UPP 253-4641 70.98 EUR/ BUC**

Dimensiune cos: 960x500x300 mm (LxlxH).

**UPP 255-4641 75.58 EUR/ BUC**

Dimensiune cos: 960x600x300 mm (LxlxH).

**UPP 256-4641 81.60 EUR/ BUC**

Dimensiune cos: 1280x400x300 mm (LxlxH).

**UPP 257-4641 78.76 EUR/ BUC**

Dimensiune cos: 640x600x350 mm (LxlxH).

**UPP 262-4641 72.36 EUR/ BUC**

Dimensiune cos: 960x600x350 mm (LxlxH).

**UPP 265-4641 83.36 EUR/ BUC**

Dimensiune cos: 1280x500x350 mm (LxlxH).

**UPP 267-4641 86.56 EUR/ BUC**

Dimensiune cos: 1280x600x350 mm (LxlxH).

**UPP 268-4641 93.26 EUR/ BUC**



Divizor metallic din sarma galvanizata. Se poate utiliza la compartimentarea cosurilor de sarma cu lungime compatibila.



lungime 400 mm  
**UPP 280-4641 13.00 EUR/ BUC**

lungime 500 mm  
**UPP 281-4641 14.30 EUR/ BUC**

lungime 600 mm  
**UPP 282-4641 15.60 EUR/ BUC**

Baza metalica rectangulara, galvanizata, pe rotile. Utila in deplasarea cosurilor metalice UPP 251-4641 si UPP 260-4641.



640x400 mm (Lxl)  
**UPP 270-4641 85.80 EUR/ BUC**

640x400 mm (Lxl)  
**UPP 272-4641 91.00 EUR/ BUC**

960x400 mm (Lxl)  
**UPP 273-4641 96.20 EUR/ BUC**

960x500 mm (Lxl)  
**UPP 274-4641 98.80 EUR/ BUC**

640x500 mm (Lxl)  
**UPP 271-4641 88.40 EUR/ BUC**

960x600 mm (Lxl)  
**UPP 275-4641 101.40 EUR/ BUC**

1280x400 mm (Lxl)  
**UPP 276-4641 106.60 EUR/ BUC**

1280x500 mm (Lxl)  
**UPP 277-4641 109.20 EUR/ BUC**

1280x600 mm (Lxl)  
**UPP 278-4641 111.80 EUR/ BUC**

## Suporturi de prezentare pentru confectii



Stand metalic cromat cu doua bare fixe, inaltime 2000 mm, latime 1400 mm.

**PPP 504-7865 78.00 EUR/ BUC**



Stand metalic cromat Expo, pentru umerase, cu trei brate inclinate la 135°, inaltime ajustabila de la 1250 la 1800 mm.

**PPP 503-7865 78.00 EUR/ BUC**



Stand metalic cromat Expo cu patru brate situate perpendicular pe axa de sustinere, inaltime reglabila de la 1200 la 1800 mm.

**PPP 515-7865 85.80 EUR/ BUC**



Stand metalic cromat Expo, cu patru brate inclinate la 135°, inaltime ajustabila de la 1250 la 1800 mm.

**PPP 506-7865 89.70 EUR/ BUC**



Stand metalic cromat circular, ideal pentru expunerea produselor vestimentare pe umerase, inaltime ajustabila de la 1200 la 2000 mm.

**PPP 507-7865 117.00 EUR/ BUC**



Stand metalic cromat spiralat cu inaltime reglabila de la 1400 la 2000 mm.

**PPP 508-7865 123.50 EUR/ BUC**



Oglinda 1600x500 mm, este ideala in standurile de produse vestimentare. Inaltimea poate fi reglata, iar mobilitatea este asigurata de cele patru roti de 50 mm diametru pe care se sprijina baza.

**PPP 510-7865 158.60 EUR/ BUC**



Stand metalic simplu, cu bara superioara cromata, D 28 mm, inaltime 1280 mm, latime 1200 mm, distanta dintre picioarele de sprijin de 480 mm, iar cele patru roti au diametrul de 50 mm.

**PPP 502-7865 54.60 EUR/ BUC**

## Cosuri din sarma

Cosuri metalice, baze mobile, standuri de legume-fructe din sarma galvanizata, toate reprezinta un mod elegant si facil de prezentare a unei game variate de produse.



Cos din sarma galvanizata pentru promotii, 800x600x600 mm (HxLxI). Este recomandata folosirea in afara standurilor, pe spatiul dintre rafturi, pentru a evidientia produsele sezoniere sau aflate in promotie.

**PPP 513-7865 65.00 EUR/ BUC**

Dimensiune cos: 700x780x750 mm (HxLxI), sprijinit pe patru picioare cu roti de 50 mm diametru.

**PPP 511-7865 72.80 EUR/ BUC**



Masa promotionala rectangulara din sarma cromata cu inaltimea de 860 mm.

**PPP 512-7865 111.80 EUR/ BUC**

Cos pliabil, pentru palet, din sarma galvanizata, 1215x815x1015 mm (LxIxH), cu o capacitate de stocare de pana la 1000 kg.

**UPP 285-4641 136.50 EUR/ BUC**





Display metalic din sarma galvanizata, 420x1140 mm (LxH), cu brate pentru sustinerea lazilor cu fructe si legume si header.

UPP 286-4641 265.20 EUR/ BUC

Stand promotional cromat, format din trei cosuri dreptunghiulare suprapuse.

PPP 514-7865 221.00 EUR/ BUC



## Oglinzi de supraveghere

Oglinzile de interior au un mare spectru de aplicatii, putand fi utilizate la supravegherea, monitorizarea si reglarea traficului in supermarket-uri, benzinarii, depozite, linii de productie in intreprinderile industriale si alte locatii.

Oglinda circulara cu diametre variate, suprafata convexa si brat reglabil, se fixeaza pe perete sau tavan cu ajutorul unei flanse prevazuta cu patru orificii de prindere. Sistemul de prindere este inclus.

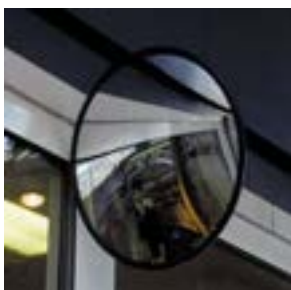

D 300 mm  
UPX 008-145 32.06 EUR/ BUC

D 400 mm  
UPX 009-145 35.42 EUR/ BUC

D 500 mm  
UPX 350-145 41.58 EUR/ BUC

D 600 mm  
UPX 010-145 52.78 EUR/ BUC

D 700 mm  
UPX 351-145 63.42 EUR/ BUC

D 800 mm  
UPX 352-145 83.30 EUR/ BUC

Oglinda semisferica, cu fixare adeziva pe tavan. Aria de acoperire 180°.



D 600 mm  
UPX 054-145 33.60 EUR/ BUC

D 800 mm  
UPX 055-145 49.98 EUR/ BUC

D 1000 mm  
UPX 056-145 80.92 EUR/ BUC

Oglinda semisferica, cu fixare adeziva pe tavan si acoperire de 360°.



D 600 mm  
UPX 013-145 61.18 EUR/ BUC

D 800 mm  
UPX 014-145 90.86 EUR/ BUC

D 1000 mm  
UPX 015-145 147.00 EUR/ BUC

## Decoratiuni din plastic

Executate din plastic colorat, reprezentand diverse fructe si legume, sunt ideale pentru decorarea spatiilor in care se comercializeaza astfel de produse.



Lamaie decorativa din plastic galben, greutate / bucata: 65 grame. Se comercializeaza la set de 3 bucati.

DEC 022-144 2.68 EUR/ BUC

Portocala decorativa din plastic, greutate / bucata: 182 grame. Se comercializeaza la set de 3 bucati.

DEC 026-144 2.80 EUR/ BUC







Lamaie verde decorativa din plastic, greutate / bucata: 64 grame. Se comercializeaza la set de 3 bucati.

**DEC 023-144 2.92 EUR/ BUC**

Morcov decorativ din plastic, greutate / bucata: 92 grame. Se comercializeaza la set de 3 bucati.

**DEC 021-144 3.88 EUR/ BUC**



Ardei gras decorativ din plastic rosu, greutate / bucata: 175 grame. Se comercializeaza la set de 3 bucati.

**DEC 018-144 4.06 EUR/ BUC**

Ardei gras decorativ din plastic galben, greutate / bucata: 175 grame. Se comercializeaza la set de 3 bucati.

**DEC 019-144 4.06 EUR/ BUC**



Mar verde decorativ din plastic, greutate / bucata: 182 grame. Se comercializeaza la set de 3 bucati.

**DEC 025-144 4.80 EUR/ BUC**

Mar rosu decorativ din plastic, greutate / bucata: 182 grame. Se comercializeaza la set de 3 bucati.

**DEC 024-144 4.80 EUR/ BUC**



Patrunjel decorativ din plastic, greutate / bucata: 147 grame. Se comercializeaza la set de 12 bucati.

**DEC 020-144 11.84 EUR/ BUC**

Banana decorativa din plastic, greutate / bucata: 123 grame. Se comercializeaza la set de 3 bucati.

**DEC 027-144 4.52 EUR/ BUC**



Ghirlande decorative, frumos colorate, din plastic, sunt reclama perfecta pentru decorarea vitrinelor sau a standurilor cu fructe, fiind un excelent punct de atractie pentru clienti.



Ghirlanda fructe, lungime 2000 mm.

**DEC 013-144 26.64 EUR/ BUC**

Ghirlanda vita-de-vie cu frunze verzi, lungime 2000 mm.

**DEC 001-144 18.56 EUR/ BUC**



Ghirlande decorative reprezentand legume, din plastic, diverse lungimi, sunt ideale pentru decorarea vitrinelor sau a standurilor cu produse leguminoase, fiind un excelent punct de atractie pentru clienti.



Ghirlanda 20 catei usturoi, lungime 500 mm. Unitate de livrare: 20 catei de usturoi.

**DEC 014-144 10.44 EUR/ BUC**

Ghirlanda patrunjel, lungime 2700 mm.

**DEC 002-144 12.80 EUR/ BUC**





Ghirlanda 15 morcovi, greutate / bucata: 339 grame.

**DEC 029-144 13.12 EUR/ BUC**

Ghirlanda legume, greutate / bucata: 267 grame, lungime 500 mm.

**DEC 031-144 15.56 EUR/ BUC**



Ghirlanda 12 porumbi, greutate / bucata: 461 grame.

**DEC 030-144 22.14 EUR/ BUC**

Ghirlanda mixt de legume, lungime 2000 mm.

**DEC 003-144 28.68 EUR/ BUC**



Ghirlanda gogosari, greutate / bucata: 363 grame.

**DEC 028-144 16.54 EUR/ BUC**

Executate din plastic colorat, reprezentand diverse produse piscicole, sunt ideale pentru decorarea standurilor care comercializeaza astfel de produse.



Navod cu 8 pesti, dimensiuni: 900x500 mm.  
Unitate de livrare: 8 pesti / navod.

**DEC 006-144 17.16 EUR/ BUC**



Ghirlanda pastravi, lungime 350 mm

**DEC 009-144 17.92 EUR/ BUC**



Plasa cu 13 pesti, dimensiuni: 2000x1500 mm.

**DEC 007-144 31.64 EUR/ BUC**



Set 9 pesti.

**DEC 010-144 24.30 EUR/ BUC**

Lingouri decorative, de aur sau argint, sunt reclama ideala in magazinele unde se prelucreaza sau se comercializeaza bijuterii din materiale pretioase, ori pentru campanii cu premii.

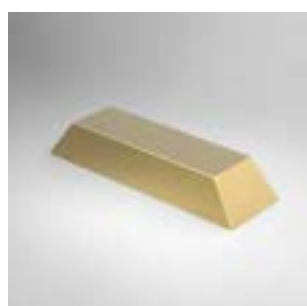

Lingou de aur, dimensiuni: 245x75 mm

**DEC 004-144 4.16 EUR/ BUC**



Lingou de argint, dimensiuni: 245x75 mm

**DEC 005-144 4.16 EUR/ BUC**

Imagine fidela a produselor pe care le reprezinta, dar din material plastic, sunt solutia ideala pentru decorarea vitrinelor sau a standurilor cu produse alimentare.



Set 5 felii de paine.

DEC 012-144 8.22 EUR/ BUC



Set 6 branzeturi.

DEC 015-144 8.76 EUR/ BUC



Set 5 mezeluri.

DEC 016-144 16.96 EUR/ BUC



12 cupe inghetata, dimensiuni: 60x110 mm.

DEC 011-144 9.60 EUR/ BUC

## Decoratiuni din hartie

Fie ca suntem in preajma sarbatorilor de Craciun, Sf. Valentin, Paste sau Halloween, decoratiunile din hartie sunt modul ideal de a ne introduce in magia lor.

Ornamentele de Craciun suspendate sunt ideale pentru decorarea spatiilor comerciale, spatiilor publice cat si private, menite sa insuflieasca si sa degaje aer de sarbatoare intr-un mod original si unic.

Clopotel ornamental simplu, suspendabil, realizat din hartie, diferite inaltimi. Culori: alb, verde, rosu, galben, albastru.

Glob realizat din hartie, cu bordura superioara alba, diferite inaltimi. Culori: verde, rosu, mov, galben.

Inaltime 150 mm.  
DEC 046-7880 2.02 EUR/ BUCInaltime 310 mm.  
DEC 047-7880 4.60 EUR/ BUCInaltime 400 mm.  
DEC 048-7880 5.58 EUR/ BUCInaltime 500 mm.  
DEC 049-7880 7.58 EUR/ BUCInaltime totala 320 mm.  
DEC 033-7880 6.72 EUR/ BUCInaltime totala 470 mm.  
DEC 034-7880 11.50 EUR/ BUCInaltime totala 700 mm.  
DEC 035-7880 22.98 EUR/ BUC

Ornament suspendabil sub forma de stea, realizat din hartie. Inaltime 450 mm, disponibil pe galben si rosu.

DEC 044-7880 2.08 EUR/ BUC

Fulg de nea cu varfuri albastre, suspendabil, realizat din hartie, inaltime 670 mm.

DEC 040-7880 5.04 EUR/ BUC



Stea ornamentală suspendabilă realizată din hartie albă și carton auriu lucios în forma de fulg situat în partea frontală. Inaltime totală 680 mm.

DEC 037-7880 23.00 EUR/ BUC

Ghirlanda decorativă de Craciun realizată din hartie ce reprezintă oameni de zapada. Lungime ghirlanda: 3600 mm.

DEC 032-7880 5.16 EUR/ BUC





Clopotel ornamental suspendabil realizat din hartie rosie, inaltime totala 510 mm.

**DEC 036-7880 7.08 EUR/ BUC**

Inger alb ornamental suspendabil, din hartie, inaltime totala 300 mm.

**DEC 039-7880 9.72 EUR/ BUC**



Ornament suspendabil de Craciun realizat din hartie, cu panglica rosie din material textil. Inaltime 450 mm. Culori disponibile: galben, violet si alb.

**DEC 041-7880 13.00 EUR/ BUC**

Om de zapada ornamental suspendabil din hartie, inaltime totala 530 mm.

**DEC 038-7880 18.94 EUR/ BUC**



Ornament suspendabil in forma de pinguin, realizat din hartie. Inaltime 340 mm, culoare alb / negru.

**DEC 045-7880 9.74 EUR/ BUC**

Decoratiuni pentru Halloween.



Ornament de Halloween suspendabil realizat din hartie alba in forma de fantoma. Inaltime ornament: 360 mm.

**DEC 069-7880 4.74 EUR/ BUC**

Ornament de Halloween suspendabil realizat din hartie portocalie in forma de dovleac. Inaltime ornament: 200 mm.

**DEC 068-7880 5.42 EUR/ BUC**



Ghirlanda decorativa de Halloween realizata din hartie portocalie ce reprezinta mai multi dovleci. Lungime ghirlanda: 3600 mm.

**DEC 063-7880 5.44 EUR/ BUC**

Ghirlanda decorativa de Halloween realizata din hartie cu bordura superioara portocalie si vrajitoare negre. Lungime ghirlanda: 3600 mm.

**DEC 062-7880 5.70 EUR/ BUC**



Ornament de Halloween suspendabil realizat din hartie, in forma de paianjen. Inaltime ornament: 410 mm.

**DEC 066-7880 7.14 EUR/ BUC**

Ornament de Halloween suspendabil realizat din hartie portocalie. Inaltime ornament: 680 mm.

**DEC 064-7880 7.58 EUR/ BUC**



Ornament de Halloween suspendabil realizat din hartie gri, in forma de bufnita. Inaltime ornament: 360 mm.

**DEC 067-7880 10.28 EUR/ BUC**

Ornament de Halloween suspendabil realizat din hartie portocalie in forma de glob. Inaltime ornament: 360 mm.

**DEC 065-7880 10.40 EUR/ BUC**





## Decoratiuni pentru Pasti.



Ou decorativ de Paste, 300 mm inaltime, realizat din hartie de diferite culori. Disponibil in culorile: galben, albastru, mov.

**DEC 061-7880 5.16 EUR/ BUC**

Iepurasul ornamental suspendabil, realizat din hartie portocalie, avand o inaltime de 380 mm.

**DEC 057-7880 10.02 EUR/ BUC**



Ou decorativ suspendabil realizat din hartie verde si funda galbena. Inaltime 680 mm.

**DEC 059-7880 10.14 EUR/ BUC**

Ornament de Paste din hartie, suspendabil. Inaltime totala ornament: 590 mm.

**DEC 060-7880 11.64 EUR/ BUC**



Ornament de Paste suspendabil. Inaltime totala 540 mm.

**DEC 058-7880 19.38 EUR/ BUC**

Ghirlanda ornamentală suspendabilă, realizată din hartie. Lungime 3600 mm, disponibilă în mai multe culori: alb, galben, portocaliu, roșu, albastru, verde, roz.

**DEC 056-7880 5.58 EUR/ BUC**



## Decoratiuni pentru Valentine's Day.



Ghirlanda decorativa de Valentine's day, realizata din hartie. Lungime 3600 mm.

**DEC 050-7880 4.88 EUR/ BUC**

Ghirlanda decorativa de Valentine's day, cu inimioare, realizata din hartie rosie. Lungime 3600 mm.

**DEC 051-7880 5.14 EUR/ BUC**



Ornament suspendabil realizat din hartie. Inaltime 680 mm.

**DEC 055-7880 8.12 EUR/ BUC**

Lant ornamental suspendabil din hartie format din 3 inimi de diferite dimensiuni. Inaltime totala 900 mm.

**DEC 052-7880 15.60 EUR/ BUC**



Ornament suspendabil in forma de inima realizat din hartie rosie cu inaltimea totala de 460 mm.

**DEC 053-7880 13.52 EUR/ BUC**

Ornament suspendabil realizat din hartie. Inaltime 680 mm.

**DEC 054-7880 8.12 EUR/ BUC**



# CASETE LUMINOASE

Nu producem leduri si nici cabluri, insa in afara de astea, tot ce inseamna aceste casete luminoase e produs la noi. De la planurile electrice, la structura metalica, printuri, finisaje si asamblare.



# Capitolul 11

## IMBRACAMINTE



Imbracaminte identitara de calitate la un pret avantajos. Cu colectia Red Flag de la Printer poti combina si crea stilul propriu: Mix & Match.

Ai nevoie de marimi cat mai variate?

## **Barbati: S – 5XL**

## **Femei: XS – XXL**

Pe scurt, poti imbraca pe oricine!

Colectia este realizata in culori sincronizate, cu optiuni adaptabile, cum ar fi nasturii si cheitele fermoarelor. Totul este posibil si la un pret bun, in colectia Red Flag de la Printer!





**2261502 ROCKET / 2261503 ROCKET LADY ♀**

Fleece periat pe ambele parti cu tesatura densa.  
Buzunare frontale, fermoare contrastante si cusaturi decorative pe maneci. Banda elastica la tiv si mansete.

- 100% POLIESTER, 280 G/M2
- 305 BRIGHT ORANGE, 400 RED, 530 BLUE, 600 NAVY, 730 LIME, 900 BLACK, 950 METAL GREY • S-5XL / XS-3XL

**2261504 FRONTFLIP / 2261505 FRONTFLIP LADY ♀**

Fleece periat pe ambele parti cu tesatura densa, cu fermoar  $\frac{1}{2}$ . Buzunare frontale, fermoare contrastante si cusaturi decorative pe maneci. Banda elastica la tiv si mansete.

- 100% POLIESTER, 280 G/M2
- 305 BRIGHT ORANGE, 400 RED, 530 BLUE, 600 NAVY, 730 LIME, 900 BLACK, 950 METAL GREY • S-5XL / XS-3XL

**2261506 SIDEFLIP / 2261507 SIDEFLIP LADY ♀**

Vesta cu doua fete, cu tesatura densa, perciata pe ambele parti. Buzunare frontale, fermoare YKK contrastante si cusaturi decorative. Banda elastica la tiv.

- 100% POLIESTER, 280 G/M2
- 305 BRIGHT ORANGE, 400 RED, 530 BLUE, 600 NAVY, 730 LIME, 900 BLACK, 950 METAL GREY • S-5XL / XS-3XL

**2261508 TWOHAND / 2261509 TWOHAND LADY ♀**

Micropolar cu fermoar. Buzunare frontale cu fermoar, cusaturi decorative pe maneci. Banda elastica la tiv si mansete ajustabile.

- 100% POLIESTER, 180 G/M2
- 305 BRIGHT ORANGE, 400 RED, 530 BLUE, 600 NAVY, 730 LIME, 900 BLACK, 950 METAL GREY • S-5XL / XS-3XL



**2261510 SWITCH / 2261511 SWITCH LADY** ♀

Hanorac din microfleece ce-ti permite sa fii activ.  
Buzunar frontal tip marsupiu si snur elastic la gluga.

- 100% POLIESTER, 180 G/M2
- 305 BRIGHT ORANGE, 400 RED, 530 BLUE, 600 NAVY, 730 LIME, 900 BLACK, 950 METAL GREY • S-5XL / XS-3XL

**2261512 RAILWALK / 2261513 RAILWALK LADY**

Pulover din microfleece cu fermoar ½, ce-ti permite sa fii activ. Buzunare frontale, fermoare contrastante si cusaturi decorative pe maneci. Banda elastica la tiv si mansete.

- 100% POLIESTER, 180 G/M2
- 305 BRIGHT ORANGE, 400 RED, 530 BLUE, 600 NAVY, 730 LIME, 900 BLACK, 950 METAL GREY • S-5XL / XS-3XL

**2261047 FASTPLANT / 2261048 FASTPLANT LADY ♀**

Jacheta din material rezistent la vant si apa. Buzunare frontale, fermoar contrastant YKK si captuseala calduroasa.

- 100% POLIESTER • REZISTENT LA VANT, REZISTENT LA APA • FERMOAR YKK
- 305 BRIGHT ORANGE, 400 RED, 530 BLUE, 600 NAVY, 730 LIME, 900 BLACK, 950 METAL GREY • S-5XL / XS-3XL

**2261049 VERT / 2261050 VERT LADY** ♀

Jacheta softshell cu WP 1000. Material in trei straturi cu membrana functionala si fleece calduros pe interior. Fermoare YKK, buzunare frontale si buzunar la piept. Snur elastic la tiv si mansete ajustabile.

• 96% POLIESTER, 4% ELASTAN, 280 G/M2 • WP 1000 / MVP 300 • FERMOAR YKK • 305 BRIGHT ORANGE, 400 RED, 530 BLUE, 600 NAVY, 730 LIME, 900 BLACK, 950 METAL GREY • S-5XL / XS-3XL



# Capitolul 12

## PRODUSE PERSONALIZATE



Displayuri din carton  
pag. 252



Benzi de mercantizare  
pag. 253



Shop-in-shop  
pag. 254

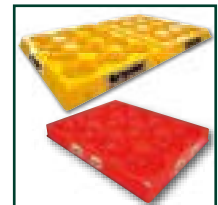

Termoformate  
pag. 255



Comunicare la raft  
pag. 256



Plexiglas  
pag. 257



Panouri cu digiti  
pag. 258



Comunicare in-store  
pag. 259



Casete luminoase  
pag. 260

De la displayuri de carton la cele termoformate si benzi de mercantizare, acest tip de expozaore sunt reperele ideale pentru promovarea diferitelor produse. Elemente gandite de departamentele de marketing sunt realizate cu maximum de finete si atentie la detaliu pentru a surprinde atat designer-ul proiectului cat si cumparatorul din magazin.



600x840x1900 mm



300x430x1600 mm



350x510x1600 mm



480x400x1700 mm



400x300x1650 mm



600x400x1800 mm



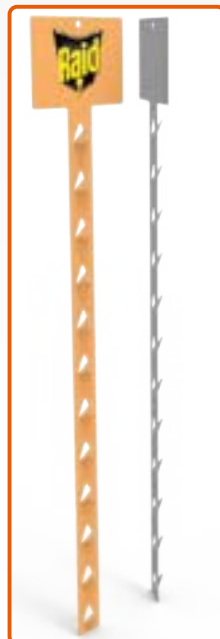







600x420 mm



600x420 mm

580x320x70 mm



380x220x60 mm



230x180x60 mm



1200x800x60 mm



800x600x60 mm









750x500 mm



420x550 mm



700x500 mm



600x450 mm



700x500 mm









800x500x100 mm



600x400x60 mm



500x500x170 mm



600x600x100 mm



1400x600x120 mm

1200x550x120 mm

Cod produs	Pagina	Cod produs	Pagina	Cod produs	Pagina	Cod produs	Pagina	Cod produs	Pagina	Cod produs	Pagina	Cod produs	Pagina
<b>C</b>													
CAA 001-421	139	DEC 011-144	237	FAP 039-01	45	FAP 544-7392	60	FPP 315-4326	214	LAP 062-421	127	LPM 222-00	118
CAA 009-421	139	DEC 012-144	237	FAP 039-01/N	45	FAP 545-7392	60	FPP 317-139	69	LAP 252-2991	164	LPM 224-01	115
CAA 020-421	139	DEC 013-144	235	FAP 040-01	49	FAP 546-7392	60	FPP 318-139	70	LAP 253-2991	164	LPM 250-2918	128
CAA 021-421	139	DEC 014-144	235	FAP 041-01	48	FAP 547-1182	62	FPP 319-139	70	LAP 254-2991	164	LPM 254-5300/0500	128
CAA 022-421	139	DEC 015-144	237	FAP 042-01	50	FAP 548-1182	62	FPP 320-139	226	LAP 255-2991	164	LPM 254-5300/0500	145
CAA 023-421	139	DEC 016-144	237	FAP 043-01	49	FAP 549-1182	62	FPP 321-139	226	LAP 256-2991	164	LPM 264-2219/4	167
CAX 011-01/1000FP	25	DEC 018-144	235	FAP 046-01	51	FAP 550-1182	63	FPP 322-139	226	LAP 257-2991	165	LPM 283-2219/250	167
CAX 011-01/800FP	25	DEC 019-144	235	FAP 048-01	46	FAP 551-1182	63	FPP 323-139	226	LAP 258-2991	165	LPM 506-2918	133
CCA 001-09	141	DEC 020-144	235	FAP 049-01	46	FPP 002-01	42	FPP 324-139	226	LAP 259-2991	165	LPM 515-4326	172
CCA 002-09	141	DEC 021-144	235	FAP 050-01	48	FPP 003-01	42	FPP 325-139	226	LAP 261-2991	165	LPM 516-4326	172
CCA 003-09	143	DEC 022-144	234	FAP 051-01	46	FPP 004-01	42	FPP 326-139	226	LAP 262-2991	164	LPM 517-4326	172
CCA 004-09	141	DEC 023-144	235	FAP 065-01	50	FPP 005-01	42	FPP 327-139	226	LAP 263-2991	164	LPM 518-4326	172
CCA 005-09	141	DEC 024-144	235	FAP 066-01	51	FPP 006-01	42	FPP 328-139	226	LAP 273-4210	163	LPM 519-4326	172
CCA 006-09	144	DEC 025-144	235	FAP 074-01	49	FPP 007-01	42	FPP 329-139	226	LAP 274-4210	163	LPM 520-4326	171
CCA 010-09	141	DEC 026-144	234	FAP 077-31/100	131	FPP 008-01	42	FPP 330-139	226	LAP 275-4210	163	LPM 521-4326	163
CCA 011-09	143	DEC 027-144	235	FAP 077-31/200	131	FPP 009-01	42	FPP 331-139	226	LAP 325-4325	167	LPM 522-4326	163
CCA 012-09	143	DEC 028-144	236	FAP 077-31/300	131	FPP 011-01	44	FPP 400-4326/0150	162	LAP 326-4325	167	LPM 606-421	162
CCA 012-09	143	DEC 029-144	236	FAP 078-01	46	FPP 012-01	44	FPP 402-4545	54	LAP 327-4325	167	LPM 610-421	162
CCA 028-09	143	DEC 030-144	236	FAP 079-01	46	FPP 013-01	44	FPP 403-4326	213	LAP 330-72/1	99	LPM 611-421	162
CCA 033-09	141	DEC 031-144	236	FAP 087-01	47	FPP 014-01	195	FPP 404-7392/1F	59	LAP 330-72/2	99	LPM 612-421/094	162
CCA 110-09	141	DEC 032-7880	237	FAP 099-1182	62	FPP 018-01	50	FPP 404-7392/1R	59	LAP 331-4326	130	LPM 612-421/134	162
CCA 111-09	141	DEC 033-7880	237	FAP 100-1182	62	FPP 019-01	113	FPP 405-421	213	LAP 350-00	148	LPM 612-421/194.4	162
CCA 112-09	142	DEC 034-7880	237	FAP 101-1182	63	FPP 020-01	43	FPP 405-7392/3R	59	LPE 002-27/1000	127	LPP 001-4326	130
CCA 113-09	143	DEC 035-7880	237	FAP 102-1182	63	FPP 021-01	43	FPP 406-421	213	LPE 003-27/1000	126	LPP 001-4326/1	130
CCA 114-09	143	DEC 036-7880	238	FAP 103-1182	63	FPP 022-4326	98	FPP 406-7392/4F	59	LPE 004-27/1000	127	LPP 003-03	130
CCA 115-09	143	DEC 037-7880	237	FAP 104-1182	63	FPP 024-4326	98	FPP 406-7392/4R	59	LPE 007-27/1000	126	LPP 004-03	130
CCA 116-09	143	DEC 038-7880	238	FAP 105-1182	63	FPP 028-4326	99	FPP 407-421	213	LPE 008-27/1000	126	LPP 005-03	130
CCA 117-09	142	DEC 039-7880	238	FAP 106-1182	63	FPP 033-4326	98	FPP 408-421	213	LPE 009-27/1000	126	LPP 006-4326	132
CCA 118-09	142	DEC 040-7880	237	FAP 107-1182	62	FPP 034-01	44	FPP 408-7392/5R	59	LPE 010-27/1000	126	LPP 007-03	134
CCA 119-09	142	DEC 041-7880	238	FAP 108-1182	62	FPP 039-4326	98	FPP 409-7392/3B	59	LPE 015-421/1000	126	LPP 008-03	134
CCA 120-09	142	DEC 044-7880	237	FAP 109-1182	61	FPP 051-01	52	FPP 410-7392/4B	59	LPE 016-421/1000	127	LPP 009-03	134
CCA 121-09	142	DEC 045-7880	238	FAP 110-1182	63	FPP 053-01	23	FPP 411-7392/5B	59	LPM 001-4326	129	LPP 012-4326	133
CCA 122-09	142	DEC 046-7880	237	FAP 112-1182	64	FPP 063-01	42	FPP 412-00	58	LPM 002-4326	129	LPP 014-4326	133
CCA 123-09	142	DEC 047-7880	237	FAP 113-1182	62	FPP 064-01	42	FPP 413-01	44	LPM 003-4326	129	LPP 015-4326	131
CCA 124-09	142	DEC 048-7880	237	FAP 114-1182	64	FPP 066-1225	99	FPP 414-01	44	LPM 004-4326	130	LPP 016-4326	133
CCA 125-09	142	DEC 049-7880	237	FAP 115-1182	65	FPP 073-01	43	LPM 005-134	119	LPM 005-134	119	LPP 018-1182	99
CCA 126-09	142	DEC 050-7880	239	FAP 116-1182	61	FPP 074-01	43			LPM 007-134	119	LPP 019-4529	170
CCA 127-09	143	DEC 051-7880	239	FAP 117-1182	62	FPP 075-01	113	<b>L</b>		LPM 008-2918	128	LPP 020-4529	118
CCA 128-09	143	DEC 052-7880	239	FAP 118-1182	62	FPP 080-01	44	LAM 003-4042	169	LPM 009-2918	128	LPP 021-4529	118
CCA 129-09	141	DEC 053-7880	239	FAP 119-1182	64	FPP 086-01	43	LAM 004-4042	169	LPM 010-2918	128	LPP 022-4529/170T	118
CCA 130-09	141	DEC 054-7880	239	FAP 121-1182	64	FPP 087-01	43	LAM 005-4042	169	LPM 011-2918	128	LPP 023-03	170
CPA 020-421	137	DEC 055-7880	239	FAP 124-00	99	FPP 088-4326	100	LAM 012-4042	169	LPM 012-2918	128	LPP 023-03/C	169
CPA 022-421	138	DEC 056-7880	239	FAP 136-00	99	FPP 104-1182	65	LAM 022-4042	169	LPM 012-2918	128	LPP 024-44	121
CPA 023-421	137	DEC 057-7880	239	FAP 159-1182	67	FPP 108-1182	65	LAM 023-4042	169	LPM 014-2918	128	LPP 025-44	121
CPA 025-421	136	DEC 058-7880	239	FAP 166-44	99	FPP 115-1182	66	LAM 024-4042	169	LPM 015-2918	128	LPP 025-44	121
CPA 025-421/1	137	DEC 059-7880	239	FAP 170-44	120	FPP 117-1182	65	LAM 025-4042	169	LPM 017-2918	129	LPP 027-4326	225
CPA 030-421	138	DEC 060-7880	239	FAP 171-44	120	FPP 142-1182	66	LAM 029-4042/1	169	LPM 019-2918	132	LPP 031-03	130
CPA 031-421	138	DEC 061-7880	239	FAP 172-44	120	FPP 143-1182	67	LAM 031-5500	128	LPM 020-7933	131	LPP 032-03	130
CPA 032-421	136	DEC 062-7880	238	FAP 173-44	120	FPP 144-1182	66	LAM 111-00	124	LPM 021-7933	131	LPP 035-03	130
CPA 052-421	138	DEC 063-7880	238	FAP 201-31	105	FPP 145-1182	67	LAM 150-2991	166	LPM 022-01/1000	126	LPP 036-4529	134
CPA 053-421	137	DEC 064-7880	238	FAP 202-31	105	FPP 161-1182	66	LAP 001-01	165	LPM 025-4760/1000	124	LPP 037-4326	134
CPA 055-421	138	DEC 065-7880	238	FAP 203-31	105	FPP 162-1182	67	LAP 002-01	165	LPM 028-4760/1000	124	LPP 039-4326	134
CPA 097-00/L	94	DEC 066-7880	238	FAP 204-31	105	FPP 168-27	38	LAP 003-01	121	LPM 032-4022	167	LPP 040-4326	132
CPA 098-00/L	94	DEC 067-7880	238	FAP 210-127/020	170	FPP 173-139	98	LAP 007-44	121	LPM 034-2918	129	LPP 042-4326	131
CPA 098-00/P	94	DEC 068-7880	238	FAP 211-127	170	FPP 174-139	98	LAP 007-44/7	120	LPM 036-4022	167	LPP 043-4326	134
CPA 099-00/P	94	DEC 069-7880	238	FAP 212-127	170	FPP 175-139	98	LAP 008-44	121	LPM 038-2918	129	LPP 045-4529	170
CPA 099-00/P	94			FAP 401-00	21	FPP 176-139	98	LAP 009-44	121	LPM 040-2918	128	LPP 047-4529	170
CPA 100-00/L	94			FAP 402-00	21	FPP 177-139	98	LAP 012-44	120	LPM 041-2918	128	LPP 048-00/12	168
CPA 100-00/P	94	<b>F</b>		FAP 403-00	21	FPP 178-139	98	LAP 014-44	121	LPM 042-2918	121	LPP 048-00/15	168
CPA 101-00/P	94	FAP 004-01	46	FAP 404-00	21	FPP 179-139	98	LAP 014-44/7	120	LPM 043-2918	129	LPP 048-00/20	168
CPA 218-00	94	FAP 005-01	46	FAP 405-00	21	FPP 202-01	98	LAP 015-44	121	LPM 044-2918	129	LPP 048-00/30	168
CPA 282-421/2	95	FAP 007-01	48	FAP 406-00	45	FPP 229-4545	53	LAP 017-01	126	LPM 045-2918	131	LPP 049-01	130
CPA 283-421	95	FAP 008-01	52	FAP 407-00	45	FPP 230-4545	53	LAP 018-01	126	LPM 046-4529	171	LPP 050-01/1000	127
CPA 284-2991	95	FAP 009-01	48	FAP 408-00	45	FPP 231-4545	53	LAP 019-01/1000	124	LPM 047-2918	129	LPP 051-01/1000	127
CPA 285-2991	95	FAP 010-01	46	FAP 409-00	45	FPP 232-4545	53	LAP 021-01	125	LPM 048-2918	129	LPP 056-01	51
CPA 286-2991	95	FAP 011-01	49	FAP 410-00	21	FPP 233-4545/1	54	LAP 022-01	125	LPM 049-2918	145	LPP 057-01	130
CPA 287-2991	95	FAP 012-01	48	FAP 413-00	45	FPP 233-4545/2	54	LAP 023-01	125	LPM 050-2918	145	LPP 060-01/COM	144
CPA 303-00	144	FAP 013-01	49	FAP 414-00	45	FPP 233-4545/3	54	LAP 024-01	125	LPM 051-2918	145	LPP 063-01/39	112
CPA 310-421	136	FAP 014-01	50	FAP 415-00	45	FPP 234-4545/1	54	LAP 025-01	125	LPM 052-2918	145</		

Cod produs	Pagina	Cod produs	Pagina	Cod produs	Pagina	Cod produs	Pagina	Cod produs	Pagina	Cod produs	Pagina	Cod produs	Pagina
LPP 092-4529	170	LPP 490-4529	119	MPP 267-421	160	MPP 302-4545/150	29	MPP 645-84	219	PPE 130S-4545	73	PPE 301-55	188
LPP 093-4326	119	LPP 491-4529	119	MPP 268-421	160	MPP 302-4545/200	209	MPP 646-84	219	PPE 131S-27	73	PPE 302-55	75
LPP 094-4326	119	LPP 496-1182	64	MPP 269-421	160	MPP 302-4545/200	29	MPP 647-84	219	PPE 132S-55	80	PPE 303-55	75
LPP 094-4326	171	LPP 497-1182	64	MPP 270-421	157	MPP 302-4545/50	209	MPP 648-6745/300	207	PPE 136S-4545	73	PPE 304-55	188
LPP 095-4326	122	LPP 498-4326	112	MPP 271-421	157	MPP 302-4545/50	29	MPP 648-6745/400	207	PPE 138G-55	83	PPE 315G-55	71
LPP 096-4326	100	LPP 499-4326	113	MPP 272-421	157	MPP 316-4326	163	MPP 650-4529	161	PPE 145-55	71	PPE 320S-4545	73
LPP 097-4529	170	LPP 500-4326	112	MPP 273-421	160	MPP 320-421	156	MPP 651-4326	218	PPE 147-55	77	PPE 321-4545	80
LPP 098-4529	170	LPP 501-4545	115	MPP 274-421	160	MPP 405-4326	159	MPP 652-4326	218	PPE 155G-55	71	PPE 322-4545	74
LPP 099-73	101	LPP 502-4545	115	MPP 275-421	160	MPP 406-4326	159	MPP 653-4326	218	PPE 156-55	71	PPE 323-4545	74
LPP 100-73	101	LPP 501-1182	119	MPP 277-421	160	MPP 407-4326	161	MPP 655-6745/150	207	PPE 157-55	71	PPE 324-4545	74
LPP 101-73	101	LPX 004-4539	152	MPP 278-421	160	MPP 408-4326	161	MPP 655-6745/200	207	PPE 158-7469	71	PPE 325-4545	75
LPP 102-73	101	LPX 005-4539	152	MPP 279-421	160	MPP 409-4326	161	MPP 655-6745/250	207	PPE 159-55	71	PPE 326-4545	75
LPP 103-73	101	MPP 008-4539	151	MPP 280-421	161	MPP 410-4326	159	MPP 655-6745/300	207	PPE 160-55	71	PPE 327-4545	77
LPP 104-73	101	LPX 009-4539	151	MPP 281-421	161	MPP 411-4326	159	MPP 655-6745/400	207	PPE 161-55	72	PPE 328-4545	78
LPP 105-73	101	LPX 010-4539	152	MPP 282-421	161	MPP 412-4326	161	MPP 656-6745/150	208	PPE 162-55	72	PPE 330-4545	78
LPP 106-73	101	MPP 011-4539	151	MPP 283-4326	156	MPP 413-4326	159	MPP 656-6745/200	208	PPE 163-55	72	PPE 331-4545	81
LPP 107-73	101	LPX 012-4539	151	MPP 283-4326/C	156	MPP 414-4326	159	MPP 656-6745/250	208	PPE 164-55	72	PPE 332-545	81
LPP 108-73	101	LPX 014-4539	153	MPP 283-4326/L	156	MPP 415-4326	157	MPP 656-6745/300	208	PPE 165-55	72	PPE 333-4545	75
LPP 109-73	101	LPX 017-00/0250	116	MPP 289-421/120	210	MPP 416-4326	159	MPP 657-6745/150	208	PPE 166-55	74	PPE 334-4545	76
LPP 110-73	101	LPX 017-00/0300	116	MPP 289-421/150	210	MPP 417-4326	157	MPP 657-6745/200	208	PPE 167-55	74	PPE 337-4545	76
LPP 111-73	101	LPX 024-4326	119	MPP 289-421/170	210	MPP 418-4326	159	MPP 657-6745/300	208	PPE 168-55	74	PPE 338-4545	76
LPP 112-73	101	LPX 040-00	114	MPP 289-421/190	210	MPP 419-4326	162	MPP 658-6745/100	207	PPE 169G-55	83	PPE 339-4545	76
LPP 116-4326	119	LPX 045-4539	152	MPP 289-421/20	210	MPP 420-4326	161	MPP 658-6745/150	207	PPE 170G-55	83	PPE 340-4545	76
LPP 116-4326	171	LPX 046-4539	152	MPP 289-421/210	210	MPP 421-4326	157	MPP 658-6745/300	207	PPE 172-55	82	PPE 341-4545	76
LPP 132-00	97	LPX 047-01/300	118	MPP 289-421/250	210	MPP 422-4326	157	MPP 659-6745	206	PPE 173G-55	82	PPE 342-4545	76
LPP 133-00	97	LPX 047-4539	152	MPP 289-421/50	210	MPP 423-4326	162	MPP 660-6745/100	208	PPE 174G-55	82	PPE 343-55	75
LPP 134-00	97	LPX 048-4539	152	MPP 289-421/70	210	MPP 424-4326	157	MPP 660-6745/150	208	PPE 175-55	188	PPE 344-55	75
LPP 137-00	97	LPX 090-4326	119	MPP 289-421/98	210	MPP 425-4326	159	MPP 660-6745/200	208	PPE 176-55	187	PPE 350-5801	91
LPP 153-00/P/A	97	LPX 092-4326	166	MPP 290-421/100	209	MPP 426-4326	157	MPP 662-6745/150	208	PPE 179-55	77	PPE 351-5801	89
LPP 153-00/P/M	97	LPX 201-4545/1	116	MPP 290-421/120	209	MPP 481-4326	159	MPP 662-6745/200	208	PPE 180-55	77	PPE 352-5801	90
LPP 154-00/P/A	97	LPX 201-4545/2	116	MPP 291-421/100	210	MPP 482-4326	162	MPP 664-6745/300	206	PPE 181-55	79	PPE 353-5801	90
LPP 154-00/P/M	97	LPX 202-4545/1	117	MPP 291-421/150	210	MPP 483-4326	157	MPP 665-6745/120	208	PPE 182-55	79	PPE 354-5801	90
LPP 157-00/P/A	97	LPX 202-4545/2	117	MPP 291-421/50	210	MPP 484-4326	157	MPP 665-6745/160	208	PPE 185-55	79	PPE 355-5801	90
LPP 157-00/P/M	97	LPX 203-4545	118	MPP 292-421/100	212	MPP 485-4326	157	MPP 665-6745/200	208	PPE 187G-55	82	PPE 356-5801	92
LPP 158-00/P/A	97	LPX 204-4545	116	MPP 292-421/150	212	MPP 486-421	161	MPP 666-6745/300	208	PPE 189G-55	80	PPE 357-5801	90
LPP 158-00/P/M	97	LPP 206-4545	116	MPP 292-421/200	212	MPP 487-4326	157	MPP 667-6745/200	207	PPE 191-55	80	PPE 368-55	187
LPP 190-4326	171			MPP 292-421/250	212	MPP 488-421	158	MPP 667-6745/300	207	PPE 192-55	84	PPE 369-55	73
LPP 199-01	114	<b>M</b>		MPP 292-421/300	212	MPP 492-4326	157	MPP 667-6745/400	207	PPE 193-55	84	PPE 371-55	77
LPP 200-01	114	MAP 001-147	156	MPP 292-421/50	212	MPP 493-4326	157	MPP 779-4326	218	PPE 194-55	84	PPE 372-55	77
LPP 201-01	117	MAP 002-147	156	MPP 293-421/100	212	MPP 494-4326	157			PPE 195-55	84	PPE 373-55	77
LPP 202-01	117	MPM 086-6745	218	MPP 293-421/150	212	MPP 495-421	156	<b>N</b>		PPE 196-55	84	PPE 374-55	77
LPP 203-01	114	MPM 087-6745	218	MPP 293-421/200	212	MPP 496-421	161	NPP 427-4326	157	PPE 199-55	86	PPE 375-55	77
LPP 205-01	114	MPM 553-00	218	MPP 293-421/250	212	MPP 497-421	160			PPE 201-1182/1000	66	PPE 380-55	77
LPP 206-01	176	MPP 001-03	166	MPP 293-421/300	212	MPP 498-421	160	<b>P</b>		PPE 202-1182/1000	66	PPE 400-55	79
LPP 240-4326	133	MPP 008-421	158	MPP 293-421/50	212	MPP 499-421	160	PAE 045-142	80	PPE 206-4545	77	PPE 401-55	79
LPP 350-4326	132	MPP 009-421	158	MPP 294-421/100	212	MPP 500-421	160	PAP 002-421	113	PPE 207-4545	77	PPE 119-55	80
LPP 350-4326/S	132	MPP 014-4326	159	MPP 294-421/150	212	MPP 501-421	160	PAP 006-01/39	73	PPE 208-4545	77	PPP 103-4545/26	221
LPP 351-01	132	MPP 016-4326	163	MPP 294-421/200	212	MPP 502-421	160	PPE 334-4545-1000	85	PPE 209-4545	75	PPP 103-4545/35	221
LPP 352-03	128	MPP 067-4529	217	MPP 294-421/250	212	MPP 503-421	160	PPE 335-4545-1000	85	PPE 210-4545	75	PPP 103-4545/50	221
LPP 353-03	128	MPP 068-4529	216	MPP 294-421/300	212	MPP 504-421	160	PPE 004-55	71	PPE 211-01	90	PPP 103-4545/85	221
LPP 354-03	128	MPP 069-4529	217	MPP 294-421/50	212	MPP 505-421	161	PPE 005-55	71	PPE 212-01	90	PPP 104-4545/26	221
LPP 355-2991	147	MPP 070-4529	217	MPP 295-421/100	210	MPP 506-421	161	PPE 005C-00_0100	72	PPE 213-01/A	91	PPP 104-4545/35	221
LPP 356-2991	165	MPP 071-4529	217	MPP 295-421/150	210	MPP 507-421	161	PPE 006-55	71	PPE 213-01/B	91	PPP 104-4545/50	221
LPP 361-2991	166	MPP 072-4529	217	MPP 295-421/200	210	MPP 508-421	161	PPE 006C-00_0100	72	PPE 214-01	92	PPP 104-4545/85	221
LPP 362-2991	165	MPP 073-4529	217	MPP 295-421/250	210	MPP 509-421	161	PPE 007-55	72	PPE 215-01	92	PPP 105-4545/26	221
LPP 363-2991	165	MPP 074-4529	217	MPP 295-421/50	210	MPP 600-421	160	PPE 014-55	79	PPE 216-5801/A	92	PPP 105-4545/35	221
LPP 364-2991	165	MPP 075-4529	217	MPP 296-421/100	211	MPP 601-4326	166	PPE 017-55	75	PPE 216-5801/B	92	PPP 105-4545/50	221
LPP 365-2991	165	MPP 076-4529	216	MPP 296-421/150	211	MPP 602-4326	166	PPE 028-55	86	PPE 217-5801	92	PPP 105-4545/85	221
LPP 370-4042	170	MPP 077-4529	215	MPP 296-421/200	211	MPP 603-4326	167	PPE 034-7469	75	PPE 218-5801	91	PPP 106-4545/26	221
LPP 371-4042	169	MPP 078-4529	216	MPP 296-421/250	211	MPP 604-4326	167	PPE 038-55	71	PPE 219-5801	89	PPP 106-4545/35	221
LPP 372-4042	169	MPP 078-4529/10	216	MPP 296-421/50	211	MPP 605-4326	167	PPE 038C-00_0100	72	PPE 219-5801/A	89	PPP 106-4545/50	221
LPP 373-4042	169	MPP 079-4529	215	MPP 297-421/100	211	MPP 609-6745/150	206	PPE 043-27	74	PPE 220-5801	89	PPP 106-4545/85	221
LPP 374-4042	169	MPP 080-4529	215	MPP 297-421/150	211	MPP 609-6745/200	206	PPE 045-55	80	PPE 222-5801	90	PPP 107-4545/26	221
LPP 375-4042	168	MPP 081-4529	215	MPP 297-421/200	211	MPP 609-6745/250	206	PPE 051-55	79	PPE 226-5801	89	PPP 107-4545/35	221
LPP 376-4042	168	MPP 082-4529	216	MPP 297-421/250	211	MPP 609-6745/300	206	PPE 053G5-55	83	PPE 227-0100	122	PPP 107-4545/50	221
LPP 377-4042	168	MPP 083-4529	215	MPP 297-421/50	211	MPP 610-421	158	PPE 055-55	81	PPE 228-01	91	PPP 107-4545/85	221
LPP 385-4545	144	MPP 084-4529	216	MPP 298-421/25	211	MPP 611-421	158	PPE 057-55	79	PPE 229-01	91	PPP 3282-00	28
LPP 387-00	144	MPP 085-4529	216	MPP 298-421/50	211	MPP 612-421	158	PPE 061-27/0110	122	PPE 231-01	50	PPP 502-7865	233
LPP 390-4545	112	MPP 140-03	166	MPP 298-421/75	211	MPP 613-421	158	PPE 065-48	86	PPE 275-4545	87	PPP 503-7865	232
LPP 392-4545	114	MPP 141-4326	163	MPP 300-4545/100	209	MPP 614-421	158	PPE 066-4545	74	PPE 276-4545	86	PPP 504-7865	232
LPP 394-421	115	MPP 141-4326/2	163	MPP 300-4545/100	29	MPP 615-421	159	PPE 069-4545	80	PPE 277-4545	87	PPP 506-7865	232
LPP 395-421	115	MPP 145-4326	218	MPP 300-4545/150	209	MPP 616-421	159	PPE 083-55/1000-1	79	PPE 278-4545	87	PPP 507-7865	233
LPP 455-01	49	MPP 205-4326	218	MPP 300-4545/150	29	MPP 617-421	159	PPE 086-55	72	PPE 279-4545	87	PPP 508-7865	233
LPP 471-4529	170	MPP 250-421	158	MPP 300-4545/200	209	MPP							



Cod produs	Pagina	Cod produs	Pagina	Cod produs	Pagina	Cod produs	Pagina	Cod produs	Pagina	Cod produs	Pagina	Cod produs	Pagina
PPX 018-01	107	RAP 026-01	18	RAP 137-00	45	RAP 462-153	100	RPL 006-01	33	RPX 045-01	27	SAE 051-55-1000	186
PPX 019-03	107	RAP 028-01	20	RAP 138-00	20	RAP 519-4545	13	RPL 007-01	33	RPX 046-01	27	SAE 051-55/1000	186
PPX 020-84	113	RAP 029-01	131	RAP 139-00	21	RAP 520-4545	13	RPL 008-01	33	RPX 054-01/10	31	SAE 052-01/0998	184
PPX 025-84	107	RAP 031-01	20	RAP 140-00	21	RAP 521-4545	19	RPL 009-01	33	RPX 055-01/10	30	SAE 054-01/0998	185
PPX 026-4326	108	RAP 032-01	34	RAP 141-00	21	RAP 522-4545	19	RPL 010-01	33	RPX 056-01	29	SAE 056-01/0998	186
PPX 028-84	108	RAP 033-01	19	RAP 142-00	21	RAP 523-4545	18	RPP 001-01	11	RPX 057-01/10	30	SAE 061-01/1248	186
PPX 032-03	163	RAP 034-01	19	RAP 143-00	21	RAP 524-4545	20	RPP 002-01	11	RPX 058-01	29	SAE 061-01/998	186
PPX 033-03	164	RAP 035-01	19	RAP 149-01	34	RAP 525-4545	20	RPP 003-01	6	RPX 059-01/10	31	SAE 063-01	193
PPX 034-03	163	RAP 037-01	20	RAP 150-01	34	RAP 526-01	39	RPP 003-01/L	6	RPX 060-01	29	SAE 064-01	193
PPX 035-84	107	RAP 038-01	19	RAP 152-01	34	RAP 529-01	17	RPP 004-01	6	RPX 061-01	28	SAE 065-01	196
PPX 036-84	108	RAP 040-01	21	RAP 155-01	18	RAP 601-4545	12	RPP 004-01/L	6	RPX 062-01	28	SAE 066-01/0998	184
PPX 046-4326	107	RAP 041-01	34	RAP 158-01	117	RAP 604-4545	19	RPP 005-01	6	RPX 063-01	28	SAE 068-01/0998	185
PPX 047-4326	107	RAP 042-01	18	RAP 166-01	7	RAP 605-4545	15	RPP 005-01/L	6	RPX 064-01/05	31	SAE 069-01/0998	185
PPX 052-84	107	RAP 043-01	14	RAP 167-01	18	RAP 606-4545	15	RPP 006-01	6	RPX 065-01/05	31	SAE 070-01/0998	186
PPX 053-03	107	RAP 044-01	17	RAP 168-01	17	RAP 607-4545	15	RPP 006-01/L	6	RPX 066-01/05	31	SAE 071-01/0998	187
PPX 064-4326	109	RAP 045-01	15	RAP 171-01	15	RAP 608-4545	13	RPP 009-01	8	RPX 067-01/05	31	SAE 082-4545/1000	201
PPX 065-03	110	RAP 046-01	31	RAP 175-00/P	97	RAP 609-4545	13	RPP 009-01	8	RPX 068-01/05	31	SAE 083-01/0998	185
PPX 068-4326	106	RAP 047-01	34	RAP 176-00/P	97	RAP 611-4545	12	RPP 009-01/L	8	RPX 069-01/07	30	SAE 084-01/1000	185
PPX 073-4326	109	RAP 048-01	34	RAP 184-01	19	RAP 612-4545	17	RPP 010-01	8	RPX 070-01/05	30	SAE 085-01/0998	185
PPX 080-4326	113	RAP 052-01	17	RAP 185-01	19	RAP 613-4545	17	RPP 011-01	8	RPX 071-01/05	30	SAE 086-01/0998	186
PPX 081-01	108	RAP 055-01	12	RAP 186-01	19	RAP 614-4545	56	RPP 012-01	8	RPX 072-01/05	30	SAE 370-55-1000	187
PPX 082-01	118	RAP 056-01	12	RAP 187-01	19	RAP 615-4545	56	RPP 013-01	8	RPX 085-01	26	SAP 001-01	195
PPX 084-4326	108	RAP 057-01	14	RAP 188-01	19	RAP 618-4545	17	RPP 013-01/L	8	RPX 086-01	26	SAP 002-01	195
PPX 089-4326	110	RAP 058-01	14	RAP 189-01	23	RAP 619-4545/100	16	RPP 014-01	8	RPX 087-01	26	SAP 003-01	195
PPX 090-4326	110	RAP 059-01	14	RAP 190-01	23	RAP 619-4545/150	16	RPP 015-01	8	RPX 088-01	26	SAP 004-01	196
PPX 092-03	109	RAP 060-01	14	RAP 193-01	23	RAP 619-4545/30	16	RPP 016-01	11	RPX 089-01	26	SAP 039-01	195
PPX 098-4326	164	RAP 061-01	14	RAP 194-01	17	RAP 700-7888	32	RPP 017-01	11	RPX 090-01	26	SAP 309-01	182
PPX 099-4326	164	RAP 062-01	14	RAP 195-01	16	RAX 001-58	102	RPP 018-01	11	RPX 094-01	28	SAP 310-01	182
PPX 100-4326	164	RAP 063-01	14	RAP 197-01	15	RAX 002-58	102	RPP 019-01	11	RPX 095-01	28	SAP 311-01	182
PPX 101-4326	109	RAP 064-01	14	RAP 198-01	15	RAX 003-01	23	RPP 020-01	11	RPX 096-01	28	SAP 312-01	195
PPX 102-4326	106	RAP 065-01	34	RAP 204-00	29	RAX 004-01	24	RPP 021-01	7	RPX 103-01	28	SAP 313-01	195
PPX 105-4326	106	RAP 066-01	14	RAP 205-01	23	RAX 005-01	25	RPP 022-01	9	RPX 104-01	28	SAP 314-01	195
PPX 106-4326	106	RAP 067-01	14	RAP 206-01	23	RAX 006-01	25	RPP 023-01	9	RPX 105-01/05	31	SAP 320-01/0995	182
PPX 107-4326/100	106	RAP 068-01	14	RAP 207-01	23	RAX 007-01	25	RPP 024-01	9	RPX 105-01/10	31	SAP 320-01/1245	182
PPX 107-4326/200	106	RAP 069-01	14	RAP 209-01	24	RAX 008-01	25	RPP 025-01	9	RPX 112-01	17	SAP 322-01	182
PPX 107-4326/300	106	RAP 070-01	14	RAP 210-01	24	RAX 009-01	24	RPP 026-01	9	RPX 113-01	17	SAP 324-01	196
PPX 109-4326/1	106	RAP 071-01	14	RAP 211-01	24	RAX 010-01	25	RPP 027-01	9	RPX 117-01/10	31	SAP 325-01	196
PPX 109-4326/2	106	RAP 072-00/DIG	8	RAP 212-01	23	RAX 011-01	25	RPP 028-01	9	RPX 118-01/10	31	SAP 327-4545	203
PPX 110-4326	164	RAP 072-01	14	RAP 213-01	23	RAX 012-01	24	RPP 029-01	9	RPX 124-01	27	SAP 328-4545	202
PPX 114-4326	109	RAP 073-00/DIG	8	RAP 215-01	23	RAX 013-01	24	RPP 030-01	9	RPX 125-01	27	SPP 001-01	174
PPX 115-4326	109	RAP 074-01	14	RAP 218-01	17	RAX 014-01	24	RPP 031-01	9	RPX 126-01	27	SPP 002-01	174
PPX 116-4326	108	RAP 075-01	15	RAP 219-01	24	RAX 015-01	24	RPP 032-01	39	RPX 127-01	29	SPP 003-01	174
PPX 118-4326	109	RAP 077-01	15	RAP 221-01	95	RAX 016-01	24	RPP 034-01	7	RPX 128-01	27	SPP 004-01	174
PPX 119-4326	107	RAP 078-01	21	RAP 232-01	14	RAX 017-01	24	RPP 035-01	7	RPX 129-01	27	SPP 005-01	174
PPX 120-4326	107	RAP 079-01	15	RAP 234-01	20	RAX 018-01	24	RPP 041-01/L	117	RPX 131-01/08	31	SPP 006-01	174
PPX 121-4326	108	RAP 083-01	20	RAP 238-01	23	RAX 019-58	102	RPP 041-01/P	117	RPX 151-01	27	SPP 007-01	174
		RAP 084-01	15	RAP 247-01	13	RAX 020-58	102	RPP 042-01/L	117	RPX 152-01	27	SPP 008-01	174
		RAP 086-01	15	RAP 249-01	12	RAX 021-58	102	RPP 042-01/P	117	RPX 153-01	27	SPP 009-01	174
<b>R</b>		RAP 091-00	97	RAP 250-01	12	RAX 023-58	102	RPP 053-01	7	RPX 154-01	27	SPP 010-01	174
RAM 002-00	25	RAP 092-00	97	RAP 252-00	45	RAX 025-58	102	RPP 066-01	7	RPX 155-01	27	SPP 011-01	174
RAM 005-01	22	RAP 094-00/P	97	RAP 253-00	45	RAX 029-58	103	RPP 067-01	7	RPX 156-01	27	SPP 012-01	174
RAM 006-01	22	RAP 095-00/P	97	RAP 254-00	45	RAX 030-01	24	RPP 068-01	7	RPX 157-01	26	SPP 013-01	174
RAM 007-01	22	RAP 096-01	21	RAP 259-01	117	RAX 031-58	102	RPP 072-01	8	RPX 158-01	26	SPP 014-01	175
RAM 008-01	22	RAP 097-01	15	RAP 260-01	117	RAX 033-58	104	RPP 073-01	8	RPX 164-01	27	SPP 015-01	175
RAM 010-01	22	RAP 098-01	16	RAP 291-01	22	RAX 034-58	104	RPP 074-01	44	RPX 164-01/A3	27	SPP 016-01	175
RAM 011-01	22	RAP 099-01	16	RAP 291-01/2	22	RAX 036-58	104	RPP 075-01	44	RPX 165-4545/500	29	SPP 017-01	175
RAM 012-01	22	RAP 100-01	18	RAP 292-01	22	RAX 037-58	104	RPP 076-01	9	RPX 165-4545/750	29	SPP 018-01	175
RAM 014-01	22	RAP 101-01	18	RAP 292-01/2	22	RAX 038-58	103	RPP 088-01	10	RPX 223-153/10	31	SPP 019-01	175
RAM 015-01	22	RAP 102-01	34	RAP 298-01	95	RAX 039-58	103	RPP 091-01	9	RPX 350-01	28	SPP 020-01	175
RAM 016-01	22	RAP 103-01	34	RAP 319-149	96	RAX 040-58	103	RPP 093-01	8	RPX 351-4545/550	27	SPP 021-01	175
RAM 017-01	22	RAP 104-01	16	RAP 320-149	96	RAX 041-58	103	RPP 097-01	8	RPX 351-4545/950	27	SPP 022-01	175
RAM 020-01	22	RAP 105-01	17	RAP 332-149	96	RAX 044-58	104	RPP 099-01	9	RPX 352-4545/300	28	SPP 023-01	175
RAM 045-01	22	RAP 106-01	20	RAP 353-149	96	RAX 045-58	104	RPP 100-01	10	RPX 352-4545/500	28	SPP 024-01	175
RAM 050-00	25	RAP 107-01	20	RAP 367-149	96	RAX 046-58	103	RPP 150-2991	147	RPX 352-4545/700	28	SPP 025-01	175
RAM 055-01	22	RAP 110-01	34	RAP 368-149	96	RAX 047-58	103	RPP 151-2991	147	RPX 353-4545/1350	28	SPP 026-01	175
RAM 056-01	22	RAP 112-01	34	RAP 369-149	96	RAX 048-58	103	RPP 152-2991	147	RPX 353-4545/550	28	SPP 030-01/02	189
RAM 057-01	22	RAP 113-01	34	RAP 370-149	96	RAX 049-58	103	RPP 153-2991	147	RPX 353-4545/950	28	SPP 030-01/04	189
RAP 001-01	23	RAP 114-01	34	RAP 391-149	96	RAX 050-58	104	RPP 154-2991	147	RPX 354-4545/1350	27	SPP 030-01/06	189
RAP 002-01	13	RAP 115-01	34	RAP 394-00/1P	95	RAX 051-58	104	RPP 155-2991	147	RPX 354-4545/550	27	SPP 030-01/10	189
RAP 003-01	13	RAP 116-01	34	RAP 394-00/2P	95	RAX 052-58	104	RPP 311-4545	9	RPX 354-4545/950	27	SPP 035-01/02	189
RAP 004-01	13	RAP 117-01	34	RAP 395-00/0,8P	94	RAX 053-58	103	RPP 312-7392	58	RPX 362-4545	20	SPP 035-01/04	189
RAP 006-01	13	RAP 118-01	34	RAP 395-00/1P	95	RAX 054-58	103	RPX 001-01	26	RPX 363-4545	30	SPP 035-01/06	189
RAP 007-01	13	RAP 120-01	16	RAP 395-00/2P	95	RAX 056-58	103	RPX 002-01	26	RPX 364-7888	36	SPP 035-01/10	189
RAP 008-01	13	RAP 121-01	14	RAP 399-00/0,8P	94	RAX 057-58	103	RPX 003-01	26	RPX 366-7888	36	SPP 035-01/14	189
RAP 009-01	13	RAP 122-01	17	RAP 399-00/1P	95	RAX 058-58	103	RPX 004-01	26	RPX 370-7888	32	SPP 300-01	175
RAP 010-01	13	RAP 123-01	17	RAP 450-4867	100	RAX 059-58	103	RPX 005-01	26	RPX 371-7888	32	SPP 301-27/750	182
RAP 012-01	13	RAP 124-00/2	95	RAP 451-153	100	RAX 060-58	103	RPX 006-01	26	RPX 372-7888	32	SPP 306-01	174
RAP 013-01	14	RAP 126-01	20	RAP 452-153/A	100	RAX 061-58	103	RPX 009-01	28			SPP 307-01	174
RAP 014-01	13	RAP 127-01	34	RAP 453-153	100	RAX 062-58	103	RPX 010-01	28			SPP 308-01	

Cod produs	Pagina	Cod produs	Pagina	Cod produs	Pagina	Cod produs	Pagina	Cod produs	Pagina	Cod produs	Pagina	Cod produs	Pagina
SPP 351-01	176	SPP 720-01/L	179	SPP 802-01/280	190	SPP 866-01/385	194	UPP 030-158	228	UPP 290-7869	223	VPM 080-00/AAL	38
SPP 352-01	176	SPP 720-01/R	178	SPP 802-01/305	190	SPP 866-01/460	194	UPP 050-31/20PP	105	UPP 291-7869	223	VPM 082-00	38
SPP 353-01	176	SPP 721-01	178	SPP 802-01/335	190	SPP 867-01/210	194	UPP 050-31/40PP	105	UPP 003-19	171	VPM 128-00/N	38
SPP 354-01	176	SPP 721-01/L	179	SPP 802-01/355	190	SPP 867-01/235	194	UPP 050-31/65PP	105	UPX 008-145	234	VPM 257-7888	36
SPP 355-01	176	SPP 721-01/R	178	SPP 804-01/180	191	SPP 867-01/260	194	UPP 052-4326	105	UPX 009-145	234	VPM 258-7888	36
SPP 356-01	176	SPP 722-01	178	SPP 804-01/205	191	SPP 867-01/285	194	UPP 060-7427/GD	224	UPX 010-145	234	VPM 259-7888	36
SPP 357-01	176	SPP 722-01/L	179	SPP 804-01/230	191	SPP 867-01/310	194	UPP 060-7427/SS	224	UPX 013-145	234	VPM 260-7888	36
SPP 358-01	177	SPP 722-01/R	178	SPP 804-01/255	191	SPP 867-01/335	194	UPP 061-7427	225	UPX 014-145	234	VPM 261-7888	36
SPP 359-01	177	SPP 723-01	178	SPP 804-01/280	191	SPP 867-01/360	194	UPP 062-7427	225	UPX 015-145	234	VPM 262-7888	36
SPP 360-01	177	SPP 723-01/L	179	SPP 804-01/305	191	SPP 867-01/385	194	UPP 102-141/C	154	UPX 045-51/SS	229	VPM 406-7888	148
SPP 361-01	177	SPP 723-01/R	178	SPP 804-01/335	191	SPP 867-01/460	194	UPP 112-00	231	UPX 045-51/ZN	229	VPM 407-7888	148
SPP 362-01	177	SPP 724-01	178	SPP 804-01/355	191	SPP 868-01/210	194	UPP 112-95	231	UPX 046-51/ZN	229	VPM 408-7888	149
SPP 363-01	177	SPP 724-01/L	179	SPP 806-01/180	191	SPP 868-01/235	194	UPP 155-6246	224	UPX 046-51/SS	229	VPM 409-7888	149
SPP 364-01	177	SPP 724-01/R	178	SPP 806-01/205	191	SPP 868-01/260	194	UPP 155-6246/B	224	UPX 047-51	39	VPM 410-2991	149
SPP 365-01	177	SPP 725-01	178	SPP 806-01/230	191	SPP 868-01/285	194	UPP 157-6246	224	UPX 054-145	234	VPM 411-7888	149
SPP 366-01	177	SPP 725-01/L	179	SPP 806-01/255	191	SPP 868-01/310	194	UPP 157-6246/B	224	UPX 055-145	234	VPM 412-7888	149
SPP 367-01	177	SPP 725-01/R	178	SPP 806-01/280	191	SPP 868-01/335	194	UPP 157-6246/C	224	UPX 056-145	234	VPM 413-7888	149
SPP 420-01/02	192	SPP 726-01	178	SPP 806-01/305	191	SPP 868-01/360	194	UPP 162-6246	224	UPX 110-15	214	VPM 414-7888	149
SPP 429-01/14	192	SPP 726-01/L	179	SPP 806-01/335	191	SPP 868-01/385	194	UPP 163-6246	224	UPX 120-002	153	VPM 417-7888	149
SPP 430-01	92	SPP 726-01/R	178	SPP 807-01	174	SPP 868-01/460	194	UPP 211-142	228	UPX 350-145	234	VPM 417-7888	149
SPP 431-01	131	SPP 727-01	178	SPP 808-01	192	SPP 869-01	195	UPP 212-7469	228	UPX 351-145	234	VPM 418-7888	149
SPP 432-01	112	SPP 727-01/L	179	SPP 809-01	196	SPP 879-01	192	UPP 213-7469	228	UPX 352-145	234	VPM 419-7888	149
SPP 433-01	192	SPP 727-01/R	178	SPP 812-01	193	SPP 887-4545	199	UPP 214-7469	228	UPX 353-2991	229	VPM 420-7888	35
SPP 500-01/02	190	SPP 728-01	177	SPP 813-01	193	SPP 888-4545	199	UPP 215-7469	228	UPX 354-2991	229	VPM 421-7888	35
SPP 500-01/04	190	SPP 728-4545	199	SPP 814-01	193	SPP 889-4545	200	UPP 220-7869	223	UPX 355-2991	230	VPM 422-7888/B_BLK	35
SPP 500-01/06	190	SPP 729-01	177	SPP 815-01	193	SPP 890-4545	199	UPP 221-7869	223	UPX 356-2991	230	VPM 422-7888/N_ALU	35
SPP 500-01/10	190	SPP 730-01	177	SPP 816-01	193	SPP 891-4545	200	UPP 222-7869/120	223	UPX 357-2991	230	VPM 423-7888	35
SPP 500-01/14	190	SPP 731-01	177	SPP 817-01	193	SPP 892-4545	199	UPP 223-7869	223	UPX 358-2991	230	VPM 424-7888	35
SPP 501-01/02	191	SPP 732-01	177	SPP 818-01	193	SPP 893-4545	200	UPP 224-7869	223	UPX 359-2991	230	VPM 425-7888	36
SPP 501-01/04	191	SPP 733-01	177	SPP 819-01	193	SPP 894-4545	199	UPP 225-7869	223	UPX 360-2991	230	VPM 426-7888	36
SPP 501-01/06	191	SPP 734-01	177	SPP 820-01	193	SPP 895-4545	200	UPP 226-7869	223	UPX 361-2991	230	VPM 430-7888	149
SPP 501-01/10	191	SPP 735-01	177	SPP 821-01	193	SPP 896-4545/380	203	UPP 227-7869	223	UPX 362-2991	230	VPM 431-7888	150
SPP 508-01/02	190	SPP 736-01	177	SPP 822-01/210	193	SPP 897-4545/380	203	UPP 228-7869	223	UPX 363-2991	230	VPM 432-7888	150
SPP 508-01/04	190	SPP 737-01	177	SPP 822-01/235	193	SPP 898-4545/380	203	UPP 229-7869	223	UPX 364-2991	230	VPM 433-7888	150
SPP 508-01/06	190	SPP 738-01	177	SPP 822-01/260	193	SPP 899-4545/380	203	UPP 230-7869	222	UPX 365-2991	230	VPM 434-7888	147
SPP 508-01/10	190	SPP 739-01	177	SPP 822-01/285	193	SPP 900-4545/380	203	UPP 231-7869	223	UPX 366-2991	230	VPM 440-7888	153
SPP 509-01/02	190, 192	SPP 740-01	177	SPP 822-01/310	193	SPP 901-4545/380	203	UPP 232-7869	223	UPX 367-2991	230	VPM 442-7888	153
SPP 509-01/04	190, 192	SPP 741-01	178	SPP 822-01/335	193	SPP 902-4545/380	202	UPP 233-7869	222	UPX 368-2991	230	VPM 443-7888	154
SPP 509-01/06	190, 192	SPP 742-01	178	SPP 822-01/360	193	SPP 903-4545/380	202	UPP 234-7869	222	UPX 369-2991	231	VPM 444-7888	154
SPP 509-01/10	190, 192	SPP 743-01	191	SPP 822-01/385	193	SPP 904-4545/380	202	UPP 235-7869	222	UPX 369-2991/1	231	VPM 445-7888	154
SPP 509-01/14	190, 192	SPP 744-01	192	SPP 822-01/460	193	SPP 905-4545/380	202	UPP 236-7869	222	UPX 370-2991	231	VPM 446-7888	154
SPP 510-01/02	191	SPP 745-01	192	SPP 824-01/210	194	SPP 906-4545	203	UPP 237-7869	222	UPX 371-2991	231	VPM 447-7888	154
SPP 510-01/04	191	SPP 746-4545/380	202	SPP 824-01/235	194	SPP 907-4545	201	UPP 238-7869	222	UPX 372-2991	231	VPM 448-7888	154
SPP 510-01/06	191	SPP 751-01	191	SPP 824-01/260	194	SPP 908-4545/1000	201	UPP 239-7869	222	UPX 373-2991	231	VPM 449-7888	154
SPP 510-01/10	191	SPP 752-01	191	SPP 824-01/285	194	SPP 909-4545	201	UPP 240-7869	222	UPX 373-421	214	VPM 450-7888	154
SPP 520-4545	197	SPP 760-01	176	SPP 824-01/310	194	SPP 910-4545	197	UPP 241-7869	222	UPX 374-421	214	VPM 451-7888	154
SPP 521-4545	197	SPP 761-01	176	SPP 824-01/335	194	SPP 911-4545/380	197	UPP 242-7869	222	UPX 380-00	229	VPM 470-7888/1000	125
SPP 522-4545	197	SPP 762-01	176	SPP 824-01/360	194	SPP 911-4545/480	197	UPP 243-7869	222	UPX 381-00	229	VPM 471-7888/1000	125
SPP 523-4545	197	SPP 763-01	176	SPP 824-01/385	194	SPP 911-4545/580	197	UPP 244-7869	222			VPM 088-00	147
SPP 524-4545	198	SPP 764-01	176	SPP 824-01/460	194	SPP 912-4545	198	UPP 245-7869	222	<b>V</b>		VPM 088-2456	147
SPP 525-4545	198	SPP 765-01	176	SPP 826-01/210	194	SPP 913-4545/180	198	UPP 246-7869	222	VAP 041-27	38		
SPP 526-4545	198	SPP 766-01	176	SPP 826-01/235	194	SPP 913-4545/280	198	UPP 247-7869	222	VAP 049-27	38		
SPP 527-4545	198	SPP 767-01	176	SPP 826-01/260	194	SPP 913-4545/380	198	UPP 248-7869	222	VPM 009-00	37		
SPP 528-4545	198	SPP 768-01	177	SPP 826-01/285	194	SPP 913-4545/480	198	UPP 249-7869	223	VPM 010-00	37		
SPP 529-4545	198	SPP 769-01	177	SPP 826-01/310	194	SPP 914-4545	198	UPP 251-4641	231	VPM 011-00	37		
SPP 539-4545	198	SPP 770-01	178	SPP 826-01/335	194	SPP 915-01	195	UPP 252-4641	231	VPM 012-00/25	37		
SPP 540-4545	198	SPP 773-01	182	SPP 826-01/360	194	SPP 926-4545/380	197	UPP 253-4641	231	VPM 013-00	37		
SPP 550-4545	198	SPP 774-01	179	SPP 826-01/385	194	SPP 926-4545/480	197	UPP 254-4641	231	VPM 014-00	37		
SPP 600-48	183	SPP 775-01	179	SPP 826-01/460	194	SPP 926-4545/580	197	UPP 255-4641	231	VPM 015-00	37		
SPP 604-48	183	SPP 776-01	179	SPP 835-421	204	SPP 927-4545/180	200	UPP 256-4641	231	VPM 019-00	37		
SPP 608-48	183	SPP 777-01	179	SPP 836-421	204	SPP 927-4545/280	200	UPP 257-4641	231	VPM 020-00	37		
SPP 612-48	183	SPP 778-01	179	SPP 837-421	204	SPP 927-4545/380	200	UPP 258-4641	231	VPM 021-00	37		
SPP 615-48	183	SPP 779-01	179	SPP 838-421	204	SPP 927-4545/405	200	UPP 259-4641	231	VPM 021-00/5	37		
SPP 618-48	183	SPP 780-01	179	SPP 839-421	204	SPP 927-4545/430	200	UPP 260-4641	231	VPM 021-00/7	37		
SPP 619-48	183	SPP 781-01	179	SPP 846-01	181	SPP 927-4545/455	200	UPP 261-4641	231	VPM 026-00	150		
SPP 620-48	183	SPP 782-01	179	SPP 847-01	181	SPP 927-4545/480	200	UPP 262-4641	231	VPM 027-00	150		
SPP 621-48	183	SPP 784-01	179	SPP 853-01	180	SPP 927-4545/580	200	UPP 263-4641	231	VPM 028-00	150		
SPP 623-48	183	SPP 785-01	179	SPP 853-01/L	181	SPP 927-4545/680	200	UPP 264-4641	231	VPM 029-00/5	150		
SPP 624-48	183	SPP 786-01	179	SPP 853-01/R	181	SPP 928-4545/180	200	UPP 265-4641	231	VPM 029-00/7	150		
SPP 627-48	183	SPP 787-01	179	SPP 858-01	181	SPP 928-4545/280	200	UPP 266-4641	231	VPM 050-01	33		
SPP 708-01	176	SPP 788-01	179	SPP 858-01/L	181	SPP 928-4545/380	200	UPP 267-4641	231	VPM 051-01	33		
SPP 709-01	176	SPP 789-01	179	SPP 858-01/R	181	SPP 928-4545/405	200	UPP 268-4641	231	VPM 052-01	33		
SPP 710-01	176	SPP 791-01	179	SPP 859-01	180	SPP 928-4545/430	200	UPP 270-4641	232	VPM 053-01	33		
SPP 711-01	176	SPP 792-01	179	SPP 859-01/L	180	SPP 928-4545/455	200	UPP 271-4641	232	VPM 054-01	33		
SPP 712-01	176	SPP 793-01	179	SPP 859-01/R	180	SPP 928-4545/480	200	UPP 272-4641	232	VPM 055-01			

## PARTI CONTRACTANTE

In cele ce urmeaza ART MATCH s.r.l. este denumita Furnizor iar compania sau orice persoana juridica sau fizica implicata in relatii contractuale cu Furnizorul este denumita Client.

## CONDITII GENERALE

Orice contract care are la baza furnizarea produselor ce fac obiectul acestui catalog se va supune prezentelor conditii. Toate comenzile lansate de catre Clienti sunt supuse prezentelor conditii. In lipsa unui contract de vanzare-cumparare incheiat separat intre parti, comanda scrisa lansata de catre Client impreuna cu prezentele conditii, pot sa tina loc de contract.

## PRETURI

Preturile produselor din prezentul catalog sunt exprimate in Euro, exclusiv TVA, conditie de livrare EXW Timisoara si sunt platibile in Lei la cursul B.N.R. +1% valabil pentru data facturii. Pentru comenzile avand valoarea sub 100 EURO + TVA se aplica o taxa de procesare de 5 EUR + TVA, reprezentand cheltuieli pasuale generate de operatiunile logistice, vamuire, ambalare, manipulare, facturare.

## PLATA

Plata marfurilor comandate se face in lei, in conformitate cu facturile emise de catre Furnizor. Furnizorul isi rezerva dreptul de a solicita Clientilor urmatoarele:

- agrearea si semnarea unui contract cadru de colaborare - achitarea marfurilor in avans (integral sau procentual) o data cu lansarea unei comenzi - semnarea unui proces verbal de receptie/ aviz insotire marfa o data cu livrarea bunurilor
- plata in numerar sau prezentarea unui instrument asigurator de plata (bilet la ordin, cec), in sistem ramburs la livrare
- achitarea unor penalitati in cuantum de 0,1% pentru fiecare zi de intarziere in plata bunurilor, pentru intarzieri mai mari de 15 zile de la scadenta

Furnizorul poate anula comenzi sau livrari in curs de desfasurare, in cazul in care exista depasiri ale plafonului de creditare sau intarzieri ale platii facturilor precedente restante, prin simpla instiintare scrisa (fax sau e-mail) a Clientului.

## LIVRARE

Preturile exprimate in acest catalog nu contin TVA si presupun livrare Ex Works. Costul de transport din depozitele noastre pana la destinatie cade in sarcina clientului. Acest cost se va regasi pe confirmarea pe care o primeste Clientul in urma lansarii comenzilor, precum si pe factura fiscala insotitoare a marfii. Furnizorul isi asuma astfel raspunderea pentru livrarea la timp si in bune conditii a bunurilor comandate de catre Client.

Clientul poate solicita in scris livrarea prin intermediul altor terti, in acest caz raspunderea livrarii revenindu-i in totalitate Clientului. Descarcarea si dezambalarea bunurilor se face pe cheltuiala si pe riscul Clientului.

Pentru respectarea termenelor de livrare stabilite, se depun toate eforturile posibile.

## ALTE CLAUZE

Modificari ale comenzilor sau refuzul receptionarii bunurilor deja comandate, furnizate sau pentru care au fost efectuate deja formalitatile de livrare, nu vor fi acceptate.

## SPECIFICATII

Imprimerile publicitare aratate in catalog atrag costuri suplimentare, in functie de grafica specificata si de modalitatea de imprimare. De la caz

la caz, comanda este procesata doar in urma aprobarii de catre Client a mostrei de imprimare prezentata fizic sau digital. Cat timp au fost depuse toate eforturile posibile pentru a asigura acuratetea fotografiilor, masuratorilor, greutatilor si altor specificatii descriptive a bunurilor cuprinse in prezentul catalog, Furnizorul nu poate fi facut responsabil pentru:

- erori de tiparire
- modificari tehnice
- furnizarea de bunuri care nu sunt in perfect acord cu specificatiile enunate.

Furnizorul isi rezerva dreptul de a nu lua in considerare comenzile care nu contin codul exact al bunurilor, precum si specificatii complete, respectiv culori, dimensiuni, cantitati etc. asa cum apar in prezentul catalog. Informatiile din prezentul catalog pot suferi modificari ulterioare, din motive independente de Furnizor. Informatiile si imaginile din prezentul catalog sunt proprietatea Furnizorului si pot fi folosite de catre terti doar cu acordul scris al acestuia.

## GARANTII

Furnizorul garanteaza ca toate bunurile sunt competitive din punct de vedere al calitatii si in conformitate cu specificatiile sale scrise, respectand standardele industriale normale de calitate pentru astfel de produse. Obligatia Furnizorului in cazul nerespectarii calitatii sau al defectelor aparute la bunuri, se limiteaza la inlocuirea bunurilor in cauza sau la rambursarea sumelor platite de Client pentru aceste bunuri. In legatura cu aceste garantii, Furnizorul nu va fi considerat responsabil pentru defectele aparute ca urmare a folosirii necorespunzatoare sau neglijentei ori greselilor oricarei alte parti decat Furnizorul.

## RETURURI

Bunurile defecte vor fi returnate Furnizorului doar cu aprobarea scrisa a acestuia. Clientul va trebui sa informeze Furnizorul in scris in maxim 48 ore de la receptia bunurilor, asupra intentiei de a le returna si a motivelor care stau la baza acestei intentii. Bunurile returnate fara aprobarea prealabila scrisa a Furnizorului nu vor fi acceptate si vor trebui platite integral de catre Client.

## DAUNE DATORATE TRANSPORTULUI

Pierderea sau deteriorarea bunurilor in timpul transportului trebuie comunicate Furnizorului in termen de 2 (doua) zile de la data livrarii, ca fiind vorba de nereceptionare partiala sau integrala a bunurilor. In absenta vreunei notificari, bunurile vor fi considerate ca fiind livrate si receptionate in bune conditii.

## FORTA MAJORA

Furnizorul nu este raspunzator in fata Clientului pentru nelivrarea sau livrarea cu intarziere a bunurilor, sau pentru defecte ori deteriorari ale bunurilor, in cazuri aflate in afara controlului Furnizorului, cum ar fi, dar fara a se limita exclusiv la acestea, criza sau scumpirea extrema a materiilor prime, oprirea alimentarii cu energie electrica, greve, tulburari sau catastrofe, incendii, jafuri, razboi si embargouri.

## LITIGII

Relatiile comerciale care au la baza furnizarea produselor ce fac obiectul acestui catalog se vor supune legii romane iar orice litigii consecutive vor fi solutionate de catre instante competente de pe teritoriul Romaniei.

**ITI PLACE CE AI VAZUT IN CATALOG?**

**Intra pe  
[www.artmatch.net/ro/produse](http://www.artmatch.net/ro/produse)**

**ACUM TOTUL POATE FI COMANDAT  
ONLINE**

**Verifica preturile si  
comanda din  
colectia noastra  
de produse**



**ARTMATCH<sup>®</sup>**

Timișoara - Romania, tel: +4 0256-305000, fax: +4 0256-305015, info@artmatch.ro, www.artmatch.net

ARTMATCH SALES MANAGER este marcă înregistrată a companiei ART MATCH S.R.L.

Orice reproducere a imaginilor sau textelor din prezentul catalog poate fi făcută doar cu acordul scris al companiei sus-menționate.

Ne rezervăm dreptul de a modifica în orice moment, fără preaviz, caracteristicile sau prețurile produselor. Prezentul catalog nu constituie un document contractual.